

UNIVERZITET U BEOGRADU

FILOZOFSKI FAKULTET

Saša T. Redžić

RIMSKE POJASNE GARNITURE NA TLU
SRBIJE OD I DO IV VEKA

doktorska disertacija

Beograd, 2013

UNIVERSITY OF BELGRADE

FACULTY OF PHILOSOPHY

Saša T. Redžić

ROMAN BELT SETS ON THE
TERRITORY OF SERBIA FROM THE I TO
THE IV CENTURY

PhD thesis

Belgrade, 2013

MENTOR:

dr Miroslav Vujović, docent, Filozofski fakultet Beograd

ČLANOVI KOMISIJE:

dr Sofija Petković, viši naučni saradnik, Arheološki institut Beograd

dr Jelena Cvijetić, docent, Filozofski fakultet Beograd

DATUM ODBRANE:

RIMSKE POJASNE GARNITURE NA TLU SRBIJE OD I DO IV VEKA

APSTRAKT

Predmet proučavanja ovog rada jesu rimske pojasne garniture koje su na prostoru današnje Srbije korišćene u periodu od I do IV veka.

U tezi je analizirana konstrukcija delova pojasnih garnitura, korišćeni materijali, način izrade, tehnike ukrašavanja, pretpostavljeni korisnici, kao i njihova namena. Navedeni su aspekti proučavanja ove vrste nalaza, metodologija, kao i istorijat istraživanja.

U ovom radu detaljno su predstavljene i opisane 1043 kataloške jedinice od kojih mnoge predstavljaju čitave pojasne garniture sačinjene od više pojedinačnih delova. Pored njih pomenuto je još 89 različitih primeraka, što ukupno iznosi 1132 pojasne garniture i njihovih pojedinačnih delova. Delovi pojasnih garnitura sa prostora današnje Srbije su razvrstani u 32 tipa, koji su dalje često podeljeni na više varijanti. Za pomenute tipove i njihove pojedinačne varijante sam naveo podatke vezane za tehnologiju izrade, način ukrašavanja, teritorijanu rasprostranjenost, poreklo, kategoriju stanovništva koja ih je koristila, postojanje radionica za njihovu izradu kao i vremenski opseg njihove upotrebe.

Na osnovu analize grobnih celina koje su kao priloge imale pojasne garniture ili njihove delove, došao sam do saznanja, da su primerci tipovi koji su prepoznati kao delovi vojne opreme nalaženi u grobovima žena ili dece. Sliča situacija je i kod pojedinih primeraka koji se smatraju konjskom ormom, a koji su nađeni u grobovima ljudi.

Činjenica da je čak 13,7% ovde prezentovanih nalaza datovano novcem, fibulama, žiškama, keramikom i uslovima nalaza doprinosi utvrđivanju njihove preciznije hronologije.

Ključne reči: pojasne garniture, Srbija, tip, grob, vojna oprema, konjska orma, datovanje.

Naučna oblast: arheologija

Uža naučna oblast: klasična arheologija

UDK broj: 904:739(497.11)“00/03”(043.3)

ROMAN BELT SETS ON THE TERRITORY OF SERBIA FROM THE I TO THE IV CENTURY

ABSTRACT

Subject of this work are roman belt sets which were used on the territory of modern day Serbia during the period between the I and the IV century.

Construction of the elements of the belt sets, materials that were used, techniques of ornamentation, their function, as well as their users were analysed in this thesis. Aspects of studying of this type of artefacts, methodology and previous researches are stated.

In this work 1043 catalogical units are presented and described in detail, while many of them are complete belt sets comprised of several individual elements. Besides them 89 more specimens are mentioned, which makes 1132 belt sets and their individual parts in total. Elements of belt sets from the territory of modern day Serbia are classified in 32 different types, which often consist of several variants. For mentioned types and their variants I enlist data related to technology of manufacture, techniques of ornamentation, territorial displacement, provenance, category of population that utilized them, existence of local workshops as well as precise chronological period in which belt sets were used.

After analysing funerary units which included belt sets or some of their individual elements as grave goods, it came to my knowledge, that some types that were previously considered to be parts of military equipment, were found in graves of women and children. Similar situation is with some specimens thought to be parts of horse equipment, but have been found in human graves.

The fact that as much as 13,7% of specimens presented here are dated by coins, fibulae, oil lamps, pottery or context of the find contributes to more precise determination of their chronology.

Key words: belt sets, Serbia, type, grave, military equipment, horse equipment, dating.

Scientific field: Archeology

Special scientific field: Ancient archeology

UDC number: 904:739(497.11)“00/03”(043.3)

SADRŽAJ

Uvod	1
Konstrukcija elemenata pojasnih garnitura.....	2
Metodologija rada.....	8
Istorijat istraživanja rimskih pojasnih garnitura	9
Aspekti proučavanja rimskih pojasnih garnitura	10
Nalaz iz Tekije.....	13
Tip I – Kopče u obliku pelte sa šarnirom	23
Tip II – Kružne kopče za kačenje bodeža.....	29
Tip III – Kopče u obliku pelte bez šarnira.....	31
Tip IV – Kopče četvorougaoanog oblika sa šarnirom.....	66
Tip V – Kopče četvorougaoanog oblika bez šarnira	70
Tip VI – Kopče u obliku slova D	75
Tip VII – Pojasne garniture VTERE FELIX.....	86
Tip VIII – Dvodielna kopča slična Herkulovom čvoru	94
Tip IX – Prstenaste kopče sa dugmadima	96
Tip X – Kvadratne kopče sa dugmadima	104
Tip XI – Prstenaste kopče sa trnom.....	106
Tip XII – Kasnoantičke kopče ovalne alke	126
Tip XIII – Kasnoantičke kopče sa alkom u obliku slova B.....	146
Tip XIV – Kasnoantičke kopče sa alkom ukrašenom životinjskim glavama.....	162
Tip XV – Kasnoantičke kopče sa alkom pravougaoanog oblika	169
Tip XVI – Kasnoantičke pojasne garniture Akvileja tipa	175
Tip XVII – Okovi izdužene forme	180
Tip XVIII – Okovi kvadratnog oblika.....	217
Tip XIX – Okovi kružnog oblika	224
Tip XX – Okovi u obliku pelte.....	243
Tip XXI – Okovi u obliku propelera	255
Tip XXII – Okovi različitih oblika.....	269
Tip XXIII – Falere.....	298

Tip XXIV – Dugmad.....	302
Tip XXV – Privesci.....	311
Tip XXVI – Pojasni jezičci u obliku mača.....	321
Tip XXVII – Pojasni jezičci izdužene forme.....	333
Tip XXVIII – Dvočlani pojasni jezičci.....	337
Tip XXIX – Pojasni jezičci sa kružnim ili romboidnim proširenjem.....	341
Tip XXX – Pojasni jezičci u obliku srca.....	357
Tip XXXI – Pojasni jezičci u obliku amfore.....	368
Tip XXXII – Pojasni jezičci četvorougonaog oblika.....	397
Radionice za izradu pojasnih garnitura na tlu Srbije.....	406
Datovanje pojedinačnih delova pojasnih garnitura.....	409
Korisnici pojedinih vrsta pojasnih garnitura.....	416
Zaključak.....	421
Bibliografija.....	429
Karte.....	440
Table	
Biografija	

UVOD

Zbog izrazito funkcionalne uloge pojasnih garnitura u odevanju, ove predmete ne možemo opredeliti u nakit, iako su pojedini primerci bili luksuzno ukrašeni. Retki primerci izrađeni od plemenitih metala, bogatijeg ukrasa, predstavljaju izolovane pojave u mnoštvu pojasnih garnitura izrađenih od legure bakra i namenjenih svakodnevnoj upotrebi. Ove skupocene garniture trebale su, pre svega, da istaknu rang i imovinsku moć svog nosioca, ali svedoče i o stepenu majstorsvta zanatlija u čijim su radionicama proizvedeni. Ova vrsta predmeta je nošena od strane svih kategorija rimskog stanovništva, koje se mogu prepoznati po upotrebi pojedinih tipova pojaseva. Zanimljiv primer teritorijano-polne determinacije nosilaca određenog tipa pojasa, predstavljaju garniture nošene od strane noričko-panonskih žena tokom I i II veka. Alka kopče br. 1042 ovih pojasnih garnitura je dospela na deo teritorije provincije Panonije koji je obuhvaćen današnjom Srbijom prilikom čestih pomeranja stanovništva širom rimskog carstva. Da su pojasevi nošeni i od strane dece, svedoče nam njihovi nalazi u grobovima pokojnika ovog uzrasta, koji su otkriveni na teritoriji Viminacijuma. Verovatno najdominantnija upotreba pojasnih garnitura, vršena je od strane pripadnika vojske.

Na teritoriji Gornje Mezije, koja je obuhvatala najveći deo današnje Srbije, bile su stacionirane legije IV *Flavia* i VII *Claudia*. Obavezni deo opreme vojnika ovih, ali i svih drugih legija, bili su pojasevi. Uobičajeni naziv rimskog pojasa u savremenoj literaturi je *cingulum*, mada po mišljenju nekih autora koje se temelji na pisanim izvorima, Rimljani su tokom I i II veka ovu vrstu predmeta nazivali *balteus*. Prema ovom shvatanju, izraz *cingulum* je u upotrebi od III veka, pa nadalje. Prvobitno, vojnici koji su pored mača imali i bodež, istovremeno su nosili po dva pojasa, po jedan za svako oružje. Tokom I veka naše ere, postalo je uobičajeno nošenje oba oružja na jednom pojasu. Takođe, mač je mogao biti okačen o remen koji je bio prebačen preko ramena, što možemo primetiti kod pojedinih vojnika predstavljenih na Trajanovom stubu. Ima indicija da je pojas vršio preraspodelu težine oklopa, prenoseći deo njegove težine na bokove, što je rezultiralo delimičnim rasterećenjem ramena vojnika.

Vojni pojas oslikavao je imovinsko stanje, stalež, a verovatno i čin svog nosioca. Kožni kaiš se zatvarao najčešće kopčom od legure bakra, ali su poznati i primerci izrađeni od gvožđa, srebra, zlata, kosti i slonovače. Osim kopče pojas je sadržao i druge

delove izrađene od metala u koje treba ubrojiti: jezičke, okove, gajke, dugmad i priveske. Sastavni deo jedne pojasne garniture, čini i pregača koja je visila između vojnikovih butina, a koja se sastoji od nekoliko kožnih kajševa, na koje su aplicirani metalni okovi najčešće kružnog oblika, a na čijim su se krajevima nalazili privesci lunulastog ili kapljičastog oblika.

Pojasne garniture su potvrđene nalazima na čitavoj teritoriji rimskog carstva, te shodno tome, ni naša zemlja nije izuzetak. Učestalost nalaza ovog tipa je posledica toga, što je vojni pojas predstavljao lično vlasništvo vojnika i ostajao je u njegovom posedu i posle istupanja iz službe. Šta više, vojnik je često sahranjivan sa svojim pojasom kao indikatorom njegove profesije. Shodno tome, pojasne garniture predstavljaju gotovo jedinu vrstu nalaza koje mogu da ukažu da se radi o vojničkoj sahrani, ali sa ovim opredeljivanjem treba biti oprezan, jer je pojas nošen kako od strane činovnika, tako i od civila. Stoga razlikovanje vojnih i civilnih pojaseva predstavlja težak zadatak koji delimično olakšava eventualno postojanje vojnih objekata u blizini nalaza predmeta.

KONSTRUKCIJA ELEMENATA POJASNIH GARNITURA

Početak upotrebe pojaseva seže čak od perioda bronzanog doba. U ovom, kao i u vremenima koja su usledila, počevši od gvozdenog doba, preko antike i srednovjekovnog perioda, njihova dominantna namena bila je nošenje mača, noža i druge opreme. Da su pojasevi u doba rimskog carstva nošeni ne samo od strane vojnika, već i od žena i dece, pokazaće njihovi nalazi u grobovima ovih kategorija stanovništva. Poput ostalih nalaza materijalne kulture i pojasne garniture su tokom vremena bile podložne stilskim promenama koje nam omogućavaju da bolje shvatimo trendove i duh vremena u kojima su živeli njihovi nosioci.

Konstruktivski gledano najvažniji deo pojasne garniture je kopča koja omogućava njeno zatvaranje. Najveći broj ovde prezentovanih kopči se sastoji od alke i trna, a kao izuzetke treba navesti unikatni primerak br.149, kao i tipove IX i X koji nemaju trn. Oba dela kopče br. 149 imaju po jednu veću alku, a zakopčavanje iste je vršeno provlačenjem jedne alke kroz drugu, kao što to možemo videti na slici 23.

Pojasne garniture tipa IX i X su zakopčavane na taj način što su prorezani krajevi remena provlačeni kroz prstenastu ili kvadratnu kopču, pa su potom kačeni za dugmad. Pojasne garniture tipa IX su često korišćene tokom prve dve trećine III, a verovatno i tokom poslednje trećine II veka, što možemo i videti na vojničkim nadgrobnim spomenicima širom rimskog carstva. Ovoj grupi kopči bez trna se mogu priključiti i nalazi tipa II koji su u kategoriju kopči svrstani uslovno i služe za kačenje bodeža. Alke kopči najčešće nalikuju latiničnom slovu D, ali kao što se u ovom radu može videti mogu biti i pravougaonog, trapezoidnog, kvadratnog, ovalnog, okruglog ili bubrežastog oblika. Najčešće su neukrašene, ali treba pomenuti primerke ukrašene aplikacijama, volutama, emajlom, ažuriranim pločicama, sučeljenim životinjskim glavama.

Trn kopče koja je kao i danas zakopčavana provlačenjem njegovog vrha kroz rupu na kožnom remenu, je ne tako retko izrađen od gvožđa, što treba posmatrati kao vid ojačavanja ovog dela garniture koji trpi znatan pritisak u odnosu na svoju veličinu. Većina pronađenih primeraka je krajnje jednostavne izrade, a od njih odudaraju primerci sa bočnim izdancima poput br. 1a-b ili kasnoantički nalazi sa udvojenim trnom fiksiranim na kopče tipa Gala br. 382-383, dok za primerak br. 370 modelovan u obliku ptice u meni dostupnoj literaturi nisam našao analogije. Fiksiranje trna je najčešće izvedeno jednostavnim obavijanjem njegovog kraja oko zadnjeg dela alke. Kod kopči tipa III i V trn je fiksiran obmotavanjem oko poprečne grede koja se nalazi između krajeva alke. Iza poprečne grede pomenutih tipova kopči se nalazi pravougaoni ili trapezoidni okvir za kačenje okova. Treba pomenuti i jedan broj kopči tipa I, IV, VI kod kojih su trn i alka montirani na osovinu šarnira koji ih povezuje sa okovom apliciranim na kožni remen.

Alke kopči tipa XI karakteriše njihov prstenasti oblik koji u slučaju primeraka varijanti 2 i 3 odstupa od pravilnog kruga, jer se alka kod nalaza varijante 2 u jednom delu prekida i produžava u dodatak u obliku latiničnog slova U koji može biti različito ukrašen, dok je u slučaju primeraka varijante 3 prstenasta alka otvorenog tipa sa raskucanim krajevima koji su savijeni u rolne. Pomenute varijante 2 i 3 tipa XI se smatraju bifuncionalnim predmetima koji su korišćeni kao pojasne kopče, ali i kao fibule.

Činjenica da okovi predstavljaju najčešće nalažene delove pojasnih garnitura uzrokovana je željom njihovih nosilaca da pojedine tipove pojaseva ukrasi sa više

ponekad i različito oblikovanih okova. Razlozi za to nisu bili samo estetske prirode, već su imali praktični aspekt koji proizilazi iz saznanja da ovako ukrašene garniture imaju veću čvrstinu što je naročito vrednovano od strane vojnika. Pored toga, jedan od okova kod većine pojasnih garnitura služio je i za fiksiranje kopče. Ova potreba je mogla da bude zadovoljena pomoću šarnira, kao što je to slučaj sa gore pomenutim tipovima kopči I, IV, VI. Najčešći način povezivanje ova dva dela pojasnih garnitura je izvođen jednostavnim provlačenjem jednog dela okova kroz alku koji je potom savijen i fiksiran nitnom za njegov drugi deo. Ovako savijeni okov je obuhvatao kraj remena fiksirajući ga pomoću dve ili tri nitne, a predstavlja osobenost većine pojaseva druge polovine III i čitavog IV veka. Kopče tipa III i V su sa pojasnim okovom spojene preko okvira pravougaonog ili trapezoidnog oblika kroz koji se provlači limena pločica koja se savija oko ivice okvira, pa se potom lemi ili zakiva za okov (Sl. 9). Pomenuta limena pločica je u najvećem broju slučajeva zaseban deo, ali kod nekih primeraka može biti napravljena iz jednog komada metala zajedno sa okovom. Na kraju treba pomenuti i nalaze tipa XII varijante 3 i 4 kod kojih su alka i okov zajedno izliveni.

Pored okova bez ornamenta, prisutan je i veći broj različito ukrašenih primeraka. Od korišćenih tehnika treba pomenuti iskucavanje preko matrice, emajliranje, punktiranje, prolamanje, fasetiranje, urezivanje i rovašenje. Spektar prisutnih oblika je veoma širok, ali su svakako najzastupljenije forme pravougaonika, krugova, kvadrata, pelti i propelera. Kao posebnu grupu okova treba izdvojiti primerke modelovane u obliku slova koji formiraju određene poruke od kojih je svakako najčešća, ali ne i jedina, apotropejska fraza VTERE FELIX koja je osim na pojasnim garniturama ispisivana i na predmetima različite upotrebne vrednosti.

Od kraja II veka mač se više ne nosi o pojasu, već visi o na širokom remenu prebačenom preko ramena koji se zatvaraо pomoću falere (tip XXIII) i to tako što se njegov užičeni deo najpre provlačio kroz ušicu kanije mača, nakon čega je pričvršćen na alku falere. Pomenute falere se sastoje od pločastog dela najčešće kružnog oblika koji ponekad može biti ispupčen i ušice. Pločasti deo je u većini slučajeva ukrašen prolamanjem različitih motiva, ali treba pomenuti da postoje i primerci punog tela. Na zadnjem delu falere nalazi se ušica koja je ili izjednačena sa telom falere ili je nitnom pričvršćena za nju.

Dugmad (tip XXIV), pored svoje osnovne primene u zakopčavanju pojasnih garnitura ili odevnih predmeta, mogla su biti i deo konjske orme, što ih shodno tome čini višenamenskim artefaktom. Glave dugmadi varijante 1 su različito modelovane i ukrašene, ali im je svima zajedički manje ili više izražen konveksni oblik. Kalotasti oblik glave je najčešći među našim primercima, a pored njih treba pomenuti i nalaze koničnog oblika glave br. 160b, 761-762 kao i primerak br. 755 u obliku zarubljene četvorostrane piramide, dok dugme br. 759 ima šestougaoni oblik sa naglašenim središnjim bridom. Primerci varijante 2 imaju pločasti oblik glave koja najčešće nije ukrašena. Od ovog pravila odstupa dugme br. 780 koje je ukrašen emajlom. Zajednička osobina obe varijante, bez obzira na oblik glave i njihovu funkciju, predstavlja postojanje pločaste stope pomoću koje su bila pričvršćena na podlogu.

Utilitarna vrednost privesaka (tip XXV) je raznovrsna, od primeraka kojima su se završavale okovane kožne trake pregače kao što je to slučaj sa garniturom iz tekijске ostave (br. 1p), preko našeg primerka br. 30 koji visi o kružnom okovu apliciranom na pravougaoni okov, do korišćenja u konjskoj opremi.

Pomenuti tročlani privesci iz tekijске ostave pripadaju varijanti 1. Njihov gornji deo je pravougaonog oblika i na kožni remen je fiksiran pomoću dve nitne. Donji deo se sastoji od lunulastog priveska sa perforacijom u središnjem delu kroz koju je provučena alka manjeg kružnog priveska, koji ispunjava prostor između krakova lunula. Lunulasti i kružni segmenti priveska su ornamentisani punktiranim.

Varijanti 2 pripadaju primerci iz tekijске ostave čije opredeljvanje u priveske treba uzeti sa rezervom, jer postoji mogućnost da se radi o pojasnim jezičcima, koji sudeći prema nadgrobnim spomenicima vojnika ranog carskog perioda evidentno postoje. Gornji deo predmeta je istovetan kao kod primeraka predhodne varijante, dok je donji deo listolikog oblika sa prosopomorfnom predstavom meduze na prednjoj strani.

Privesci varijante 3 imaju alke za kačenje o remen ili o okov (u slučaju da su dvočlani), dok im je donji deo modelovan u obliku lista ili romba. Pored mišljenja da ova vrsta predmeta predstavlja deo pregače ili konjske orme, treba pomenuti primerak iz garniture br. 30 nađene u grobu deteta, koji visi o kružnom okovu apliciranom na okov pravougaonog oblika.

Priveske ove varijante 4 karakteriše izduženi oblik i ornamentisanje izvedeno tehnikom prolamanja, a korišćeni motivi imaju oblik polukrugova, voluta ili slova S. Postoje mišljenja da se u slučaju ove vrste nalaza radi o pojasnim jezičcima.

Privesak opredeljen u varijantu 5 ima oblik benefeciarnog koplja. Treba pomenuti da je ovaj oblik korišćen i pri modelovanju falera, kao i okova pojasa. Nošenje ovako modelovanog predmeta opredeljuje njenog vlasnika kao beneficijara (*Beneficiarius*) koga kao državnog službenika štiti carski autoritet. Prema mišljenju pojedinih naučnika, ovo vizuelno sredstvo identifikacije koristili i frumentari (*Frumentarii*) kao i spekulatori (*Speculatores*). Kao i u predhodnom slučaju i kod nalaza br. 797 postoji mogućnost da se radi o pojasnom jezičku.

Razlika između privesaka i pojasnih jezičaka ogleda se u tome što su jezičci aplicirani na kraju kožnog remena koji se pri zakopčavanju garniture provlačio kroz kopču, što je samo po sebi ograničavalo njegovu širinu. Sudeći po nalazima iz grobova kao i po predstavama na nadgrobnim spomenicima, pojasni jezičci su prisutni na garniturama tokom čitavog perioda riskog carstva, ali ipak period kasne antike predstavlja vreme njihove najintenzivnije upotrebe.

Gornji deo dvodelnih pojasnih jezičaka u obliku mača (tip XXVI) je napravljen od savijene metalne trake koja je obuhvatala kožni remen za koji je bila pričvršćena nitnom, dok je donji deo modelovan u obliku mača koji kod retkih primeraka može biti ukrašen prolamanjem. Jezičci ovog tipa se uglavnom koriste tokom sredine i druge polovine II veka, ali je poznata njihova sporadična upotreba i tokom naredna dva veka.

Kod pojasnih jeziččaka izdužene forme (tip XXVII) gornji deo je koničnog oblika i rasepljen radi ubacivanja kraja kožnog remena koji je potom fiksiran nitnom. Donji deo je najčešće profilisan, ali su poznati primerci kvadratnog preseka (br. 850, 851), dok je vrh jezička br. 848 spljošten i ima perforaciju kroz koju je provučena žičana alka. Na osnovu nalaza iz Liona znamo da su nošeni u paru i to tako što je kraj remena podužno rasečen, a potom su obe trake okovane sa po jednim jezičkom.

Segmenti dvočlanih pojasnih jezičaka (tip XXVIII) su međusobno spojeni šarnirom, dok je remen bio umetnut u prorez gornjeg dela jezička i fiksiran nitnom. Pojedinačni delovi ove grupe jezičaka mogu biti pravougaonog, koničnog ili bikoničnog oblika, a takođe mogu imati formu spojenih motiva u obliku truba. Ponekad su ukrašeni

prolamanjem različitih motiva. U nekoliko slučajeva su ovakvi jezičci, koji se po pravilu nose u paru, nađeni u garnitura tipa VTERE FELIX br. 135g-h, 136d, 147b.

Jezičci sa kružnim ili romboidnim proširenjem (tip XXIX) poput prethodna dva tipa imaju rascepljen gornji deo radi ubacivanja kraja kožnog remena koji je potom fiksiranim nitnom. Pomenuta proširenja prstenastog, diskoidnog ili romboidnogoblika mogu se nalaziti na središnjem ili donjem delu jezička. U nekim slučajevima pomenuta proširenja mogu biti ukrašena ispupčenjima na mestu njihovog spoja sa osovinom jezička. Korišćenje ove vrste jezičaka do sada je potvrđeno u garniturama tipa IX i X.

Gornji deo jezičaka u obliku srca (tip XXX) je poput primeraka prethodna tri tipa rascepljen radi ubacivanja kraja kožnog remena koji je potom fiksiran nitnama i u nekim slučajevima je modelovan u obliku dve naspramno okrenute, stilizovane i u profilu prikazane životinjske glave, čije su oči predstavljene glavama nitni. Dvodelni primerci sa šarnirom nisu zastupljeni na prostoru Srbije. Osobenost po kojoj je ova grupa nalaza dobila ime je njihov donji deo koji je modelovan u obliku srca. Ornamentika ove vrste jezičaka je prilično siromašna i u slučaju da je prisutna, javlja se u vidu kocentričnih krugova, dok se sasvim sporadično javljaju i linearni motivi.

Pojasni jezičci u obliku amfore (tip XXXI) su ovaj naziv dobili zbog njihove sličnosti sa ovom vrstom rimskih posuda. Poput većine ranijih primeraka i kod jezičaka u obliku amfore gornji deo je rascepljen radi ubacivanja kraja kožnog remena koji je potom fiksiran sa najčešće dve nitne. Od ovog pravila odudara primerak br. 1026 koji je napravljen od dvostrukog lima spojenog pri njegovom dnu, kao i dvodelni jezičci varijante 1 čiji je donji deo u šarnirom spojen sa gornjim delom koji je nitnama apliciran na remen. Ornamentika ove vrste nalaza nešto je bogatija od predmeta prethodnog tipa tako da se pored kocentričnih krugova i linearnih motiva javljaju ukrasi izvedeni prolamanjem, punktiranjem i tremolo tehnikom.

Pojasni jezičci četvorougaoanog oblika (tip XXXII) naziv duguju svom najčešće pravougaonom ili približno kvadratnom obliku. Na osnovu sačuvanih primeraka možemo reći da su jezičci ovog tipa napravljeni od dvostrukog lima i da su na kožni remen aplicirani pomoću dve nitne. Pojasni jezičak varijante 1 (br. 1033) cilindričnog i profilisanog dna je ukrašen urezivanjem linearnih motiva, dok su primerci varijante 2 ukrašeni nizovima perli po obodu predmeta i figuralnim predstavama izvedenim iskucavanjem preko matrice.

METODOLOGIJA RADA

Teritorijalni okvir ovog rada predstavlja prostor današnje Republike Srbije na kome su tokom antičkog perioda delimično prostirale sledeće provincije: Gornja Mezija, Donja Panonija, Dakija i Dalmacija. Hronološka odrednica rada je carski period od I do IV veka nove ere. Donju granicu obeležavaju početak rimskih osvajanja na prostoru južnog dela Panonske ravnice i centralnog Balkana, nakon čega je usledilo i formiranje provincija na pomenutim teritorijama. Gornju hronološku granicu ovog rada određuje konačna podela Rimskog carstva na istočni i zapadni deo posle smrti Teodosija I 395. godine. Obrađene su i pojasne garniture čiji korišćenje počinje krajem IV veka i nastavlja se tokom narednog stoleća.

Kod tehnoloških karakteristika pojasnih garnitura pažnja je posvećena njihovoj izradi i načinima na koji su ornamentisane. U izradi ove vrste predmeta korišćena je pored livenja u kalupima i tehnika kovanja. Od načina ukrašavanja korišćene su sledeće tehnike: prolamanje, emajliranje, urezivanje, iskucavanje, facetiranje, itd. Analiza tehnika izrađivanja, ornamentisanja i izvedenih motiva na pojasnoj garnituri doprinesi preciznijem datovanju, a takođe doprinosi boljem razumevanju sklonosti i potreba njenog vlasnika.

Na lokalitetima Viminacijuma, prilikom dosadašnjih iskopavanja, pronađeno je preko 500 ovde prezentovanih celina, među kojima se nalaze i unikatni primerci. Stoga ova zbirka predstavlja glavnu nit u ovom radu. Ostali lokaliteti su analizirani preko dostupne dokumentacije, kako publikovane tako i one koja je dobijena na uvid i korišćenje od raznih institucija. Korpus pojasnih garnitura u ovom radu sastoji se od manjeg broja nalaza koji su publikovani u naučnoj i stručnoj literaturi, dok većinu čine nepublikovani primerci otkriveni širom Srbije. Jedan broj primeraka čine i garniture koje su stigle u muzeje putem otkupa tako da za njih nema podataka o uslovima nalaza. Ipak, broj pojasnih garnitura nađenih prilikom arheoloških iskopavanja, sa pouzdanim arheološkim kontekstom, dovoljan je da se izvrše statističke analize hronoloških i stratigrafskih podataka.

Oblik i ornamentika kopče, jezička, okova, kao i drugih delova pojasa vremenom je evoluirao, što nam omogućava stvaranje tipologije ove vrste predmeta, kao i njihovu preciznu vremensku determinaciju. Sačinjavanje tipologije pojasnih garnitura zastupljenih na teritoriji Srbije, predstavlja prvi korak u metodološkom pristupu ovom radu. Svaki od tipova, sadrži podatke potrebne za njegovo prezentovanje: detaljan opis izgleda, tehnoloških karakteristika i ukrasa, mesto i uslove nalaza, areal rasprostranjenosti i datovanje, kao i odgovarajući crtež. Tipološkoj obradi pojasnih garnitura pristupilo se sagledavanjem osnovnih karakteristika njenih delova radi izdvajanja određenih tipova i njihovih varijanti.

Po utvrđivanju tipologije pojedinačnih delova pojasnih garnitura, pristupilo se obradi dobijenih podataka, kao i komparaciji rezultata prethodnih radova na ovu temu, kako sa susednim, tako i sa ostalim delovima rimskog carstva. Na taj način se stiče uvid u poreklo i hronološki razvoj formi pojasnih garnitura, a koji doprinosi boljem razumevanju pravaca trgovačko-ekonomskih i kulturnih veza, u prvom redu Gornje Mezijske sa Panonijom, Dakijom, Dalmacijom i Donjom Mezijom. Komparacijom analognog materijala prati se distribucija određenih formi, njihov razvoj i promene u toku trajanja pojavnog oblika određenih tipova pojasnih garnitura.

ISTORIJSKI ISTRAŽIVANJE RIMSKIH POJASNIH GARNITURA

Što se tiče postojećih publikacija na ovu temu, treba izdvojiti sledeće radove: M. C. Bishop, The early imperial „apron“, *Journal of Roman Military Equipment Studies* 3, 1992, 81-104; M. C. Bishop, J. C. N. Coulston, *Roman Military Equipment from Punic Wars to the fall of Rome*, London 2006; H. Bullinger, *Spätantike Gürtelbeschlüge, Typen, Herstellung, Trageweise und Datierung*, Brugg 1969; E. M. Chapman, *A Catalogue of Roman Military Equipment in the National Museum of Wales*, BAR British Series 388, Oxford 2005; E. Deschler-Erb, *Ad arma! Römisches Militär des 1. Jahrhundert n. Chr. in Augusta Raurica*, *Forschung in August*, Band 28, August 1999; S. James, *Excavations at Dura-Europos 1928,-1937, Final Report VII, The Arms and Armour and other Military Equipment*, London 2004; E. Keller, *Die spätrömischen Grabfunde in Südbayern*, *Münchener Beiträge zur Vor- und Frühgeschichte*, Band 14, München 1971; R. Košćević, *Finds and Metalwork Production*, BAR International

Series 621, Oxford 1995; Đ. Mano-Zisi, Nalaz iz Tekije, Beograd 1957; J. Oldenstein, Zur Ausrüstung römischer Auxiliareinheiten, Bericht der Römisch-Germanischen Kommission des Deutschen Archäologischen Instituts 57 (1976), Frankfurt 1977; L. Petculescu, *Military Equipment Graves in Roman Dacia*, Journal of Roman Military Equipment Studies 6, 1995, 105-145; I. Radman – Livaja, Militaria Sisciensia – Nalazi rimske vojne opreme iz Siska u fundusu Arheološkog muzeja u Zagrebu, Zagreb 2004; M. Sagadin, Antičke pasne spone in garniture v Sloveniji, Arheološki vestnik XXX, Ljubljana 1979, 294-339; C. J. Simpson, Belt-Buckles and Strap-Ends of the Later Roman Empire: A Preliminary Survey of Several New Groups, Britannia, Vol. 7, London 1976, 192-223; M. Sommer, Die Gürtel und Gürtelbeschläge des 4. und 5. Jahrhundert im römischen Reich, Bonner Hefte zur Vorgeschichte 22, Bonn 1984; V. Soupault, Les éléments métalliques du costume masculin dans les provinces romaines de la mer Noire IIIe-Ve s. ap. J.-C., BAR International Series 1167, Oxford 2003; E. Swift, Regionality in Dress Accessories in the late Roman West, Montagnac 2000; C. Unc, E. Deschler-Erb, Katalog der Militaria aus Vindonissa, Brugg 1997; M. Vujović, Naoružanje i oprema rimskog vojnika u Gornjoj Meziji i Jugoistočnom delu Panonije, Magistarska teza u rukopisu, Beograd 1998.

ASPEKTI PROUČAVANJA RIMSKIH POJASNIH GARNITURA

Rimske pojasne garniture kao i njihovi pojedinačni delovi su dobri hronološki pokazatelji kada se nalaze u arheolškom kontekstu. Stilske promene tipova i njihovih podvarijanti posmatrane kroz prizmu međusobnih kvantitativnih odnosa ostavljaju nam prostor za statističku obradu hronoloških pokazatelja. Pojasne garniture razvrstane po formi koja je hronološki određena jesu predmet istraživanja brojnih naučnih radova. S tim u vezi, treba istaći da je posebna pažnja posvećena kasnoantičkim garniturama, dok su one starije pomalo ostale po strani.¹ Pojasne garniture su često, naročito na lokalitetu Viminacijum, nalažene u zatvorenim arheološkim celinama, kao što su grobovi ili ređe ostave, ponekad sa novcem ili drugim hronološki osetljivim materijalom, što je omogućilo njihovo apsolutno i relativno datovanje. S tim u vezi, treba naglasiti da su

¹ Izuzetak čine garniture tipa VTERE FELIX koje su inspirisale nešto veći broj autora da se pozabavi njima

čak 102 kataloške jedinice datovane novcem,² dok je još 59 vremenski opredeljeno na osnovu fibula, žižaka, keramike, uslova nalaza i stratigrafije. Imajući u vidu da priličan broj kataloških jedinica predstavlja pojedinačno čitave garniture sastavljene od kopči, okova i jezičaka, jasno je da svaka datovana garnitura direktno doprinosi poznavanju hronologije svakog njenog pojedinačnog dela koji su razvrstani u pojedinačne tipove i varijante.

Posle hronološkog treba pomenuti i etnički aspekt koji nam može ukazati na pripadnost vlasnika pojasa određenom nacionalnom entitetu. Praćenjem pojedinih tipova pojasnih garnitura nošenih od strane nerimskog stanovništva, stvara se slika o kretanju etničkih grupacija po teritoriji rimskog carstva, bilo da se radi o vojnim aktivnostima ili mirnom naseljavanju uz dozvolu državne administracije. Za predmet istraživanja ovog rada se može reći da je bio i predmet mode, pa su stoga neki tipovi nošeni od strane pomenutog nerimskog stanovništva prihvaćeni od Rimljana, kao što je to bio slučaj sa pojasnim garniturama tipa Akvileja (tip XVI), što može uneti konfuziju u pokušaj etničke determinacije. Ovakvi primeri predstavljaju dokaz o postojanju trgovačkih i kulturnih veza između Rimljana sa jedne i varvara sa druge strane. Modifikovanje ovih tipova garnitura kao i ugledanje na njih pri stvaranju novih rimskih tipova ukazuje na to da romanizacija osvojenih oblasti nije bio jednosmeran proces u kome pobednik bezuslovno utiče na potčinjenog. Dokaz za ovu tvrdnju možemo videti i u usvajanju ornamenata u obliku trube keltskog porekla pri dekorisanju okova rimskih pojasnih garnitura i fibula.

Sa ekonomskog aspekta gledano kvantitet pojasnih garnitura unutar određene arheološke celine, kao i kvalitet izrade i korišćenih materijala, ukazuje na ekonomski status stanovništva obuhvaćenog pomenutom celinom. Na osnovu gore navedenog može se zaključiti, da je brojnost garnitura, naročito onih luksuznije izrade proporcionalna bogatstvu određene populacije, dok nasuprot tome njihovo izostajanje ukazuje na ruralnu zajednicu bez značajnijih materijalnih sredstava.

Značaj u identifikovanju i proučavanju rudnih oblasti, metalurških centara rimskog carstva, kao i tehnoloških procesa rimske metalurgije čini sledeći aspekt proučavanja pojasnih garnitura. Sudeći prema rudnom bogatstvu naših prostora, postojanju kovnica novca u Viminacijumu i Sirmijumu, kao i prema sigurnom

² Od ovog broja treba oduzeti 7 primeraka koji se nalaze u produženoj upotrebi i nisu relevantni za datovanje.

egzistiranju radionica za izradu potrepština od metala unutar većih graskih centara, kakvi su već pomenuti Viminacijum i Sirmijum, ali i Singidunum, Nais i Horeum Margi, treba pretpostaviti da su se na teritoriji naše zemlje proizvodili neki tipovi pojasnih garnitura. Direktni dokaz za ovu tvrdnju predstavljaju polufabrikati falere br. 749 i kopče br. 1043. U slučaju gradova Nais i Horeum Margi treba podsetiti, da su u poznatom spisu *Notitia dignitatum* pomenuti kao gradovi u kojima se proizvodi vojna oprema. Kocentracija pojedinih tipova može indirektno ukazati na postojanje radionica za njihovu izradu, kao i na blizinu trgovačkih puteva kojima su distribuirani.

Pošto su određeni tipovi pojasnih garnitura karakteristični za određene delove rimskog carstva, njihovom analizom mogu se dobiti podaci o migracijama stanovništva. Slično prethodnom i za vojne jedinice stacionirane u određenim delovima rimskog carstva mogu se vezati njima svojstveni tipovi pojaseva. Shodno tome, nalazi garnitura u drugim oblastima mogu da ukažu na njihovo izmeštanje usled ratnih dejstava ili nekih drugih razloga. Nosioци ovih dislokacija garnitura svojstvenim određenom prostoru mogu biti i veterani koji su nakon istupanja iz aktivne vojne službe, napustili provinciju u kojoj je njihova legija bila stalno stacionirana i naselili se u nekom drugom delu carstva.

Položaj pojasnih garnitura u grobovima može da kaže nešto više o načinu oblačenja stanovnika rimskih provincija osnovanih na tlu današnje Srbije. Ovaj podatak bi takođe mogao da ukaže i na verovanja i običaje zajednice kojoj je pokojnik pripadao, pošto svaka društveno-kulturna grupacija ima svoj specifični skup pogrebnih verovanja, običaja i obreda koji reflektuju njena ubeđenja o onome šta se dešava posle smrti. Proučavanje načina sahranjivanja pruža dragocene podatke za upoznavanje i bolje shvatanje društveno-ekonomskog života stanovništva. Pogrebni ritual, uslovljen nizom društvenih, ekonomskih i religioznih činilaca, predstavlja obeležje pojedinih naroda ili grupacija povezanih istom veroispovešću. Vrlo često je i jedini element za etničko opredeljivanje. Sa ovog stanovišta veoma su zanimljivi nalazi pojasnih garnitura pohranjeni pokraj nogu ili glave pokojnika koje su se verovatno nalazile na odeći spakovanoj za njegovo poslednje putovanje.

NALAZ IZ TEKIJE

Bez sumnje najznačajniji primer rane pojasne garniture sa prostora današnje Srbije predstavlja nalaz iz Tekije. Brojni delovi pojasne garniture nađeni su zajedno sa novcem, nakitom i predmetima kultne namene. Značaj ovog luksuznog primerka izrađenog od srebra dobro je poznat svim naučnim radnicima koji se bave ovom temom, pa će stoga biti izdvojen i obrađen kao zasebna celina.

Pojasnu garnituru čine sledeći delovi: dve kopče u obliku pelte, dve kružne kopče, ukupno deset kvadratnih okova (računajući okov povezan sa kopčom br. 1a, kao i jedan oštećen primerak koji nije prikazan), 48 dugmetastih okova, gajka i 10 privezaka (od kojih dva možda treba posmatrati kao pojasne jezičke).

Kopče u obliku pelte pripadaju starijoj varijanti koja je pomoću šarnira spojena sa kvadratnim okovom (T.I/1a,b). Kopče su izrađene livenjem, a zatim su ukrašene iskucavanjem, prolamanjem i punktiranjem. Kopča 1a ima očuvan originalni spoj sa okovom. Na žičanu osovinu šarnira koja je sa obe strane ukrašena sa po jednom granulom, montiran je raskošno modelovani trn tipa *fleur-de-lys*. Obe kopče su ukrašene vegetabilnim motivima i imaju unutrašnje volute što predstavlja čestu pojavu na primercima ovog perioda. Okov kopče br. 1a je približno kvadratnog oblika u čijem središtu je veće profilisano dugme (slična dugmad, ali nešto manjih dimenzija su aplicirana na volute kopče) oko koga su urezana dva kocentrična kruga. Sva četiri ugla okova su perforirana u svrhu apliciranja na kožni remen pomoću zakivaka sa kalotastom glavom. Kopči br. 1b naknadno je priključen okov br. 1i (na osnovu preseka na okovu za montiranje trna i šarnira kopče).

Dve kružne kopče sa gornje strane imaju profilisane ukrase koje u središnjem delu čine po jedno masivno dugme uokvireno kocentričnim krugovima(T.I/1c,d). Sa donje strane nalazi se pljosnata trapezoidno proširena kuka čiji se kraj završava šarnirom načinjenim cilindričnim umotavanjem završetaka pomenute kuke koji nedostaje kod primerka br.1d. Ovim šarnirima su kopče bile spojene sa okovima. Kopča br. 1c je takođe imala okov od koga je očuvan samo trapezoidni odlomak (nije prikazan na tabli). U polju omeđenom kocetričnim krugovima, na kopči br. 1c punktiranjem je izveden natpis sledeće sadržine:

>VIIRI.G.VALIIRIVS.CRIISCIIS

Navedeni natpis Đ. Mano Zisi je rastumačio na sledeći način: >(enturia) Veri Valerius Cresces³.

Primerak br. 1d umesto natpisa ima valovnicu izvedenu istom tehnikom, unutar čijih amplituda se nalaze tačke.

Gore pomenuti autor je zaključio da disk kopče služi za namotavanje krajnih remenova prilikom opasivanja, mada se sudeći prema mišljenju M. Vujovića sa dosta sigurnosti može reći da su kopče nošene u paru i da su služile za kačenje bodeža pomoću kožnih remenova.⁴

Pored gore pomenutog okova spojenog sa kopčom br. 1a, kao i fragmentovanog okova prvobitno spojenog sa kopčom br. 1c, u ostavi je nađeno još osam sličnih okova čije dimenzije variraju u rasponu od 4,5 x 4,0 cm do 3,5 x 3,0 cm (T.I/1e-l). Okovi ovog tipa mogu se videti na nadgrobnom spomeniku vojnika Likaja (slika 1.). Iako slični, okovi se ipak razlikuju u nekim detaljima. Kao prvo, neki od njih imaju šarnire, što ukazuje da su prvobitno bili spojeni sa nekom od pomenutih kopči⁵. Okovi bez šarnira bili su direktno aplicirani na kožni remen. Unutrašnji profilisani krug okova br. 1e i 1i (pored gore pomenutog oštećenog primerka) je ornamentisan urezima. Okovi br. 1g,h, kao i primerak povezan sa kopčom br. 1a imaju aplicirane trake ukrašene urezima. Okov br. 1g ima teško čitljiv kurzivni punktirani natpis ISXVS ili ISaAK. Zbog nejasnog i teško čitljivog kurziva Đ. Mano –Zisi je ponudio i alternativna čitanja ovog natpisa: 1) Ime grčkog majtora Isaak-a; 2) oznaku težine sa imenom vlasnika pojasa, I Semis VAL.C.; I Semis XV.C.; I (libra) Semi uncia XV.C.; I Signifer Manipuli XV.C.⁶

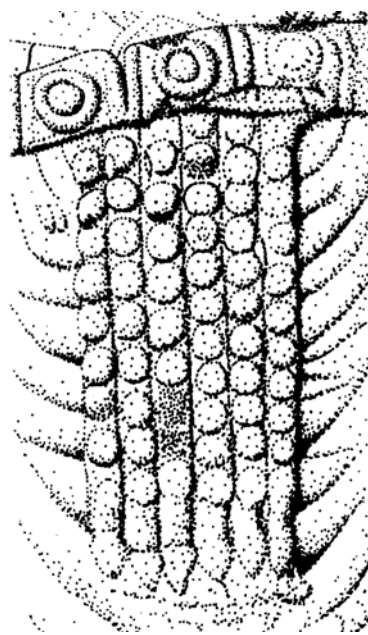

Slika 1.

³ Mano-Zisi 1957, 26.

⁴ M. Vujović 1998, 166.

⁵ Naknadno je jedan od okova spojen sa kopčom br.1b.

⁶ Mano-Zisi 1957, 23.

U tekijskoj ostavi nađeno je 48 okova kružnog oblika čiji prečnik iznosi 1,4-1,8 cm (T.1m). Prednja strana ovih okova je neukrašena, dok se sa zadnje strane gde se nalazi trn za fiksiranje, mogu videti urezani kcentrični krugovi. M. Vujović je ove okove, ispravljajući pretpostavku Đ. Mano-Zisija da se radi o okovima kožnog oklopa, interpretirao kao okove pregače (*bullae*) vojnog pojasa.⁷

Deset pronađenih privezaka mogu se prema obliku donjeg dela podeliti u dve grupe:

- 1) Dvočlani listoliki privesci sa predstavom prosopomorne maske (T.I/ 1.o)
- 2) Tročlani lunulasti privesci (T.II/1p)

Prva grupa se sastoji od dva priveska, čiji je gornji deo pravougaonog oblika pomoću dve nitne dugmetasto profilisanih glava, služio za fiksiranje na kožni remen. Donji deo se sastoji od listolikog priveska na čijem se vrhu nalazi sferično zadebljanje. Na prednjoj strani lista nalazi se prosopomorfna predstava rađena u tehnici iskucavanja preko matrice, koja je od strane ranijih istraživača opredeljena kao lice deteta. Ovu predstavu bi zbog svrhe pojasne garniture, koja je zasigurno bila deo imovine rimskog vojnika, možda trebalo opredeliti kao predstavu meduze, pri čemu bi ona u tom slučaju imala apotropejsku ulogu.

Drugu grupu čini osam privesaka čiji je gornji deo identičan primercima prve grupe. Donji deo se sastoji od lunulastog priveska zadebljanih krajeva sa perforacijom u središnjem delu. Ovaj deo je ukrašen valovnicom i listolikim ornamentom izvedenim punktiranjem. Kroz pomenutu perforaciju je prolazi alka manjeg kružnog priveska sa zadebljanjem na vrhu ispunjavajući prostor između krakova lunula. Kružni privesak je ornamentisan punktiranim lepezastim motivom.

Privesci druge grupe su, bez sumnje, služili za ukrašavanje krajeva pregače kako je to i potvrđeno na više nadgrobnih spomenika sa predstavama vojnika. Ovu tezu osnažuje i proporcionalni odnos ovih privezaka i kružnih okova. Iz ovoga proizilazi da se na svakom od osam remenova pregače nalazilo po šest kružnih okova i po jedan lunulasti privesak. Ako bi ova pretpostavka bila tačna, onda bi trebalo razmotriti upotrebu listolikih privesaka. U tom slučaju oni su možda bili aplicirani na pojas, a možda još pre predstavljaju jezičke dve pojasne garniture.

⁷ Vujović 1998, 164-165.

Kao deo pojasne grniture, tačnije gajka kroz koju se provlačio kaiš, naveden je predmet pravougaonog oblika sa savijenim krajevima gde se vide i perforacije za fiksiranje na remen pomoću nitni (T.I/1n). Gornja strana gajke je ko obodu ukrašena iskucanim tačkastim ornamentima, dok se u središnjem delu mogu videti tri urezana kruga sa tačkom u sredini. Ovaj predmet M.C.Bishop opredeljuje kao pločicu koja se horizontalno aplicira na gornji deo pregače iznad traka sa okovima.⁸Ovu tvrdnju dovode u pitanje zakrivljeni krajevi pločice, kao i prikazi ovih pločica na nadgrobnim spomenicima koje imaju znatno veće dimenzije, te stoga verujem da je njena determinacija kao gajke kroz koju se provlačio remen verodostojnija.

Analogije za garniture ovog tipa, bar što se tiče kopče i pravougaonih okova nalazimo na lokalitetu Rheingönheim, gde je zajedno sa pojasom⁹ nađen i gladijus. Nalaz je datovan novcem Avgusta.¹⁰ Pored ove garniture na pomenutom lokalitetu su nalaženi i pojedinačni pravougaoni okovi istog tipa.¹¹ Iz Iloka potiče sličana grupa nalaza koju čine: gladijus tipa Mainz u koricama, pojasna garnitura (kopča i sedam pravougaonih okova) i novac Tiberija.¹² Veći broj pravougaonih okova ovog tipa nađen je u Vindonisi.¹³ Treba pomenuti i vojnika iz Herkulanuma kod koga su pronađena dva pojasa ovog tipa zajedno sa mačem. Sudeći prema uslovima nalaza ovi pojasevi su hronološki istovremeni sa našim garniturama.¹⁴Posrebreni tročlani privesak iz Siscije skoro da je identičan ovde prezentovanim primercima.¹⁵

Na osnovu novca nađenog u ostavi nalaz treba opredeliti u vreme vladavine Domicijana, a razlog njenog pohranjivanja treba tražiti u nesigurnim vremenima nastalim usled upada Dačana što je rezultiralo vojnim pohodima rimske vojske protiv njih.

Uz napomenu da sam kontakt sa garniturom imao samo putem njenih fotografija publikovanih u radovima Đ. Mano-Zisija i M. Vujovića, kao i u katalogu „Antičko srebro u Srbiji“, pokušaću da uz pomoć radova gore pomenutih autora rekonstruišem izgled pojasnih garnitura. Đ. Mano-Zisi je pretpostavio da se radi o najmanje dve, a

⁸ Bishop 1992, 98.

⁹ Pojasna garnitura se sastoji od kopče i šest pravougaonih okova.

¹⁰ Ulbert 1969, 44; Tafel 32, 5.

¹¹ Ulbert 1969, 40; Tafel 27, 1-5, 7-9.

¹² Radman-Livaja 2010, 244-245.

¹³ Unc, Deschler-Erb 1997, Tafel 36-37, 889-939.

¹⁴ Bishop, Coulston 2006, 107-108.

¹⁵ Radman – Livaja 2004, 91, tabla 39, 249.

možda i četiri pojasne garniture, dok M. Vujović ne ostavlja mesta sumnji da se zapravo radi o dva luksuzna vojnička pojasa, prilažući pritom detaljnu rekonstrukciju pomenutih nalaza.¹⁶ Podržavajući rekonstrukciju M. Vujovića mogu da dodam svoje mišljenje da listolike priveske br. 1o možda treba posmatrati kao pojasne jezičke pojasnih garnitura. U tom slučaju preostalih 8 lunulastih privesaka br. 1p i 48 kružnih okova br. 1m činili bi pregaču pojasa sastavljenu od od 8 traka od kojih je na svakoj od njih apliciran po jedan privesak i 6 kružnih okova. Činjenicu, da se radi o dve pojasne garniture, koje su po načinu izrade i ornamentisanja skoro identične i da predstavljaju plod rada jednog majstora, mislim da ne treba preispitivati. Na osnovu gore iznetih podataka mogu se formirati dve celine:

Celina 1: Pojasna kopča sa okovom br. 1a, kao okovi br. 1g,h. Razlog za formiranje ove celine leži u postojanju apliciranih traka ukrašenih urezima na sva tri okova.

Celina 2: Pojasna kopča br. 1b naknadno spojena sa okovom br. 1i, okov br. 1e, i oštećeni okov koji nije prikazan, a spaja se sa kružnom kopčom br. 1c. Shodno ovome, celini treba dodati i obe kružne kopče br. 1c,d na osnovu čega se može reći da je ova pojasna garnitura služila za nošenje bodeža. Celina je formirana na osnovu činjenice da je unutrašnji profilisani krug ovih okova ornamentisan urezima. Na osnovu prereza na jednoj od ivica okova br. 1f treba pretpostaviti da je on prvobitno bio spojen sa fragmentovanim kružnom kopčom br. 1d. U slučaj da je ova pretpostavka verodostojna možemo i pomenuti okov pripojiti ovoj celini.

Tri preostala okova (br. 1j-l) nemaju ni apliciranu traku sa urezima, niti im je unutrašnji profilisani krug ornamentisan, pa stoga nije lako utvrditi kojoj celini pripadaju. Možda su bez obzira na izostanak pomenutih ukrasa, podeljeni u dve grupe od kojih je svaka imala po pet okova. Druga mogućnost je da su sa tri preostala okova otpale aplicirane trake sa urezima, što bi u slučaju da je ova pretpostavka tačna, pripojilo pomenute okove prvoj celini.

Na osnovu raspoloživih podata ne može se sa sigurnošću utvrditi kom pojasu pripada pregača sastavljena od osam okovanih remenova (br. 1m,p). Mogućnost da su oba pojasa imala po jednu pregaču sačinjenu od po četiri okovana remena verovatno

¹⁶ Vujović 1998, 166, Tabla L.

nije održiva. Na spomeniku vojnika Korda (Slika 2.) pregača je bez sumnje pripojena pojasu koji nosi mač. Na pomenutom spomeniku može se videti primer kačenja bodeža o kružne kopče.

Listoliki privesci (br.1 o), sudeći prema brojnim predstavama na nadgrobnim spomenicima među kojima je i ovaj predstavljen na slici 2, verovatno predstavljaju pojasne jezičke, a s obzirom da ih u ostavi ima dva, to dodatno osnažuje tezu da se radi o dve pojasne garniture.

Tačno utvrđivanje kojoj celini pripada gajka (br. 1n) nije moguće bez detaljnog uvida u materijal, što bi u svakom slučaju doprinelo tačnijem determinisanju elemenata koji čine ove dve pojasne garniture.



Slika 2. Nadgrobni spomenik vojnika Publija Flavoleja Korda iz Mainca

1a. Pojasna kopča od srebra. Dvodielna kopča koja se sastoji od pređice šarnirom spojene za pravougaoni okov. Pređica polukružnog oblika oivičena je profilisanom trakom. Spoljašnje polukružno polje oraamentisano je iskucanim biljnim ornamentima, rozetama i palmetama, a unutrašnje punktiranjem. Središnji otvor pređice izrađen je u tehnici prolamanja sa stilizovanim ukrasom vreža koje nose dva dugmetasta i dva loptasta ukrasa. Na osovini šarnira koju završavaju dve loptaste glave pričvršćen je trn sa dva bočna kraka tipa *fleur-de-lys*. Uz sam šarnir aplicirana je plastična traka koja se na obe strane završava volutama od kojih je na jednoj očuvano ukrasno dugme. Ova ukrasna traka ukrašena je urezanim motivom klasja, koji se može videti i na ivici središnjeg otvora. Na šarnir se nadovezuje pravougaona pločica koja na suprotnoj, bočnoj strani ima valjkasti propust za iglu-osovinu sa loptastim krajevima. Slične završetke imale su i četiri nitne za pričvršćavanje okova za kožni remen, od kojih je očuvana samo jedna. U sredini okova nalazi se veće profilisano dugme oko koga su urezana dva koncentrična kruga. Uz bočne ivice aplicirane su po tri profilisane trake ukrašene urezima.

Mesto nalaza: Tekija (*Transdierna*); mesto čuvanja Narodni muzej Beograd, inv.br.803/II

Dimenzije: pređica: širina 4,0 cm; okov: dužina 3,5 cm, širina 3,0 cm.

Datovanje: druga polovina I veka

Publikovano: M.C.Bishop-J.C.N.Coulston 2006, 107-108, fig.62;

Đ.Mano-Zisi 1957, kat.br. 18, T XIII/18. Vujović 1998, 167, tabla

XLIX, 1.

1b. Fragmentovana pojasna kopča od srebra, slična prethodnom primerku.

Mesto nalaza: Tekija (*Transdierna*); mesto čuvanja Narodni muzej Beograd, inv.br.802/II

Dimenzije: širina 4,5 cm.

Datovanje: druga polovina I veka

Publikovano: Đ.Mano-Zisi 1957, kat.br. 17, T XIII/17; Vujović 1998, 167, tabla XLIX, 4.

1c. Kružna kopča od srebra sa masivnom kukom trapezoidnog oblika sa donje strane, koji se povija ka jednoj polovini i izavršava delimično očuvanim šarnirom. Na licu ploče izvedna su tri profilisana koncentrična kruga, a u centru je visoko profilisano

dugme. Na najširem polju između dva unutrašnja koncentrična kruga punktiranjem je izveden natpis: >VIIRI.G.VALIIRIVS.CRIISCIIS

Mesto nalaza: Tekija (*Transdierna*); mesto čuvanja Narodni muzej Beograd, inv.br.800/II

Dimenzije: prečnim 4,0 cm.

Datovanje: druga polovina I veka

Publikovano: Đ.Mano-Zisi 1957, kat.br. 15, T XI/15; Vujović 1998, 167, tabla XLIX, 2.

1d. Kopča od srebra slična prethodnoj sa oštećenom trapezoidnom kukom. Umesto natpisa, na licu diska između koncentričnih profilisanih krugova javljaju se punktirani ukrasi talasastog ornamenta.

Mesto nalaza: Tekija (*Transdierna*); mesto čuvanja Narodni muzej Beograd, inv.br.801/II

Dimenzije: prečnim 4,0 cm.

Datovanje: druga polovina I veka

Publikovano: Đ.Mano-Zisi 1957, kat.br. 16, T XII/16; Vujović 1998, 168, tabla XLIX, 3.

1e-l. Osam srebrnih pravougaonih okova pojasa. U središnjem delu okova nalazi se veće profilisano dugme koje je uokvireno koncentričnim krugovima. Okovi su fiksirani za remen pomoću četiri zakivka sa sferičnom glavom. Glavama istog oblika ukrašena su sva četiri ugla okova. Unutrašnji profilisani krug okova br. 1e i 1i (pored gore pomenutog oštećenog primerka) je ornamentisan urezima. Okovi br. 1g,h, kao i primerak povezan sa kopčom 1a imaju aplicirane trake ukrašene urezima. Okov br. 1g ima teško čitljiv kurzivni punktirani natpis ISXVS ili ISAK ili sa suprotne strane: >AXSI. Pored gore pomenutih okova (računajući i primerak spojen sa kopčom br.1a), treba pomernuti kao i fragmentovani okov prvobitno spojen sa kopčom br. 1c koji nije predstavljen.

Mesto nalaza: Tekija (*Transdierna*); mesto čuvanja Narodni muzej Beograd, inv.br.805, 806/II

Dimenzije: dužina 3,5-4,5 cm; širina 3,0-4,0 cm.

Datovanje: druga polovina I veka

Publikovano: Đ.Mano-Zisi 1957, kat.br. 19-21, T XIII/19-21; Vujović 1998, 168, tabla XLIX, 6-10.

1m. Srebrni kružni okovi (48 komada) na čijoj se donjoj strani nalaze dva plastična koncentrična kruga i u sredini nitna za fiksiranje na kožnu podlogu. Lice dugmadi je neukraseno.

Mesto nalaza: Tekija (*Transdierna*); mesto čuvanja Narodni muzej Beograd, inv.br.810/II

Dimenzije: prečnik 1,4-1,8 cm.

Datovanje: druga polovina I veka

Publikovano: Đ.Mano-Zisi 1957, kat.br. 25, T XV-XVI/25; Vujović 1998, 169, tabla XLIX, 5.

1n. Pravougaona gajka od srebrnog lima, sa savijenim užim stranama i perforacijama za nitne kojima je bila prievršćena za kožni remen. Sa lica, duž ivica nalaze se nizovi iskucanih kružnih ispupčenja, a u sredini su tri urezana koncentrična kruga sa tačkom u centru.

Mesto nalaza: Tekija (*Transdierna*); mesto čuvanja Narodni muzej Beograd, inv.br.807/II

Dimenzije: dužina 5,2cm; širina 1,8 cm.

Datovanje: druga polovina I veka

Publikovano: Đ.Mano-Zisi 1957, kat.br. 22, T XV/22; Vujović 1998, 168, tabla XLIX, 11.

1o. Dva dvočlana priveska od srebra, čiji je gornji deo pravougaonog oblika pomoću dve nitne dugmetasto profilisanih glava, služio za fiksiranje na kožni remen. Donji deo se sastoji od listolikog priveska, na čijoj prednjoj strani se nalazi prosopomorfna predstava meduze, rađena u tehnici iskucavanja preko matrice.

Mesto nalaza: Tekija (*Transdierna*); mesto čuvanja Narodni muzej Beograd, inv.br.809/II

Dimenzije: dužina 9,4cm; širina 1,9 cm.

Datovanje: druga polovina I veka

Publikovano: Đ.Mano-Zisi 1957, kat.br. 24, T XV-XVI/24; Vujović 1998, 169, tabla XLIX, 5.

1p. Osam trodelnih privesaka koji se sastoje od gornjeg okova za remen pregace i donjeg dela u obliku visećeg priveska u obliku lunule na kome je jos jedan kružni,

manji privesak. Na tri primerka očuvani su tragovi pozlate na srebrnom limu. Gomji deo je identičan kao kod gore opisanih dvočlanih privesaka (br. 1o). Na donjem kraju okova nalazi se profilisana ušica sa pravougaonim otvorom koji služi za vešanje lunulastog priveska. Ukrasni privesak sastoji se od pločice polumesecastog oblika sa kugličastim završetcima krakova. U kružnom otvoru koji uokviruju krakovi lunule nalazi se manji privesak kružnog oblika, takođe završen plastičnom kuglicom. Lunula je ukrašena punktiranim floralnim ornamentom i talasastim ukrasom po obodu. Manji privesak ukrašen je punktiranim ornamentom voluta.

Mesto nalaza: Tekija (*Transdierna*); mesto čuvanja Narodni muzej Beograd, inv.br.808/II

Dimenzije: dužina 10,5 cm; širina 4,5 cm.

Datovanje: druga polovina I veka

Publikovano: Đ.Mano-Zisi 1957, kat.br. 23, T XV-XVII/23; Vujović 1998, 169, tabla XLIX, 12.

KOPČE

Tip I – Kopče u obliku pelte sa šarnirom

1a-b, 2-7

Ovaj tip karakterišu kopče modelovane u obliku pelte koje su pomoću šarnira spojene sa pojasnim okovom. Ovom tipu pripadaju i obe srebrne kopče koje su opisane u poglavlju o garniturama pronađenim u ostavi iz Tekije koje su datovane novcem Domicijana. Pored ovih srebrnih, najzastupljenije su kopče izrađene od legure bakra, dok je primerak br. 5 izrađen od kosti.

Kao najčešći korisnici ovih kopči navode se vojnici, ipak ne treba zanemariti navod koji iznosi J. Oldenstein da mogu biti deo konjske orme ili čak služiti za zakopčavanje oklopa.¹⁷ Naš primerak br. 5 nađen je u grobu deteta.

Ovaj tip je rasprostranjen na teritoriji čitavog rimskog carstva, ali je evidentno da najveći broj nalaza potiče sa limesa, što ističe ulogu vojske kao glavnog konzumenta ovog tipa kopči i garnitura koje im pripadaju. Kopče ove vrste su proizvođene livenjem na šta upućuje i i polufabrikat iz Vindonise.¹⁸

Dole predstavljenim primercima treba pridodati i primerak iz Zemuna (varijanta 1) iz zbirke B. Najholda,¹⁹ kao i dve kopče iz Novih Banovaca (varijante 3 i 4) koje se čuvaju u Arheološkom muzeju u Zagrebu.²⁰

Datovanje ovog tipa je široko i proteže se kroz I i II vek, što se može bitno suziti bližem opredelivanju kopči u neku od varijanti izvedenih na osnovu konstrukcijskih razlika pojedinih primeraka.

Varijanta 1

1a,b

Primerci iz tekijске ostave predstavljaju našu najstariju varijantu, koja je datovana u drugu polovinu I veka, a karakteriše je postojanje poprečne grede na koju se oslanjaju šarnir i alka kopče. Trn kopče je pričršćen za osovinu šarnira, dok se na sredini poprečne grede nalazi usek radi boljeg naleganja trna. Trn ima bočne volute koje prete

¹⁷ Oldenstein 1977, 211.

¹⁸ Unc, Deschler-Erb 1997, Tafel 76, 2345.

¹⁹ Najhold 2009, 70.

²⁰ Radman-Livaja 2008, 295-296, kat. br. 1-2.

unurašnje volute kopče. Da su nalazi ovog tipa korišćeni i ranije tokom prve polovine I veka ukazuje nam grob broj 5 iz Iloka čiji inventar između ostalog čine gladijus tipa Mainz, pojasna garnitura (kopča i sedam pravougaonih okova) i novac Tiberija.²¹ Dva primerka sa bugarskog lokaliteta Novae E. Genčeva je datovala u period od 46. do 70. godine.²² Slične kopče su nalažene na lokalitetima Rißtissen,²³ Saalburg, Wiesbaden, Stockstadt, Osterburken,²⁴ Rheingönheim,²⁵ Caerleon,²⁶ Hud Hill, Velsen,²⁷ Augusta Raurica,²⁸ Vindonissa,²⁹ Ptuj,³⁰ Salona,³¹ Siscija,³² Gardun.³³

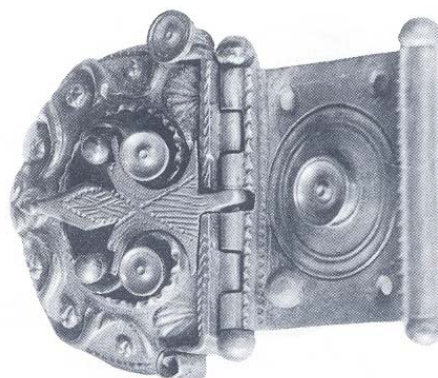

Slika 3. Kopča tipa I varijante 1 (br. 1b)

Varijanta 2

2, 3, 4a

Fragmentovani primerci br. 2 i 3 razlikuju se od pretodne varijante po postojanju dva reda trougaonih udubljenja poja su prvobitno bila ispunjena emalom. Redovi trouglova se međusobno prožimaju. Kod primerka br. 3 unutar jednog od udubljenja još je vidljiv emajl plave boje. Same unutrašnje volute su znatno redukovane i svedene na polukružne izbočine koje su sa gornje strane ukrašene urezanim kocentričnim krugovima. Primerak analogon našim nalazima nađen je u Sisciji, a autor rada I.

²¹ Radman-Livaja 2010, 244-245.

²² Генчева 2009, 12-13, Fig. 1, 1-2.

²³ Ulbert 1970,

²⁴ Oldstein 1977, Tafel 74,971-974.

²⁵ Ulbert 1969, Tafel 26, 1-2, tafel 32, 5.

²⁶ Chapman 2005, 116, Sg04.

²⁷ Bishop, Coulston 2006, 108, Figure 62, 15,19.

²⁸ Deschler-Erb 1999, Tafel 16, 275, 277, 286, 288.

²⁹ Unc, Deschler-Erb 1997, Tafel 41, 1045-1054, Tafel 43-44, 1138-1185.

³⁰ Sagadin 1979, 323, T.9, 14,15.

³¹ Višić-Ljubić 2006, 164-166, Slika 1-5.

³² Radman – Livaja 2004, 87, Tabla 35, 205.

³³ Ivčević 2004, 165,168, Tablica 1, 1-4.

Radman-Livaja ga datuje u kraj I i početak drugog II veka, navodeći pritom da se upotreba emajla u ukrašavanju predica ne javlja pre flavijevskog perioda, a da se učestalo koristi krajem I i tokom II veka.³⁴ Sličan primerak koji umesto trougaonih ima pravougaona udubljenja ispunjena plavim emajlom, poznat je sa lokaliteta Augusta Raurica i datovan je od vremena flavijevaca do početka II veka.³⁵ Kopča br. 4a se konstrukcijski, ali i izborom ornamentike razlikje od dva predhodna primerka. Alka pomenute kopče koji se završava unutrašnjim volutama je čitavom dužinom ornamentisan emajlom žute, crne, plave, crvene i bele boje. Ornament je izveden u tehnici *millefiori*, i veoma je sličan ornamentici korišćenoj pri ukrašavanju primerka br. 8a,b koji je datovan u treću trećinu I veka. Poprečna greda između voluta alki ne postoji, a trn koji nedostaje je bio fiksiran za osovinu šarnira.

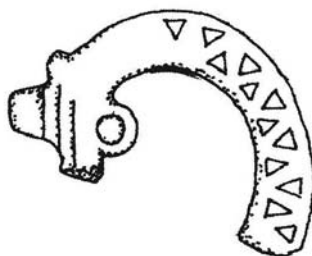

Slika 4. Kopča tipa I varijante 2 (br. 2)

2. Fragmentovana kopča od bakarne legure, na čijoj se alki nalaze dva reda trougaonih udubljenja koja se međusobno prožimaju i koja su prvobitno bila ispunjena emajlom. Voluta je svedena na polukaružnu izbočinu koja je ukrašena urezanim krugom.

Mesto nalaza; *Viminacijum*, Više grobalja 1978. godina, C-275

Dimenzije: očuvana širina 3,1 cm.

Nepublikovano

3. Fragmentovana kopča od bakarne legure identična prethodnoj.

Mesto nalaza; *Singidunum*, Kalemegdan-Kastrum 1981. godina, C-26

Dimenzije: širina 3,5 cm.

Nepublikovano

³⁴ Radman – Livaja 2004, 87, Tabla 35, 203.

³⁵ Deschler-Erb 1999, 75, Abb. 86, 293; Tafel 17, 293.

4a-d. Pojasna garnitura od legure bakra ornamentisana emajlom u tehnici *millefiori*. Garnituru čini kopča u obliku pelte, dve kružne kopče za kačenje bodeža i četiri pravougaona okova. Alka kopče se završava unutrašnjim volutama između kojih ne postoji poprečna greda. Pomenuta alka je čitavom dužinom ornamentisan emajlom žute, crne, plave, crvene i bele boje. Trn kopče nije očuvan. Kopča je šarnirom spojena sa jednim od okova. Kružne kopče za kačenje bodeža imaju kuku sa donje strane koja se povija ka jednoj polovini i završava šarnirom kojim je spojena sa pravougaonim okovom. Gornja površina diska kopče je ukrašena emajlom umetnutim između tri koncentrična reljefna kruga koji formiraju dva prstena i središnji deo kružnog oblika. Spoljni prsten je ornamentisan u vidu šahovskih polja žuto-crne boje. Središnji prsten je ukrašen neizmjenično postavljenim poljima plave i crvenobele boje. Središnji krug ima ornament u vidu šahovskih polja crvenobele boje. Sva četiri pravougaona okova su istovetno ukrašena i imaju po šest pravougaonih polja ispunjenih emajlom. Četiri periferna polja imaju ukras u vidu šahovskih polja žuto-crne boje, dok su dva središnja polja ornamentisana šahovskim poljima plave i crvenobele boje.

Mesto nalaza; Palivodenice, 1967. godina; mesto čuvanja: Priština, inv.br.953

Dimenzije: kopča u obliku pelte: širina 3,8 cm; kružne kopče za kačenje bodeža: prečnik 2,1 cm; okovi: dužina 5,3-6 cm, širina: 3 cm.

Publikovano: Tasić 1998, 301- 302.

Garnitura predstavlja slučajni nalaz sa nedovoljno istražene nekropole Palivodenice.

Varijanta 3

5, 6

Glavna karakteristika ovih kopči je to što više nisu zatvorene poprečnom gredom, koja je kod primerka br. 5 presečena, dok je kod kopče br. 6 izostavljena. Ova osobina dopušta slobodniji rad trna kopče koje su pritom izgubile na čvrstini. Koštani primerak br. 5, nađen je u grobu deteta zajedno sa novcem Trajana, dok je J. Oldenstein kopču sličnu našem primerku br. 6 datovao u period posle sredine II veka.³⁶ Slične koštane kopče nalazimo u Vindonisi,³⁷ a E. A. Čepmen publikuje nalaz koji se čuva u Nacionalnom muzeju Velsa i koji je prema uslovima nalaza datovan u vreme koje

³⁶ Oldstein 1977, 212, Tafel 74, 976.

³⁷ Unc, Deschler-Erb 1997, Tafel 44, 1194-1209.

predhodi dinastiji Flavijevaca.³⁸ Na osnovu kalupa koji potiče sa lokaliteta Rijswijk-De Bult u zapadnom delu delte Rajne, možemo locirati proizvodni centar kopči sličnih našem primerku br. 6, koje autor J. Nicolay opredeljuje u flavijevski period.³⁹ Kopča br. 6 bi teoretski mogla da bude opredeljena i u varijantu 4 zbog svog nešto užeg šarnira, ali se to ne može eksplicitno utvrditi zbog njene fragmentovanosti.



Slika 5. Kopča tipa I varijante 3 (br. 5)

5. Koštana kopča kojoj nedostaje trn. Poprečna greda je presečena u središnjem delu gde se formiraju unutrašnje volute. Još jedan par manjih voluta nalazi se na alci kopče.

Mesto nalaza; *Viminacium*, Više grobalja 2009. godina, C-12336

Dimenzije: širina 4,5 cm.

Datovanje: prva polovina II veka

Nepublikovano

Nađeno u grobu deteta G-2229 zajedno sa novcem Trajana.

6. Fragmentovana kopča od bakarne legure bez poprečne grede. Iz alke kopče se formira unutrašnja voluta.

Mesto nalaza; *Singidunum*, Veliki Kalemegdan-Šine 2009. godina, C-81

Dimenzije: očuvana širina 4 cm.

Nepublikovano

³⁸ Chapman 2005, 117-118, Sg24

³⁹ Nicolay 2007, 136, Fig. 4. 4. 4.

Varijanta 4

7

Osnovna karakteristika koja ovu kopču razlikuje od prethodnih je znatno smanjena udaljenost alki šarnira koje se sada nalaze gotovo iza oslonca trna, koji se više ne oslanja dirktno na osovinu šarnira već je obmotan oko spone koja povezuje unutrašnje volute. Ovakve kopče spojene su šarniron za alku na koja se nalazi na jednoj od užih strana pravougaonog okova kao što je naš primerak br. 449. Primerke slične konstrukcije nađene u Osterburken-u, J. Oldenstein je datovao u period posle sredine II veka.⁴⁰ S. Hoss je ovu varijantu vremenski opredelila u II i prvu četvrtinu III veka.⁴¹ Gledano sa konstrukcijskog aspekta, čini se da je ova varijanta inicirala stvaranje kopči u obliku pelte bez šarnira i sa okvirom za kačenje. Shodno tome, smatram da period upotrebe ne izlazi iz vremenskog okvira II veka.

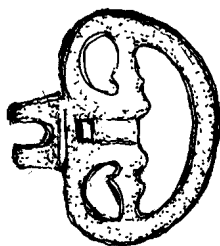

Slika 6. Kopča tipa I varijante 4 (br. 7)

7. Kopča od bakarne legure kojoj nedostaje trn. Alke šarnira su postavljene direktno iza oslonca trna koji je bio obmotan oko spone koja vezuje unutrašnje volute. Pomenute volute su spojene sa alkom kopče.

Mesto nalaza; *Viminacium*, Velika kapija 1980. godina, C-511

Dimenzije: očuvana širina 3 cm.

Publikovano: Redžić 2009, 246, kat.br.1

⁴⁰ Oldstein 1977, 212, Tafel 74, 979, 982, 985, 987.

⁴¹ Radi se o nepublikovanom radu „Studien zum römischen Schwertgurt“ koji sam ljubaznošću autorke Stefani Hos dobio na uvid.

Tip II – Kružne kopče za kačenje bodeža

1c-d, 4b-c, 8a,b

Iako su kopče ove vrste u stvari predstavljale sastavni deo pojasnih garnitura koje su se zakopčavale kopčama tipa I, njihova specifična namena navela me je da ih izdvojim u poseban tip. Kopče ovog tipa su nošene u paru na vojničkom pojasu sa svrhom da se o njih pomoću kožnih remenova okači bodež kao što se može videti na slici br. 2. Ispod kružne pločice nalazila se kuka koja je šarnirom spojena za okov pravogaonog oblika. Primeci nađeni u tekijskoj ostavi su izrađeni od srebra, dok su naši primerci br. 4b, 4c i 8a napravljeni od lebure bakra, a potom su ukrašeni emajlom u tehnici *millefiori*. Teba pomenuti i fragmentovani nalaz iz Novih Banovaca (varijanta 1) koji se čuva u Arheološkom muzeju u Zagrebu.⁴²

Kopče ove namene su nađene na lokalitetima Vindonisa,⁴³ Augusta Raurica,⁴⁴ Napulj, Velsen,⁴⁵ dok je jedan primerak sa nepoznatog lokaliteta iz Bugarske publikovala E. Genčeva.⁴⁶ Primeci iz Tekije, kao i primerak iz Viminacijuma se na osnovu novca datuju u drugu polovinu I veka.

Varijanta 1

1c-d,

Ovoj varijanti pripadaju već pomenute tekijske kopče od srebra sa masivnom kukom trapezoidnog oblika sa donje strane, koji se spaja sa delimično očuvanim šarnirom. Sa gonje strane ploče su ukrašene sa po tri profilisana koncentrična kruga, dok se u centru nalazi visoko profilisano dugme. Na jednoj od njih je punktiranjem izveden natpis, dok je druga ukrašena talasatom linijom u istoj tehnici. Kopče se prema novcu u ostavi datuju u drugu polovinu I veka.

⁴² Radman-Livaja 2008, 295-296, kat. br. 7.

⁴³ Unc, Deschler-Erb 1997, Tafel 45-46, 1210-1270.

⁴⁴ Deschler-Erb 1999, Tafel 17, 312-314.

⁴⁵ Bishop, Coulston 2006, 108, Figure 62, 13, 21.

⁴⁶ Генчева 2009, 16, Fig. 3, 8.

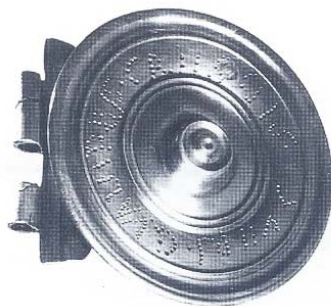

Slika 7. Kopča tipa II varijante 1 (br. 1c)

Varijanta 2

4b,c; 8a,b

Od predhodne varijante se razlikuje po upotrebi emajla kojim je ukrašena gornja površina kopče izrađene od bakarne legure. Kopča i pravougaoni okovi br. 8a,b, nađeni su u grobu zajedno sa novcem Galbe.⁴⁷



Slika 8. Kopča tipa II varijante 2 (br. 8a)

8a,b. Kružna kopča za kačenje bodeža od legure bakara sa kukom koja se povija ka jednoj polovini i završava šarnirom kojim je spojena sa pravougaonim okovom. Pored ovog okova nađen je još jedan identičan okov kome nedostaje kopča (br.8b). Na licu ploče izvedni su koncentrični prstenovi koje čine pojedinačna polja ispunjena emajlom crvene, zelene, plave i bele boje. Pravougaoni okovi su takođe ukrašeni emajlom. Motiv šahovskih polja je izveden crvenom i zelenom bojom, a u okviru crvenog izdvajaju se polja teget i bele boje.

Mesto nalaza; *Viminacium*, Više grobalja, 1984. godina, C-4027.

Dimenzije: kopča: prečnik 3 cm; okovi: dužina 6 cm, širina: 2,5 cm.

⁴⁷ M. Arsenijević je zbog oštećenja vremenski opredelila novac u vreme vladavine cara Galbe sa izvesnim stepenom sumnje.

Datovanje: treća trećina I veka

Publikovano: Korač, Golubović 2009, 209, 2.

Kopča je sa ostalim delovima pojase garniture nađena u grobu kremiranog pokojnika muškog pola G1-473 zajedno sa novcem Galbe.

Tip III – Kopče u obliku pelte bez šarnira

9-98

Kopče ovog tipa su modelovane u obliku pelte i za razliku od tipa I, ne koriste šarnir za spajanje sa pojasnim okovom, već su sa istim spojene preko okvira (pravougaonog ili trapezoidnog oblika) koji se nalazi iza trna kopče i kroz koji se provlači limena pločica koja se savija oko ivice okvira, pa se potom lemi ili zakiva za pojasni okov (Sl. 9). U stručnoj literaturi ovaj tip se naziva još i Osterburken.

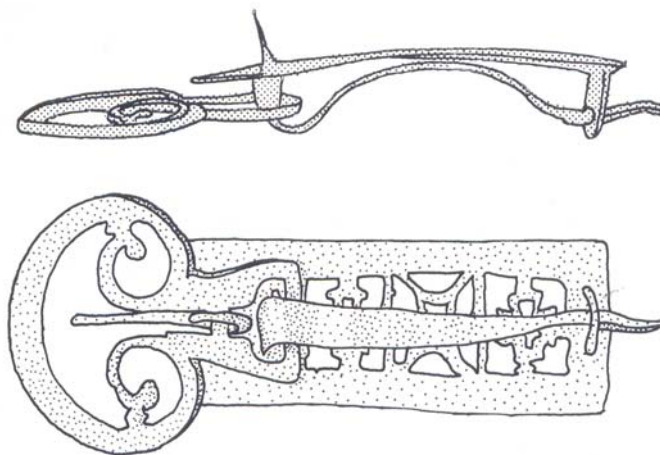

Slika 9. Način povezivanja kopče tipa III sa okovom (Oldenstein 1977, 214, Abb.7)

Što se tiče izbora materijala najzastupljenije su kopče izrađene od legure bakra, a sporadično se javljaju i kopče od gvožđa. Treba pomenuti i primerke napravljene od legure bakra koji imaju trn od gvožđa. Ova kombinacija nije retka i svakako predstavlja pokušaj ojačavanja kopče izrađivanjem srazmerno tankog trna od jačeg materijala. Na kraju, među kopčama ovog tipa nalaze se i dva primerka koji su izrađeni od srebra (br. 51 i 83).

Opšte je mišljenje, da su pojaseve čiji je sastavni deo bio i ovaj tip kopči nosili prevashodno vojnici, ali ipak treba spomenuti da su četiri primerka nađena u dečijim grobovima (br. 19, 30, 54 i 65), dok je garnitura br. 16 nađena u grobu žene. Da se ne radi o nasleđenim priložima, ukazuje nam garnitura br. 30 koja se nalazila oko pojasa pokojnika dečijeg uzrasta, kao i primerak br. 65 nađen pored butne kosti.

Kopče ovog tipa su proizvođenje livenjem na šta upućuje i nalaz kalupa iz Osijeka,⁴⁸ kao i neobrađeni odlivak iz Künzing-a.⁴⁹ Dva polufabrikata datovana u II vek su otkrivena na rumunskom nalazištu Micia,⁵⁰ dok jedan kalup potiče sa lokaliteta Tibiscum.⁵¹ Sa makedonskog lokaliteta Skupi potiče keramički kalup kopče ovog oblika koji je autorka L. Jovanova pogrešno datovala u IV vek.⁵² Pored ovih primera preba navesti i kalup sa marokanskog lokaliteta Thamusida.⁵³ Na osnovu primerka sa nepoznatog lokaliteta u Sremu (br. 1043) možemo zaključiti da je i na našoj teritoriji vršena proizvodnja kopči ovog tipa (varijanta 1).

Predmeti ovog tipa nalaženi su na teritoriji čitavog rimskog carstva, ali je najveći broj primeraka nađen na limesu. A. Appels i S. Laycock su publikovali 18 primeraka nađenih uglavnom na teritoriji Velike Britanije,⁵⁴ dok se u muzeju Velsa čuva još 18 kopči ovog tipa.⁵⁵ Slične kopče su nalažene na sledećim lokalitetima: South Shields,⁵⁶ Caerleon,⁵⁷ Zugmantel, Saalburg, Osterburken, Weißenburg, Pfünz, Straubing,⁵⁸ Eining,⁵⁹ Deutsch-Altenburg (Karnuntum),⁶⁰ Petronel (Karnuntum),⁶¹ Lauriakum,⁶² Intercisa,⁶³ Iža (Komarno),⁶⁴ Ptuj, Drnovo, Ljubljana,⁶⁵ Sisak,⁶⁶

⁴⁸ Oldstein 1977, 215, fusnota 719.

⁴⁹ Gschwind 1997, 616, Abb. 4, 1.

⁵⁰ Damian 2006, 152, kat. br. 140-141.

⁵¹ Bishop, Coulston 2006, 237, Figure 145, 3.

⁵² Jovanova 1993, 196-198, Sl. 3.

⁵³ Boube-Piccot 1980, 315, Kat.br.536, Pl. 112.

⁵⁴ Appels, Laycock 2007, 103-106, AA12.11-AA12.27.

⁵⁵ Chapman 2005, 118-120, Sh01-18.

⁵⁶ Allson-Jones, Miket 1984, 194, Kat. Br. 616-620, 622, 627.

⁵⁷ Webster 1992, 121, Kat. br. 75-78, Abb. S. 121.

⁵⁸ Oldstein 1977, Tabla 75, 997-1005; Tabla 76, 1006-1025.

⁵⁹ Gschwind 2004, 328-329, Kat. br. C368-372, Taf.45.

⁶⁰ Ertel 1999, 137, Taf. 25, 8; 182, Taf. 77, 9.

⁶¹ Jilek, Stieglitz 1986, Taf 5, 8; Taf 8, 10.

⁶² Kloiber 1957, 144, Taf. XLIX, 10; 138, Taf.LVII, 6

⁶³ Alföldi 1957, 456, Abb. 97, 1, 3.

⁶⁴ Rajtár 1994, Abb. 8, 6-7.

⁶⁵ Sagadin 1979, 323, T.9.

⁶⁶ Radman – Livaja 2004, 94, Tabla 41-42, 271-278.

Buciumi,⁶⁷ Porolisum,⁶⁸ Noviodunum,⁶⁹ Tomis,⁷⁰ Mureš,⁷¹ Zavetnoe,⁷² Novae, Vratsa, Lozen,⁷³ Dura Europos,⁷⁴ Banasa, Souk el arba du Gharb, Thamusida, Sala, Tamuda, Tanger i Volubilis.⁷⁵

J. Oldenstein je kopču ovog tipa iz Osterburkena datovao najranije u period sredine II veka, navodeći pritom i nalaze sa lokaliteta Hedernheim, Dura Europos, Niederbiber i Lauriakum koje vremenski opredeljuje u drugu polovinu II veka. Pomenuti autor ne isključuje njihovu upotrebu i tokom prve polovine III veka.⁷⁶ Stefanie Hoss u svom radu⁷⁷ navodi pređice nađene u grobovima sledećih lokaliteta: Dirbi (u grobu G-220 iz sredine II veka), Neuburg (nađena u grobu G-10 sa novcem Hadrijana), Deutsch-Altenburg (prva pređica je nađena u grobu G-26 sa novcem Hadrijana, a druga je nađena u grobu G-174b zajedno sa monetom Aleksandra Severa),⁷⁸ Petronel (prva pređica je nađena u grobu G-31/84 sa novcem Hadrijana, a druga je nađena u grobu G-40/84 sa novcem Orbijane),⁷⁹ Noviodunum (nađena u grobu G-9 sa novcem Hadrijana)⁸⁰ i Ljuben (pređica sa okovom VTERE FELIX i novcem Diadumeniana).⁸¹

Naši primerci iz grobova nekropole „Više grobalja“ br. 21, 32, 64, 84 nađeni su sa novcem Hadrijana. Primerak br. 89 je pored novca Hadrijana imao još jedan primerak koji se zbog oštećenja može datovati okvirno u II vek. Kopča br. 68 je bila korozijom spojena sa dva novčića Hadrijana kao i sa jednim primerkom iskovanim u vreme Antonina Pija ili Marka Aurelija. Novcem Antonina Pija datovane su kopče br. 23 i 24, dok je nalaz broj br. 60 nađen sa novcem Faustine I. Primerak br. 11 nađen u grobu sa novcem Lucile. Na osnovu uslova nalaza primerci br. 9, 15 i 40 se mogu datovati u sredinu i drugu polovinu II veka, dok su kopče br. 66, 70 i 90 nađene sa novcem koji se

⁶⁷ Gudea et al. 1972, 72, Taf. LXXI 30, 33, 34, 42.

⁶⁸ Gudea 1989, 675, 677, Taf. CCXXII, 12-25, 30-34; Taf. CCXXIII, 2, 4-6.

⁶⁹ Simion 1995, 131, Abb. 7h.

⁷⁰ Petculescu 1998, 156, Fig. 1, 1,2.

⁷¹ Petculescu 1995, 134, Taf. 7, 1.

⁷² Masyakin 2009, 271, Fig. 2, 8.

⁷³ Генчева 2009, 12-13, Fig. 1, 3-9, 11-12.

⁷⁴ James 2004, 79, Kat. br. 72-74, Fig. 37.

⁷⁵ Boube-Piccot 1980, 250, Kat.br. 408-413, Pl. 89-90 ; 284, Kat.br. 495-496, Fig. 31; 317-320, Kat.br. 537-548, Pl. 112-113; 353, Kat.br. 610, Pl. 124; 357-360, Kat.br. 615-619, Pl. 125-126 ; 367-368, Kat.br. 626-627, Pl. 128; 137-140, Kat.br. 156-159, 166-167, Pl. 43-44 ;

⁷⁶ Oldstein 1977, 216.

⁷⁷ Vidi napomenu broj 38.

⁷⁸ Ertel et al. 1999, 137, Taf. 25, 8; 182, Taf. 77, 9.

⁷⁹ Jilek, Stieglitz 1986, Taf 5, 8; Taf 8, 10.

⁸⁰ Simion 1995, 131, Abb. 7h.

⁸¹ Овчаров 1979, 37.

uslovno može opredeliti u II vek. Nalazi br. 10, 14, 42, 65 i 95 su nađeni sa novcem I veka koji nije relevantan za njihovo datovanje. Iako se u svim gore navedenim slučajevima može govoriti samo o datovanju *terminus post quem*, smatram da, usled pomenutih nalaza kopči ovog tipa sa novcem Hadrijana, donju granicu njihovog datovanja treba spustiti na drugu četvrtinu II veka. Razlog za ovo mišljenje je činjenica da su ove kopče, zajedno sa njima pripadajućim pojasnim garniturama i pre smrti njihovih vlasnika bile u upotrebi od strane istih, pa se stoga njihovo vreme polaganja u grobove ne može smatrati odrednicom za njihovo nastajanje. Ovu tezu dodano osnažuje primer groba skeletno sahranjenog pokojnika G-493 (lokalitet „Više grobalja“) u kome je nađena kopča br. 96. Pomenuti grob nema drugih priloga koji bi nam pomogli pri njegovom datovanju, ali se zato iznad njega nalazi grob G1-393 (bez hronološki osetljivog materijala) koga presecaju grobovi G1-386 i G1-387 od kojih je prvi datovan jednim, a drugi sa dva novca Hadrijana. Pomenuti grobovi sa novcem Hadrijana se pritom i međusobno oštećuju, što ukazuje na činjenicu da je i između njihovog formiranja postoji izvesna vremenska distanca. Na istom lokalitetu istražen je grob broj G1-57 sa kopčom i okovima broj 16 koji preseca grob G1-58 sa novcem Hadrijana i sličnim okovima.

Iako je trajanje ovih kopči potvrđeno i tokom prve polovine III veka, možemo primetiti da se radi o ređim slučajevima koji na teritoriji Srbije do sada nisu pouzdano potvrđeni. Možda je razlog za to početak korišćenja prstenastih kopči (tip IX) tokom poslednje trećine II veka, koje ih tokom ovog perioda potiskuju što dovodi do znatnog opadanja njihovog korišćenja krajem II veka i potpunog izbacivanja iz upotrebe početkom III veka. Ovo mišljenje potkrepljuje činjenica da su kopče ovog tipa nošene prevashodno sa uskim pravougaonim okovima tipa XVII varijante 4-7 koji su nađeni u grobovima zajedno sa novcem Hadrijana, Antonina Pija, Marka Aurelija, Faustine II i Lucile, kao i sa pojasnim jezičcima u obliku mača (tip XXVI) koji su nalaženi sa novcem Hadrijana, Marka Aurelija, Faustine I, Lucile, ali i znatno kasnije tokom IV veka.

Varijanta 1

9-86

Kopče ove varijante su modelovane u obliku pelte i po pravilu imaju manje ili više izražene unutrašnje volute koje im daju ovakav izgled. Ove volute su spojene prečkom koja kopči daje čvrstinu i ujedno služi za montiranje trna. Sa pojasnim okovom, su spojene preko okvira koji je najčešće pravougaonog ili trapezoidnog oblika. Pomenuti okvir nalazi iza trna kopče i kroz njega se provlači limena pločica koja se savija oko njegove ivice, pa se potom lemi ili zakiva za pojasni okov. Unutrašnji deo okvira je najčešće modelovana u obliku slova T. U ovu varijantu treba opredeliti i četiri kopče iz Novih Banovaca koje se čuvaju u Arheološkom muzeju u Zagrebu,⁸² kao i jedan primerak iz Dijane.⁸³

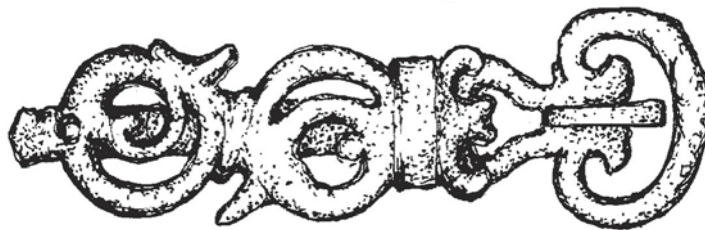

Slika 10. Kopča tipa III varijante 1 (br. 10a)

9a-g. Kopča, pet pojasnih okova i pojasni jezičak izrađeni od legure bakra i ukrašeni fasetiranjem. Kopča je u obliku pelte sa unutrašnjim volutama koje su spojene prečkom koja služi za montiranje trna (nije očuvan). Okvir pravougaonog oblika ima na uglovima prema alci kopče dva ispupčenja. Unutrašnji deo okvira je modelovana u obliku slova T. Nedostaje limena pločica koja je spajala kopču i jedan od okova. Svi okovi su pravougaonog oblika i imaju u uglovima po četiri perforacije kroz koje su provlačene nitne (od kojih su neke očuvane) za fiksiranje na kožni kaiš. Svi okovi su ukrašeni motivima u obliku sastavljenih truba. Od pet približno jednakih okova izdvaja se onaj koji je pločicom prvobitno bio spojen sa kopčom. Od ostalih on se razlikuje u dužini (duži je za 0,7 cm) i u postojanju pete rupe u kojoj se nalazi nitna za fiksiranje pločice

⁸² Radman-Livaja 2008, 297-298, kat. br. 13-16.

⁸³ Grbić 1994, 203, kat. br. 458, T.51, 2.

koja ga je spajala sa kopčom. Gornji deo dvodelnog pojasnog jezička je napravljen od savijene metalne trake (čija je prednja strana proširena) koja je obuhvatala kožni remen i za koji je bila pričvršćena očuvanom nitnom. Donji deo pojasnog jezička je modelovan u obliku mača na čijem se gornjem kraju nalazi pravougaoni okvir kroz koji je provučena pomenuta metalna traka i koja je očuvana u fragmentovanom stanju.

Mesto nalaza; *Viminacium*, Kod Koraba, 2006. godina, C-331.

Dimenzije: kopča: dužina 3,5 cm, širina 3 cm; okovi: dužina 5-5,7 cm, širina: 2,5 cm; pojasni jezičak: dužina 5,7 cm, širina: 1 cm.

Datovanje: druga polovina II veka

Publikovano: Redžić 2009, 243-248, Fig. 1, 6, 25, 39.

Kopča je sa ostalim delovima pojasne garniture nađena u grobu kremiranog pokojnika G1-104, koji svojim ukopom oštećuje grob G1-105 u kome je nađen novac Antonina Pija.

10a-g. Kopča, pet pojasnih okova i dva pojasna jezička izrađeni od legure bakra. Kopča je slična primerku br. 9a, ali za razliku od njega ima delimično očuvan trn. Okvir je trapezoidnog oblika i kroz njega je provučena limena pločica koja spaja kopču i jedan od dva okova koji su ukrašeni prolamanjem. Pomenuti okovi imaju formu dve spojene spirale u obliku slova S i nitnima su bili spojeni sa kožnim kaišom. Preostala tri okova imaju trapezoidne pločice koje su se sa po dve nitne aplicirale na kaiš na čijim su se donjim krajevima nalazili okviri za kačenje u obliku pelti. Gornji deo dvodelnih pojasnih jezičaka je napravljen od savijene metalne trake koja je obuhvatala kožni remen i za koji je bila pričvršćena nitnom (čija dužina nije identična kod oba privska. Donji deo pojasnog jezička je modelovan u obliku mača na čijem se gornjem kraju nalazi pravougaoni okvir kroz koji je provučena pomenuta metalna traka, dok se donji deo završava dugmetastim zadebljnjem

Mesto nalaza; *Viminacium*, Pećine, 1980. godina, C-2301, 2275.

Dimenzije: kopča: dužina 3,5 cm, širina 3 cm; ažurirani okovi: dužina 6,4 cm, širina: 2,5 cm; okovi za kačenje: dužina 4 cm, širina: 1,8 cm. pojasni jezičak: dužina 7,4-8,8 cm, širina: 1 cm.

Nepublikovano

Kopča je sa ostalim delovima pojase garniture nađena u grobu kremiranog pokojnika G1-160 zajedno sa izlizanim novcem Domicijana koji nije relevantan za datovanje.

11a-f. Kopča, tri fragmenta pojasnih okova i tri pojasna jezička izrađeni od legure bakra i ukrašeni fasetiranjem. Kopča kopča je slična primerku br. 9a, ali za razliku od njega ima očuvan trn i nema na okviru dva ispupčenja. Nedostaje limena pločica koja je spajala kopču i jedan od okova. Okovi su sa jedne strane ukrašeni motivima u obliku truba, dok je drugi deo pločasto obrađen sa krajem modelovanim u obliku slova E (u ovom delu se nalazi i perforacija sa nitnom za pričvršćivanje). Gornji deo dvodelnih pojasnih jezičaka je napravljen od savijene metalne trake koja je obuhvatala kožni remen i za koji je bila pričvršćena nitnom. Donji deo dva pojasna jezička je različito profilisan, tako da je prvi izduženog oblika sa polukružnim okvirom na gornjem kraju kroz koji je provučena metalna traka, dok drugi ima oblik krsta. Treći pojasni jezičak je očuvan u fragmentovanom stanju i ima oblik mača.

Mesto nalaza; *Viminacium*, Više grobalja, 1984. godina, C-2136.

Dimenzije: kopča: dužina 3,3 cm, širina 3,2 cm; okovi: dužina 5,7 cm, širina: 2,5 cm; pojasni jezičci: dužina 4,4-7,4 cm, širina: 1 cm.

Datovanje: druga polovina II veka.

Publikovano: Zotović, Jordović 1990, 100, T. CLXVI, 5.

Kopča je sa ostalim delovima pojase garniture nađena u grobu kremiranog pokojnika G1-201 sa novcem Lucile.

12a-f. Kopča, pet pojasnih okova izrađeni od legure bakra. Kopča je slična primerku br. 9a, ali za razliku od njega ima očuvan trn. Pored toga unutrašnje volute su spojene sa alkom kopče. Okvir je pravougaonog oblika i kroz njega je provučena limena pločica koja spaja kopču i jedan od okova. Četiri okova imaju oblik slova S čiji se krajevi spiralno završavaju i nitnama su bili spojeni sa kožnim kaišom. Dva primerka imaju sa jedne strane dodatak u obliku slova E. Okovi su aplicirani na osnovu od tankog bakarnog lima koja je očuvana u tri slučaja. Peti okov ima gornji deo u obliku spirale i na njemu se nalaze dve perforacije za nitne kojima je bio apliciran dok se na donjem kraju nalazi okvir za kačenje u obliku pelte.

Mesto nalaza; *Viminacium*, Više grobalja, 1984. godina, C-5718.

Dimenzije: kopča: dužina 3 cm, širina 3 cm; okovi: dužina 5-5,5 cm, širina: 2,5 cm; okovi za kačenje: dužina 3,7 cm, širina: 2,3 cm.

Nepublikovano

Kopča je sa ostalim delovima pojasne garniture nađena u grobu kremiranog pokojnika G1-742.

13a-g. Kopča, šest pojasnih okova i jedan pojasni jezičak izrađeni od legure bakra. Kopča je slična primerku br. 9a, ali za razliku od njega ima delimično očuvan trn od gvožđa. Okvir je pravougaonog oblika i kroz njega je provučena limena pločica koja spaja kopču i jedan od dva pravougaona okova koji su ukrašeni prolamanjem. Pomenuti okovi su ornamentisani floralnim motivima i nitnima su bili spojeni sa kožnim kaišom. Jedan od njih ima na obe uže stane ornament u obliku slova E. Od dva kružna okova jedan je ukrašen prolamanjem (proboji su u obliku polumeseca), dok je na drugom očuvana nitna sa manjom kalotastom glavom i pločastom stopom. Dva fragmentovana okova imaju oblik spirale. Gornji deo dvodelnog pojasnog jezička je napravljen od savijene metalne trake koja je obuhvatala kožni remen. Donji deo pojasnog jezička je modelovan u obliku mača na čijem se gornjem kraju nalazi pravougaoni okvir kroz koji je provučena pomenuta metalna traka, dok se donji deo završava dugmetastim zadebljnjem.

Mesto nalaza; *Viminacium*, Više grobalja, 1985. godina, C-8638.

Dimenzije: kopča: dužina 3,3 cm, širina 3 cm; ažurirani pravougaoni okovi: dužina 6,5 cm, širina: 2,2 cm; kružni okovi: prečnik 2,3 cm. fragmentovani okovi: dužina 2,3-3,2 cm, širina: 2 cm; pojasni jezičak: dužina 6,9 cm, širina: 1 cm.

Nepublikovano

Kopča je sa ostalim delovima pojasne garniture nađena u grobu kremiranog pokojnika G1-1239.

14a-f. Kopča, pet pojasnih okova i fragmentovani pojasni jezičak izrađeni od legure bakra. Kopča je slična primerku br. 9a, ali za razliku od njega ima očuvan trn. Okvir je trapezoidnog oblika i kroz njega je provučena fragmentovana limena pločica. Četiri pravougaona okova (predstavljena su samo tri) su ornamentisana prolamanjem i probitno su bila aplicirana na osnovi od tankog lima koja je mestimično očuvana. Okovi su

nitnama bili spojeni sa kožnim kaišom. Od dva preostala fragmentovana okova jedan ima okvir u obliku pelte za kačenje. Pojasni jezičak kome nedostaje gornji deo od savijene metalne trake je modelovan u obliku mača na čijem se gornjem kraju nalazi pravougaoni okvir, dok se donji deo završava dugmetastim zadebljnjem.

Mesto nalaza; *Viminacium*, Više grobalja, 1984. godina, C-3259.

Dimenzije: kopča: dužina 3 cm, širina 2,3 cm; ažurirani okovi: dužina 7,3-6,4 cm, širina: 2,3 cm; fragmentovani okovi: dužina 2,5-4 cm, širina: 1,2-1,8 cm. pojasni jezičak: dužina 3,5 cm, širina: 1 cm.

Publikovano: Korać, Golubović 2009, 130-131.

Kopča je sa ostalim delovima pojasne garniture nađena u grobu kremiranog pokojnika muškog pola G1-389 sa novcem Klaudija koji nije relevantan za datovanje.

15a-c. Kopča i dva pojasna okova izrađeni od legure bakra. Deformisana kopča je slična primerku br. 9a. Okvir je pravougaonog oblika i kroz njega je provučena fragmentovana limena pločica. Dva pravougaona okova imaju otvor istog oblika u središnjem delu. Na sva četiri ugla nalaze se polumesečaste perforacije. Između ovih perforacija i središnjeg otvora je linearni ornament. Okovi imaju na krajevima po jednu nitnu za apliciranje na kožni remen.

Mesto nalaza; *Viminacium*, Više grobalja, 1984. godina, C-4914.

Dimenzije: kopča: dužina 3,5 cm, širina 3 cm; okovi: dužina 5 cm, širina: 1,5 cm.

Datovanje: druga polovina II veka

Nepublikovano

Kopča je sa ostalim delovima pojasne garniture nađena u grobu kremiranog pokojnika G1-576 sa žiškom koji je M. Korać opredelio u svoju podvarijantu L1 datovanu novcem careva od Domicijana do Komoda.⁸⁴ Nedaleko od ovog groba nađen je oštećeni grob G1-572 u kome su između ostalog nađena još dva identična okova kao i novac Faustine II.

16a-c. Kopča i dva fragmentovana pojasna okova izrađeni od legure bakra. Kopča je slična primerku br. 9a, osim što se unutrašnje volute završavaju dugmetastim zadebljanjem. Okvir je pravougaonog oblika i kroz njega je provučena fragmentovana

⁸⁴ Korać 1995, 147.

limena pločica. Dva fragmenta pravougaonih okova su izrađena od lima na kojima su mestimično očuvane nitne za apliciranje na kožni remen.

Mesto nalaza; *Viminacium*, Više grobalja, 1978. godina, C-534.

Dimenzije: kopča: dužina 3,5 cm, širina 3 cm; okovi: dužina 2-4 cm, širina: 2,2 cm.

Datovanje: druga četvrtina II veka

Publikovano: Zotović, Jordović 1990, 84, T. LXXXV, 9.

Kopča je sa ostalim delovima pojase garniture nađena u grobu kremiranog pokojnika ženskog pola G1-57. Grob je oštećen od strane G1-58 u kome je nađen novac Hadrijana kao i pojasni okovi iste varijante 419a-b.

17. Kopča i pojasni okov izrađeni od legure bakra. Kopča je slična primerku br. 9a. Okvir je pravougaonog oblika i kroz njega je provučena limena pločica koja ga spaja sa pravougaonim okovom izrađenim od lima. Na jednoj od užih strana nalazi se plastično modelovano poprečno postavljeno rebro.

Mesto nalaza; *Viminacium*, Više grobalja, 1985. godina, C-8310.

Dimenzije: kopča: dužina 3,7 cm, širina 3 cm; okov: dužina 6,6 cm, širina: 3 cm.

Nepublikovano

Kopča je sa ostalim delovima pojase garniture nađena u grobu inhumiranog pokojnika G-1367 iznad levog kolena.

18a-d. Kopča i tri pojasna okova izrađeni od legure bakra. Kopča je slična primerku br. 10a, ali za razliku od njega ima u potpunosti očuvan trn. Okvir je trapezoidnog oblika. Fragmentovani pravougaoni okov ima na jednoj od užih strana dodatak polukružnog oblika. Preostala dva okova od kojih je jedan fragmentovan, imaju oblik minijaturnih noževa koji su sa po dve nitne aplicirale na kaiš.

Mesto nalaza; *Viminacium*, Više grobalja, 1985. godina, C-9263.

Dimenzije: kopča: dužina 4 cm, širina 3,5 cm; pravougaoni okov: dužina 6 cm, širina: 2 cm; okovi u obliku noža: dužina 4,8 cm, širina: 0,6 cm.

Nepublikovano

Kopča je sa ostalim delovima pojase garniture nađena u grobu kremiranog pokojnika G1-1361. Idenični okovi u obliku noža 705a-b nađeni su sa novcem Antonina Pija. U

grobu je nađen i jednorezni nož sa ostacima kanije u vidu dva limena okova napravljena od legure bakra.

19a-f. Kopča, četiri pojasna okova i pojasni jezičak izrađeni od legure bakra. Kopča je slična primerku br. 10a, ali za razliku od njega nedostaje trn. Okvir je trapezoidnog oblika. Dva od tri profilisana okova imaju gornji deo u obliku pravougaonika. Središnji bikonični deo se širi u donjem delu i završava kružnim dodatkom. Treći okov se razlikuje i ima središnji deo u obliku pravougaonika, dok su krajevi kružno modelovani. Okovi su ukrašeni fasetiranjem i na remen su aplicirani pomoću dve nitne. Četvrti okov je kružnog oblika sa trnom za fiksiranje na poledini. Gornji deo dvodelnog pojasnog jezička je napravljen od savijene metalne trake koja je obuhvatala kožni remen i za koji je bila pričvršćena nitnom. Donji deo pojasnog jezička je modelovan u obliku mača na čijem se gornjem kraju nalazi pravougaoni okvir kroz koji je provučena pomenuta metalna traka

Mesto nalaza; *Viminacium*, Više grobalja, 1982. godina, C-1528 i C-1529.

Dimenzije: kopča: dužina 3 cm, širina 3 cm; profilisani okovi: dužina 4-5,5 cm, širina: 2,3 cm; kružni okov: prečnik 1,9 cm; pojasni jezičak: dužina 6,7 cm, širina: 1,2 cm.

Publikovano: Zotović, Jordović 1990, 90, T. CXVI, 2,3.

Kopča je sa ostalim delovima pojasne garniture nađena u grobu kremiranog pokojnika dečijeg uzrasta G1-115.

20a-e. Kopča, četiri pojasna okova i privesak izrađeni od legure bakra. Kopča je slična primerku br. 10a, ali za razliku od njega nedostaje joj trn. Okvir je trapezoidnog oblika i kroz njega je provučena limena pločica koja ga spaja sa jednim od okova pravougaonog oblika izrađenim od lima. Okovi su aplicirani na kožni remen sa po dve nitne, dva primerka sa donje strane imaju kružni okvir za kačenje. Gornji deo priveska je u obliku pravougaonika sa većom perforacijom u sredini, dok je donji kraj modelovan u obliku trapeza.

Mesto nalaza; *Viminacium*, Pećine, 1982. godina, C-4203.

Dimenzije: kopča: dužina 3,3 cm, širina 2,3 cm; pravougaoni okovi: dužina 5-6,8 cm, širina: 2,5-3 cm; privesak: dužina 8,8 cm, širina: 2 cm.

Nepublikovano

Kopča je sa ostalim delovima pojase garniture nađena u grobu kremiranog pokojnika G1-353.

21. Kopča i pojasni okov izrađeni od legure bakra. Kopča je slična primerku br. 9a. Okvir je pravougaonog oblika i kroz njega je provučena limena pločica koja predstavlja produžetak pravougaonog okova izrađenog od lima (pločica i okov su napravljeni od jednog komada metal koji je savijen i čiji su krajevi spojeni nitnom).

Mesto nalaza; *Viminacium*, Više grobalja, 1985. godina, C-8149.

Dimenzije: kopča: dužina 4 cm, širina 3 cm; okov: dužina 4 cm, širina: 2,5 cm.

Datovanje: druga četvrtina II veka

Nepublikovano

Kopča i okov su nađeni u grobu kremiranog pokojnika G1-1127 sa novcem Hadrijana.

22. Kopča i pojasni okov izrađeni od legure bakra. Kopča je slična primerku br. 10a od koga se razlikuje po trnu koji je očuvan u celosti i unutrašnjim volutama koje se spajaju sa alkom kopče. Okvir je trapezoidnog oblika i kroz njega je provučena limena pločica koja predstavlja produžetak pravougaonog okova izrađenog od lima (pločica i okov su napravljeni od jednog komada metal koji je savijen i čiji su krajevi spojeni nitnom). Na drugom kraju okova očuvane su dve nitne za apliciranje na kožni remen.

Mesto nalaza; *Viminacium*, Kod bresta, 1992. godina, C-890.

Dimenzije: kopča: dužina 3 cm, širina 2,5 cm; okov: dužina 5 cm, širina: 2,4 cm.

Publikovano: Redžić 2009, 243-248, fig.1, 2.

23a-h. Dve kopče, osam pojasnih okova (predstavljeno šest) i fragmentovani pojasni jezičak izrađeni od legure bakra. Kopča br. 23a je slične primerku br. 9a, osim što joj je trn očuvan u potpunosti. Okvir je fragmentovan i kroz njega je provučena limena pločica koja predstavlja produžetak pravougaonog okova izrađenog od lima (pločica i okov su napravljeni od jednog komada metal koji je savijen i čiji su krajevi spojeni nitnom). Kopča br. 23b je nešto manjih dimenzija, alka joj je polukružnog oblika, nema unutrašnje volute, trn je fragmentovan, a okvir joj je trapezoidan. Okovi su pravougaonog oblika sa profilisanin užim stranama. Okovi su nitnima bili aplicirani za remen. Okov br. 23c se sa jedne strane produžava u limenu pločicu koja je savijena i

zalemljena za njegovu zadnju stranu. Sa iste strane nalazi se plastično modelovano poprečno postavljeno rebro. Pojasni jezičak kome nedostaje gornji deo od savijene metalne trake je modelovan u obliku mača na čijem se gornjem kraju nalazi pravougaoni okvir.

Mesto nalaza; *Viminacium*, Kod bresta , 1988. godina, C-670 C-672.

Dimenzije: kopča 23a: dužina 2,5 cm, širina 2,2 cm; kopča 23b: dužina 2,3 cm, širina 2,2 cm; okovi: dužina 4,5-5 cm, širina: 2,2 cm.

Datovanje: sredina II veka.

Publikovano: Redžić 2009, 243-248, fig.1, 3.

Najverovatnije delovi dve pojasne garniture su nađeni u grobu kremiranog pokojnika G1-15 sa kolenastom fibulom koja ima dve igle datovanom u drugu trećinu II veka,⁸⁵ sa novcem Hadrijana (132. – 134. godina) i Antonina Pija.

24. Kopča sa fragmentovanim gvozdenim trnom, izrađena od legure bakra. Kopča je slična primerku br. 10a, ali za razliku od njega nema unutrašnje volute. Okvir je trapezoidnog oblika.

Mesto nalaza; *Viminacium*, Više grobalja, 1985. godina, C-8397.

Dimenzije: kopča: dužina 2,8 cm, širina 2,4 cm;

Datovanje: sredina II veka

Nepublikovano

Kopča je nađena u grobu kremiranog pokojnika G1-1368 sa novcem Antonina Pija.

25a-e. Kopča i četiri pojasna okova izrađeni od legure bakra (dva okova imaju kao pozadinu zlatnu foliju). Kopča je slična primerku br. 9a. Okvir je pravougaonog oblika i kroz njega je provučena limena pločica za apliciranje na pojasni okov. Pravougaoni okov br. 25b ima otvor pravougaonog oblika u središnjem delu, dok su mu uži krajevi ornamentisani peltama od kojih je jedna fragmentovana. Pravougaoni okovi br. 25c i 25d su u središnjem delu ornamentisani ažuriranim ukrasom u obliku sitnih krstova u čijoj se pozadini nalazi oštećena zlatna folija. Okov br. 25d ima na užim stranama ornament u obliku pelti, dok fragment prvobitno pravougaonog okova br. 25e na užoj strani ima ljiljan.

⁸⁵ Redžić 2007, 41, XIX, 208.

Mesto nalaza; *Viminacium*, Više grobalja, 2009. godina, C-12416.

Dimenzije: kopča: dužina 4 cm, širina 3 cm; okov: dužina 4 cm, širina: 2,5 cm.

Nepublikovano

Kopča i okovi su nađeni u razrušenom grobu kremiranog pokojnika.

26. Kopča kojoj nedostaje trn izrađena od legure bakra. Kopča je slična primerku br. 9a. Okvir je pravougaonog oblika.

Mesto nalaza; *Viminacium*, Pećine, 1982. godina, C-5009.

Dimenzije: kopča: dužina 3,8 cm, širina 3,1 cm;

Nepublikovano

Kopča je nađena u grobu inhumiranog pokojnika muškog pola G-1707.

27. Kopča kojoj nedostaje gvozdeni trn izrađena od legure bakra. Kopča je slična primerku br. 10a. Okvir je trapezoidnog oblika.

Mesto nalaza; *Viminacium*, Pećine, 1982. godina, C-6366.

Dimenzije: kopča: dužina 3,8 cm, širina 3 cm;

Nepublikovano

Kopča je nađena u grobu kremiranog pokojnika G1-22 sa žiškrom koji ima pečat firme CASSI koja je prema M. Koraću aktivna tokom perioda od vladavine Hadrijana pa zaključno sa vladavinom Aleksandra Severa.⁸⁶

28. Kopča kojoj nedostaje trn izrađena od legure bakra. Kopča je slična primerku br. 10a. Okvir je trapezoidnog oblika.

Mesto nalaza; *Viminacium*, Pećine, 1982. godina, C-5587.

Dimenzije: kopča: dužina 3,5 cm, širina 2,8 cm;

Nepublikovano

29. Kopča izrađena od legure bakra. Kopča je slična primerku br. 9a, ali za razliku od njega sa očuvanim trnom. Okvir je pravougaonog oblika.

Mesto nalaza; *Viminacium*, Pećine, 1982. godina, C-4850.

Dimenzije: kopča: dužina 4 cm, širina 2,8 cm;

⁸⁶ Korać 1995, 229.

Nepublikovano

Kopča je nađena u grobu kremiranog pokojnika G1-387 sa žiškom sa volutama i uglastim kljunom koji M. Korać opredelio u svoju varijantu Ib (Loeschcke I varijanta B, Iványi I varijanta 2) datujući ga od I do početka III veka.⁸⁷

30a-g. Kopča i pet pojasnih okova izrađeni od legure bakra. Kopča je slične primerku br. 10a, osim što joj je gvozdeni trn očuvan u potpunosti. Razlika se uočava i u postojanju bočnih ispupčenja na trapezoidnom okviru kroz koji je provučena limena pločica koja spaja kopču i jedan od okova. Okovi su pravougaonog oblika, a jedan od njih ima na svojoj prednjoj strani aplicirana (pomoću nitni) dva kružna okova od kojih manji na donjoj strani ima kružni okvir o kome visi romboidni privesak sa dugmetastim zadebljenjem na vrhu. Okovi su sa po dve nitne bili aplicirani za remen.

Mesto nalaza; *Viminacium*, Više grobalja, 1984. godina, C-5853.

Dimenzije: kopča: dužina 4 cm, širina 3,5 cm; pravougaoni okovi: dužina 5,4 cm, širina: 2 cm. kružni okovi: prečnik 2,2; 1,4 cm, romboidni privesak: dužina 3, širina 1 cm;

Nepublikovano

Pojasna garnitura je nađena u grobu inhumiranog pokojnika dečijeg uzrasta G-945 oko pojasa.

31a-c. Dve kopče i dva fragmentovana okova izrađeni od legure bakra, kao i osam fragmentovanih okova od gvožđa pod korozijom (prikazan jedan). Kopča br. 31a je slične primerku br. 10a, osim što joj je trn očuvan u potpunosti. Unutrašnje volute imaju škicasta ispupčenja paralelna sa trnom. Okvir je trapezoidan i kroz njega je provučena limena pločica koja predstavlja produžetak pravougaonog okova izrađenog od lima (pločica i okov su napravljeni od jednog komada metala koji je savijen i čiji su krajevi spojeni nitnom). Kopča br. 31b skoro potpuno identična prethodnoj. Oba okova od legure bakra su fragmentovana. Okov br. 31a je pravougaonog oblika, dok je okov br. 31b je verovatno bio u obliku izduženog osmougaonika. Okovi su nitnama bili aplicirani za remen. Okovi su sa jedne strane produženi u limene pločice koje su savijene i zanitnovane. Četiri fragmentovana okova od gvožđa su pod korozijom (zbog loše

⁸⁷ Korać 1995, 22.

očuvanosti predstavljen je samo jedan br. 31c). Jedna od užih strana predstavljenog primerka se kružno završava. Na navedenom kružnom završetku vidljivi su ostaci radijalno raspoređenih bobica. Kod ostalih primeraka koji nisu predstavljeni u tragovima se prati isti način ukrašavanja.

Mesto nalaza; *Viminacium*, Više grobalja , 1984. godina, C-4718, C-4720, C-4721.

Dimenzije: kopča br. 31a: dužina 3,1 cm, širina 2,9 cm; kopča br. 31b: dužina 2,5 cm, širina 2,3 cm; okovi od legure bakra: dužina 2,7-1,9 cm, širina: 2,7 cm; okov od gvožđa: dužina 4 cm, širina: 1,7 cm.

Datovanje: sredina II veka

Nepublikovano

Najverovatnije delovi dve pojasne garniture su nađeni u grobu kremiranog pokojnika G1-571. U grobu je nađen nož kao i ostaci okova njegove kanije od gvožđa, tako da se pomenuti gvozdeni okovi možda mogu vezati i za ovaj nalaz. Grob je presečen grobom G1-570 u kome je nađen novac Faustine II iskovan za vreme vladavine Antonina Pija, fibula datovana u II i prvu polovinu III veka⁸⁸ i pojasna garnitura sa kružnom kopčom br. 171.

32a-b. Kopča izrađena od legure bakra i tri pojasna okova (prikazana su dva) od gvožđa prekrivena korozijom. Kopča je slične primerku br. 10a, osim što joj je trn očuvan u potpunosti. Okvir je trapezoidni i kroz njega je provučena limena pločica od bakra koja spaja kopču i jedan od okova. Okovi su približno pravougaonog oblika.

Mesto nalaza; *Viminacium*, Više grobalja, 1985. godina, C-9683.

Dimenzije: kopča: dužina 3,5 cm, širina 2,8 cm; okovi: dužina 5,6-5,8 cm, širina: 1,9-2,2 cm.

Datovanje: druga četvrtina II veka

Nepublikovano

Pojasna garnitura je nađena u grobu kremiranog pokojnika G1-1421 sa novcem Hadrijana (134.-138. godina). Iznad groba je nađen novac Antonina Pija.

33. Kopča izrađena od legure bakra. Kopča je slične primerku br. 10a. Razlika se uočava u postojanju bočnih ispupčenja na trapezoidnom okviru.

⁸⁸ Redžić 2007, 18, T. V, 29.

Mesto nalaza; *Viminacium*, Više grobalja, 1979. godina, C-682.

Dimenzije: kopča: dužina 3,4 cm, širina 3,1 cm.

Nepublikovano

34a-c. Kopča, pojasni okov i limena pločica izrađeni od legure bakra. Kopča je slične primerku br. 10a, osim što joj je trn očuvan u potpunosti. Okvir je trapezoidnog oblika kroz koji je prvobitno bila provučena limena pločica. Okov od lima je pravougaonog oblika i ima dve perforacije za apliciranje na kožni remen i spajanje sa pomenutom limenom pločicom.

Mesto nalaza; *Viminacium*, Pećine, 1982. godina, C-5225.

Dimenzije: kopča: dužina 3,2 cm, širina 2,9 cm; pravougaon okov: dužina 4,8 cm, širina: 1,6 cm; limena pločica: dužina 2,8, širina 0,8 cm;

Nepublikovano

Pojasna garnitura je nađena u grobu inhumiranog pokojnika muškog pola G-1869.

35. Kopča izrađena od legure bakra. Kopča je slične primerku br. 9a. Okvir je pravougaonog oblika.

Mesto nalaza; *Viminacium*, Pećine, 1983. godina, C-8424.

Dimenzije: kopča: dužina 3,7 cm, širina 3 cm;

Nepublikovano

36. Kopča i fragmentovani pojasni okov izrađeni od legure bakra. Kopča je slične primerku br. 9a, osim što joj je trn očuvan. Okvir je pravougaonog oblika. Fragmentovani okov od lima je prvobitno bio pravougaonog oblika.

Mesto nalaza; *Viminacium*, Pećine, 1982. godina, C-6662.

Dimenzije: kopča: dužina 3,7 cm, širina 3,3 cm; okov: dužina 3,3 cm, širina: 2 cm.

Nepublikovano

Pojasna garnitura je nađena u grobu kremiranog pokojnika G1-587.

37a-b. Kopča, fragment pojasnog okova izrađeni od legure bakra. Kopča je slične primerku br. 10a, osim što joj je trn očuvan u potpunosti. Okvir je trapezoidnog oblika.

Okov od lima je pravougaonog oblika i ima jednu perforaciju za apliciranje na kožni remen.

Mesto nalaza; *Viminacium*, Pećine, 1983. godina, C-7506.

Dimenzije: kopča: dužina 4 cm, širina 3 cm; pravougaon okov: dužina 2 cm, širina: 2,2 cm.

Nepublikovano

Pojasna garnitura je nađena u grobu kremiranog pokojnika G1-710 sa žiškom sa volutama i uglastim kljunom koji M. Korać opredelio u svoju varijantu Ib (Loeschcke I varijanta B, Iványi I varijanta 2) datujući ga od I do početka III veka.⁸⁹

38a-b. Kopča i fragmentovani pojasni jezičak izrađeni od legure bakra. Kopča je slične primerku br. 9a. Okvir je pravougaonog oblika. Fragmentovani privesak trapezoidnog oblika čija je šira strana razrezana za fiksiranje na kožni remen pomoću nitne. Uža strana je zadebljala i verovatno predstavlja ostatak šarnira pomoću koji je spajao dvodelni pojasni jezičak.

Mesto nalaza; *Viminacium*, Pećine, 1982. godina, C-5847.

Dimenzije: kopča: dužina 3,7 cm, širina 2,7 cm; pojasni jezičak: dužina 4,4 cm, širina: 1,2 cm.

Nepublikovano

39. Fragmentovana kopča i sa limenom pločicom izrađeni od legure bakra. Fragmentovana kopča je slične primerku br. 9a. Okvir je pravougaonog oblika sa bočnim dugmetastim ispustima. Kroz okvir je provučena presavijena limena pločica koja je prvobitno povezivala kopču i okov (nije pronađen).

Mesto nalaza; *Viminaciu*, Pećine, 1983. godina, C-9425.

Dimenzije: kopča (očuvane dimenzije): dužina 2,2 cm, širina 2,3 cm; limena pločica: dužina 4,3 cm, širina: 1 cm.

Nepublikovano

⁸⁹ Korać 1995, 22.

40. Kopča i fragmentovani okov izrađeni od legure bakra. Kopča je slične primerku br. 9a. Nedostaje trn. Okvir je pravougaonog oblika. Fragmentovani okov pravougaonog oblika napravljen je od bakarnog lima.

Mesto nalaza; *Viminacium*, Više grobalja, 1984. godina, C-2101.

Dimenzije: kopča: dužina 3,2 cm, širina 2,8 cm; okov: dužina 3,3 cm, širina: 2,5 cm.

Datovanje: druga polovina II veka

Publikovano: Zotović, Jordović 1990, 99, T. CLIX, 5.

Kopča je sa ostalim delovima pojasne garniture nađena u grobu kremiranog pokojnika G1-190 koji je presekao grob G1-189 sa novcem Antonina Pija.

41a-c. Kopča i dva fragmentovana okova izrađeni od legure bakra. Kopča je slične primerku br. 9a. Unutrašnje volute su spojene sa alkom kopče. Nedostaje trn. Okvir je pravougaonog oblika. Fragmentovani okov pravougaonog oblika napravljen je od bakarnog lima.

Mesto nalaza; *Viminacium*, Pećine, 1986. godina, C-12032,C-12033.

Dimenzije: kopča: dužina 3,5 cm, širina 2,8 cm; okovi: dužina 3,4-3,6 cm, širina: 2,5 cm.

Publikovano: Golubović 2008, 40, T.19, 9.

Kopča je sa ostalim delovima pojasne garniture nađena u grobu kremiranog pokojnika G1-1090 (grob bunar).

42a-g. Kopča, tri pravougaona (prikazana samo dva) i četiri kružna okova izrađeni od legure bakra. Kopča je slične primerku br. 10a. Nedostaje trn. Okvir je trapezoidnog oblika. Okov od lima je pravougaonog oblika i ima četiri nitne za apliciranje na kožni remen. Drugi fragmentovani pravougaoni okov je manjih dimenzija i na užoj strani ima peltu.⁹⁰ Dva kružna okova imaju po jednu nitnu za fiksiranje na remen.

Mesto nalaza; *Viminacium*, Pećine, 1983. godina, C-7490.

Dimenzije: kopča: dužina 3,5 cm, širina 2,8 cm; pravougaoni okovi: dužina 5-6,7 cm, širina: 1,5-3 cm; kružni okovi: prečnik 2,8 cm

Nepublikovano

⁹⁰ Pošto nisam imao uvid u jedan broj pojasnih garnitura koje se čuvaju u Narodnom muzeju Požarevca, treba ostaviti mogućnost da se možda se radi o okovu kanije noža koje se kačila za pojas.

Pojasna garnitura je nađena u grobu kremiranog pokojnika G1-683 novcem Tiberija koji nije merodavan za datovanje.

43. Kopča izrađena od legure bakra. Kopča je slične primerku br. 9a. Nedostaje trn. Okvir je pravougaonog oblika na kome je očuvan fragment limene pločice koja je kopču spajala sa okovom garniture.

Mesto nalaza; *Viminacium*, Pećine, 1983. godina, C-10276.

Dimenzije: kopča: dužina 4 cm, širina 2,7 cm;

Nepublikovano

Pojasna garnitura je nađena u grobu kremiranog pokojnika G1-941 sa žiškom kratkog zaobljenog kljuna varijante H (Loeschke VIII, Iványi VII) koji M. Korać datuje od Trajana do Karina.⁹¹

44. Kopča izrađena od legure bakra. Kopča je slične primerku br. 9a. Nedostaje trn. Okvir je pravougaonog oblika.

Mesto nalaza; *Viminacium*, Pećine, 1983. godina, C-1942.

Dimenzije: kopča: dužina 4,5 cm, širina 2,7 cm;

Nepublikovano

45. Kopča izrađena od gvožđa. Kopča je slične primerku br. 10a. Okvir je trapezoidnog oblika.

Mesto nalaza; *Viminacium*, Pećine, 1982. godina, C-6448.

Dimenzije: kopča: dužina 3,5 cm, širina 3 cm;

Nepublikovano

46. Fragmentovana kopča izrađena od legure bakra. Kopča je slične primerku br. 9a. Nedostaje trn. Okvir je pravougaonog oblika.

Mesto nalaza; *Viminacium*, Pećine, 1987. godina, C-12696.

Dimenzije: kopča: dužina 3,3 cm, širina 2,7 cm;

Nepublikovano

⁹¹ Korać 1995, 131.

47. Fragmentovana kopča izrađena od legure bakra. Kopča je slične primerku br. 9a. Okvir je pravougaonog oblika.

Mesto nalaza; *Viminacium*, Pećine, 1987. godina, C-12799.

Dimenzije: kopča: dužina 3,3 cm, širina 2,7 cm;

Nepublikovano

48. Kopča izrađena od legure bakra. Kopča je slične primerku br. 10a. Nedostaje trn. Okvir je trapezoidnog oblika.

Mesto nalaza; *Viminacium*, Pećine, 1987. godina, C-7238.

Dimenzije: kopča: dužina 3 cm, širina 3 cm;

Nepublikovano

49. Fragmentovana kopča izrađena od legure bakra. Kopča je slične primerku br. 10a. Nedostaje trn. Okvir je trapezoidnog oblika.

Mesto nalaza; *Viminacium*, Pećine, 1985. godina, C-11739.

Dimenzije: kopča: dužina 3 cm, širina 2,5 cm;

Nepublikovano

50. Fragmentovana kopča izrađena od legure bakra. Kopča je slične primerku br. 10a. Nedostaje trn. Okvir je trapezoidnog oblika.

Mesto nalaza; *Viminacium*, Pećine, 1986. godina, C-12086.

Dimenzije: kopča: dužina 2,5 cm, širina 2,2 cm;

Nepublikovano

51. Kopča izrađena od srebra. Kopča je slične primerku br. 10a. Nedostaje trn. Okvir je trapezoidnog oblika.

Mesto nalaza; *Viminacium*, Pećine, 1989. godina, C-13037.

Dimenzije: kopča: dužina 3,4 cm, širina 2,8 cm;

Nepublikovano

52. Kopča izrađena od legure bakra. Kopča je slične primerku br. 10a. Okvir je trapezoidnog oblika.

Mesto nalaza; *Viminacium*, Više grobalja, 1984. godina, C-6364.

Dimenzije: kopča: dužina 2,5 cm, širina 2 cm;

Nepublikovano

Kopča je nađena u grobu kremiranog pokojnika G1-852.

53. Kopča izrađena od legure bakra. Kopča je slične primerku br. 10a. Okvir je trapezoidnog oblika.

Mesto nalaza; *Viminacium*, Više grobalja, 1979. godina, C-1028.

Dimenzije: kopča: dužina 3,8 cm, širina 3 cm;

Nepublikovano

54. Kopča izrađena od legure bakra. Kopča je slične primerku br. 10a. Okvir je trapezoidnog oblika i ima bočna ispupčenja.

Mesto nalaza; *Viminacium*, Više grobalja, 1984. godina, C-4235.

Dimenzije: kopča: dužina 3,7 cm, širina 2,8 cm;

Nepublikovano

Kopča je nađena u grobu inhumiranog pokojnika dečijeg uzrasta starosti oko 15 godina G-613 između potkolenica.

55. Kopča izrađena od legure bakra. Kopča je slične primerku br. 9a. Okvir je pravougaonog oblika.

Mesto nalaza; *Viminacium*, Više grobalja, 1985. godina, C-8093.

Dimenzije: kopča: dužina 3,3 cm, širina 2,8 cm;

Nepublikovano

Kopča je nađena u grobu kremiranog pokojnika G1-1169.

56. Kopča izrađena od legure bakra. Kopča je slične primerku br. 9a. Nedostaje trn. Okvir je pravougaonog oblika.

Mesto nalaza; *Viminacium*, Više grobalja, 1985. godina, C-9163.

Dimenzije: kopča: dužina 3 cm, širina 2,3 cm;

Nepublikovano

Kopča je nađena u grobu inhumiranog pokojnika G-1550 kod levog stopala.

57. Kopča izrađena od legure bakra. Kopča je slične primerku br. 9a. Nedostaje trn. Okvir je pravougaonog oblika.

Mesto nalaza; *Viminacium*, Više grobalja, 1985. godina, C-10505.

Dimenzije: kopča: dužina 3 cm, širina 2,4 cm;

Nepublikovano

58. Fragmentovana kopča izrađena od legure bakra. Kopča je slične primerku br. 9a. Nedostaje trn. Okvir je pravougaonog oblika.

Mesto nalaza; *Viminacium*, Više grobalja, 1985. godina, C-9517.

Dimenzije: kopča: dužina 3,4 cm, širina 3,3 cm;

Nepublikovano

Kopča je nađena u grobu kremiranog pokojnika G1-1386.

59. Kopča izrađena od legure bakra. Kopča je slične primerku br. 9a. Okvir je pravougaonog oblika i kroz njega je provučena savijena limena pločica koja je prvobitno povezivala kopču i okov.

Mesto nalaza; *Viminacium*, Više grobalja, 1985. godina, C-10948.

Dimenzije: kopča: dužina 3 cm, širina 2,3 cm;

Nepublikovano

60. Kopča izrađena od legure bakra. Kopča je slične primerku br. 9a. Okvir je pravougaonog oblika.

Mesto nalaza; *Viminacium*, Više grobalja, 1985. godina, C-11507.

Dimenzije: kopča: dužina 4,4 cm, širina 2,8 cm;

Datovanje: sredina II veka

Nepublikovano

Kopča je nađena u grobu kremiranog pokojnika G1-1674 sa novcem Faustine I.

61. Kopča izrađena od legure bakra. Kopča je slične primerku br. 9a. Nedostaje trn. Okvir je pravougaonog oblika.

Mesto nalaza; *Viminacium*, Više grobalja, 1985. godina, C-11810.

Dimenzije: kopča: dužina 3,1 cm, širina 2,5 cm;

Nepublikovano

Kopča je nađena u grobu kremiranog pokojnika G1-1730.

62. Kopča izrađena od legure bakra. Kopča je slične primerku br. 9a. Okvir je pravougaonog oblika.

Mesto nalaza; *Viminacium*, Više grobalja, 1984. godina, C-3272.

Dimenzije: kopča: dužina 4,3 cm, širina 3,6 cm;

Publikovano: Korać, Golubović 2009, 121.

Kopča je nađena u grobu kremiranog pokojnika muškog pola G1-378.

63. Fragmentovana kopča izrađena od legure bakra. Kopča je slične primerku br. 10a.

Trn je fragmentovan. Okvir je trapezoidnog oblika.

Mesto nalaza; *Viminacium*, Više grobalja, 1978. godina, C-129.

Dimenzije: kopča: dužina 4,5 cm, širina 3 cm;

Nepublikovano

64. Kopča izrađena od legure bakra. Kopča je slične primerku br. 10a. Okvir je trapezoidnog oblika.

Mesto nalaza; *Viminacium*, Više grobalja, 1985. godina, C-10866.

Dimenzije: kopča: dužina 3,7 cm, širina 3 cm;

Datovanje: druga četvrtina II veka.

Nepublikovano

Kopča je nađena u grobu kremiranog pokojnika G1-1575 sa novcem Hadrijana.

65. Fragmentovana kopča izrađena od gvožđa. Kopča je slične primerku br. 10a. Okvir je trapezoidnog oblika.

Mesto nalaza; *Viminacium*, Više grobalja, 1984. godina, C-5091.

Dimenzije: kopča: dužina 3,7 cm, širina 3 cm;

Nepublikovano

Kopča je nađena u grobu inhumiranog pokojnika dečijeg uzrasta G-768 pored butne kosti, sa novcem Domicijana koji nije relevantan za datovanje.

66. Fragmentovana kopča izrađena od legure bakra. Kopča je slične primerku br. 10a. Okvir je trapezoidnog oblika.

Mesto nalaza; *Viminacium*, Više grobalja, 1985. godina, C-11871.

Dimenzije: kopča: dužina 4,2 cm, širina 3,1 cm;

Datovanje: druga polovina II veka

Nepublikovano

Kopča je nađena u grobu kremiranog pokojnika G1-1732 sa novcem koji se okvirno datuje u II vek.

67. Fragmentovana kopča izrađena od legure bakra. Kopča je slične primerku br. 9a. Okvir je pravougaonog oblika.

Mesto nalaza; *Viminacium*, Pirivoj, 2003. godina, C-464.

Dimenzije: kopča: dužina 3,3 cm, širina 2,6 cm;

Publikovano: Redžić 2009, 243-248, fig.1, 5.

68. Kopča izrađena od legure bakra. Kopča je slične primerku br. 10a. Okvir je trapezoidnog oblika.

Mesto nalaza; *Viminacium*, Kod bresta, 1997. godina, C-1186.

Dimenzije: kopča: dužina 3,5 cm, širina 3 cm;

Datovanje: sredina II veka

Nepublikovano

Kopča je nađena u grobu kremiranog pokojnika G1-31 (grob bunar) i bila je korozijom spojena sa tri komada novca, od kojih su dva iskovana u vreme Hadrijana, a jedan u vreme Antonina Pija ili Marka Aurelija.

69. Kopča izrađena od legure bakra. Kopča je slične primerku br. 9a. Okvir je pravougaonog oblika.

Mesto nalaza; *Viminacium*, Kod bresta, 1987. godina, C-188.

Dimenzije: kopča: dužina 3,8 cm, širina 3,6 cm;

Publikovano: Redžić 2009, 243-248, fig.1, 4.

70a-f. Kopča, šest pravougaonih okova izrađenih od legure bakra. Svi delovi garniture su kod korozijom. Trn kopče je napravljen od gvožđa. Okov pravougaonog oblika koji je spojen sa kopčom ima ornamente izvedene emajliranjem u tri paralelne trake. Na ostalim okovima vidljiv je emajlirani ornament u obliku šahovskih polja u kombinaciji žute i crne boje.

ima četiri nitne za apliciranje na kožni remen. Drugi fragmentovani pravougaoni okov je manjih dimenzija i na užoj strani ima peltu.⁹² Dva kružna okova imaju po jednu nitnu za fiksiranje na remen.

Mesto nalaza; *Viminacium*, Više grobalja, 1984. godina, C-4306.

Dimenzije: kopča: dužina 3 cm, širina 2,5 cm; okovi: dužina 4-5 cm, širina: 2,5-2,7 cm.

Datovanje: druga četvrtina-sredina II veka

Publikovano: Korać, Golubović 2009, 239.

Pojasna garnitura je nađena u grobu kremiranog pokojnika G1-507 sa novcem koji se okvirno datuje u II vek. Pored gvođenog noža u grobu je nađena i fibula u obliku roga izobilja kojoj je sličan primerak nađen u Bugarskoj zajedno sa novcem Hadrijana.⁹³ Grob oštećuje svojim ukopom grob G1-511, koji se nalazi iznad groba G1-519 u kome je nađen novac Trajana.

71. Kopča izrađena od legure bakra. Kopča je slične primerku br. 10a. Fragmentovani trn je napravljen od gvožđa. Okvir je trapezoidnog oblika.

Mesto nalaza; Banatska Palanka; Mesto čuvanja: Narodni Muzej u Vršcu, inv.br. 3912

Dimenzije: kopča: dužina 3,2 cm, širina 2,7 cm;

Nepublikovano

72. Kopča izrađena od legure bakra. Kopča je slične primerku br. 10a. Okvir je trapezoidnog oblika.

Mesto nalaza; Kosmaj; Mesto čuvanja: Narodni Muzej u Beogradu, inv.br. D 1043

Dimenzije: kopča: dužina 3,4 cm, širina 2,8 cm;

Publikovano: Crnobrnja, Krunic 1997, 283, kat.br. 465.

⁹² Pošto nisam imao uvid u jedan broj pojasnih garnitura koje se čuvaju u Narodnom muzeju Požarevca, treba ostaviti mogućnost da se možda se radi o okovu kanije noža koje se kačila za pojas.

⁹³ Redžić 2007, 51, T.XXIII, 265

73. Kopča izrađena od legure bakra. Kopča je slične primerku br. 9a. Nedostaje trn. Okvir je pravougaonog oblika.

Mesto nalaza; Kosmaj; Mesto čuvanja: Narodni Muzej u Beogradu, inv.br. D 1082

Dimenzije: kopča: dužina 3,5 cm, širina 3,1 cm;

Publikovano: Crnobrnja, Krunić 1997, 283, kat.br. 466.

74. Kopča izrađena od legure bakra. Kopča je slične primerku br. 10a. Nedostaje trn, a unutrašnje volute su spojene sa alkom kopče. Okvir je trapezoidnog oblika.

Mesto nalaza; *Singidunum*, Donji grad, Antičko naselje, 1983. godina, C-54.

Dimenzije: kopča: dužina 4,3 cm, širina 3 cm;

Nepublikovano.

75. Kopča izrađena od legure bakra. Kopča je slične primerku br. 9a. Okvir je pravougaonog oblika.

Mesto nalaza; *Singidunum*, Rajičeva ulica, 2004. godina, C-381.

Dimenzije: kopča: dužina 3,2 cm, širina 2,7 cm;

Nepublikovano.

76. Fragmentovana kopča izrađena od legure bakra. Kopča je slične primerku br. 9a. Okvir je pravougaonog oblika.

Mesto nalaza; *Singidunum*, Rajičeva ulica, 2004. godina, C-507.

Dimenzije: kopča: dužina 2,3 cm, širina 2,2 cm;

Nepublikovano.

77. Kopča izrađena od legure bakra. Kopča je slične primerku br. 9a. Fragmentovani trn je napravljen od gvožđa. Okvir je pravougaonog oblika.

Mesto nalaza: *Viminacium*, Pećine; Mesto čuvanja: Narodni Muzej u Požarevac, inv.br.

246

Dimenzije: kopča: dužina 3,9 cm, širina 3,1 cm;

Nepublikovano.

78. Kopča izrađena od legure bakra. Kopča je slične primerku br. 9a. Fragmentovani trn je napravljen od gvožđa. Okvir je pravougaonog oblika na čijim gornjim uglovima se nalazi po jedna voluta okenuta ka alci kopče.

Mesto nalaza: *Viminacium*, Čair; Mesto čuvanja: Narodni Muzej u Požarevac, inv.br. 699

Dimenzije: kopča: dužina 2,9 cm, širina 2,2 cm;

Nepublikovano.

79. Fragmentovana kopča izrađena od legure bakra. Kopča je slične primerku br. 10a. Fragmentovani trn je napravljen od gvožđa. Okvir je trapezoidnog oblika.

Mesto nalaza: Selo Šetonje; Mesto čuvanja: Narodni Muzej u Požarevac, inv.br. 681

Dimenzije: kopča: dužina 2,6 cm, širina 3 cm;

Nepublikovano.

80. Fragmentovana kopča izrađena od legure bakra. Kopča je slične primerku br. 9a. Trn nedostaje. Okvir je pravougaonog oblika.

Mesto nalaza: *Pinkum*; Mesto čuvanja: Narodni Muzej u Požarevac, inv.br. 718

Dimenzije: kopča: dužina 3 cm, širina 1,5 cm;

Nepublikovano.

81. Kopča izrađena od legure bakra. Kopča je slične primerku br. 9a. Trn nedostaje. Okvir je pravougaonog oblika.

Mesto nalaza: Lepenski vir (Rimska kula);

Dimenzije: kopča: dužina 2,9 cm, širina 2,3 cm;

Publikovano: Vujović 1998, 182, T LIII/10.

82. Fragmentovana kopča izrađena od legure bakra. Kopča je slične primerku br. 9a. Trn nedostaje. Okvir je pravougaonog oblika.

Mesto čuvanja: Zavičajni muzej u Jagodini

Dimenzije: kopča: dužina 2,5 cm, širina 2,6 cm;

Nepublikovano.

83. Fragmentovana kopča izrađena od legure bakra. Kopča je slične primerku br. 9a. Trn nedostaje. Okvir je pravougaonog oblika.

Mesto nalaza; *Viminacium*, Amfiteatar, 2011. godina, C-3003.

Dimenzije: kopča: dužina 2,7 cm, širina 2,8 cm;

Nepublikovano.

84a-c. Kopča i dva fragmentovana pojasna okova izrađena od legure bakra. Kopča kopča je slična primerku broj br. 9a, ali za razliku od njega ima očuvan trn i nema na okviru dva ispupčenja. Limena pločica koja je spajala kopču i jedan od okova je očuvana u fragmentima. Fragmentovani okovi su pravougaonog oblika.

Mesto nalaza; *Viminacium*, Više grobalja, 1984. godina, C-2293.

Dimenzije: kopča: dužina 3,4 cm, širina 2,6 cm; okovi: dužina 5-6 cm, širina: 2,8 cm;

Datovanje: druga četvrtina II veka

Publikovano: Zotović, Jordović 1990, 93, T. CXXXII, 3.

Kopča je sa ostalim delovima pojasne garniture nađena u grobu kremiranog pokojnika muškog pola G1-137 sa novcem Hadrijana i žiškrom koji je M. Korać opredelio u svoju podvarijantu L1 datovanu novcem careva od Domicijana do Komoda.⁹⁴

85. Fragmentovana kopča izrađena od legure bakra. Kopča je slične primerku br. 9a. Trn nedostaje. Okvir je pravougaonog oblika.

Mesto čuvanja: Zavičajni muzej u Jagodini

Dimenzije: kopča: dužina 3,8 cm, širina 3,2 cm;

Publikovano: Petrović 2011, 13, Sl.27.

86. Kopča izrađena od legure bakra. Kopča je slične primerku br. 9a. Trn nedostaje. Okvir je pravougaonog oblika.

Mesto čuvanja: Zavičajni muzej u Jagodini

Dimenzije: kopča: dužina 3,9 cm, širina 3 cm;

Publikovano: Petrović 2011, 13, Sl.27.

⁹⁴ Korać 1995, 147.

1043. Polufabrikat kopče od legure bakra. Kopča je slična primerku br. 9a. Okvir je pravougaonog oblika. Neobrađeni polufabrikat ima tragove metala koji je procureo pri procesu livenju kroz spojeve dvodelnog kalupa.

Mesto nalaza; Srem.

Nepublikovano

Varijanta 2

87-96

Kopče ove vrste su luksuznije izrade od primeraka predhodne varijante i modelovane su u obliku pelte. Po pravilu imaju veoma izražene unutrašnje volute koje se u većini slučajeva spajaju sa alkom kopče. U nekim slučajevima imaju i spoljne volute koje polaze od alke kopče i završavaju se na gornjim uglovima pravougaonog okvira (krajevi alke kopče se račvaju u spoljnu i unutrašnju volutu). Sa pojasnim okovom, su spojene preko okvira koji je pravougaonog oblika. Pomenuti okvir nalazi iza trna kopče i sa unutrašnjim volutama kopče je spojen dvema podužnim prečkama. Ove prečke su najčešće spojene poprečnom prečkom koja služi za montiranje trna (u slučaju br.87 spaja unutrašnje volute). Kroz okvir se provlači limena pločica koja se savija oko njegove ivice, pa se potom lemi ili zakiva za pojasni okov. Unutrašnji deo okvira je najčešće modelovana u obliku pravougaonika ili slova T. Postojanje bočnih okvira kvadratnog, trapezoidnog ili nepravilnog oblika, omeđenih dvema volutama i pravougaonim okvirom, levo i desno od osloca trna, predstavlja glavnu karakteristiku kopči ove varijante. Kod kopče br. 87 pomenuti okviri su sa spoljne strane ograničeni dodatnim parom podužnih prečki umesto spoljnim volutama, dok primerci br. 96 i 93 imaju još jedan par unutrašnjih voluta.

Garnitura br. 89, a naročito njen okov br. 89b veoma podseća na primerke nalažene na prostoru Bosforske kraljevine. Sličnost se ogleda u pogledu korišćenih ukrasa izvedenih prolamanjem. Korišćeni Tamga motivi predstavljaju znake bosforskih kraljeva, kao i ostale vladajuće elite, koji se osim na pojasnim garniturama javljaju i na kamenoj plastici. Pojasne garniture od legure bakra ornamentisane Tamga znacima nađene u grobovima vojnika na prostoru severnog priobalja Crnog mora se uglavnom

datuju u period druge i treće četvrtine II veka i predstavljaju nagradu za vojne zasluge. Od pomenutih primeraka izrađenih od legure bakra treba razlikovati garniture napravljene od zlatne folije metodom otiskivanja preko matrice ukrašene Tamga znacima, koje se tumače kao pogrebni nakit.⁹⁵ Motiv na našem okovu br. 89b je prema tipologiji M. Treistera najbliži njegovom tipu 1 (sl. 4) koji se povezuje sa kraljem Tiberijem Julijem Eupatorom koji vlada Bosforskom kraljevinom od 154. do 170. godine.⁹⁶

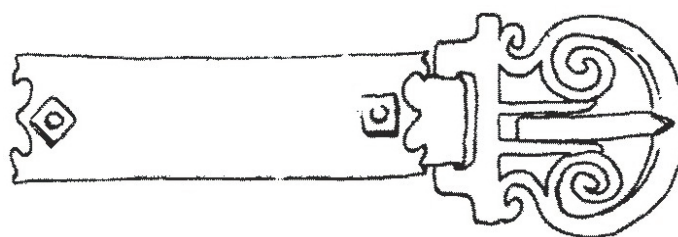

Slika 11. Kopča tipa III varijante 2 (br. 95)



Slika 12. Tip 1 Tamga znakova (Treister 2009, 275, Fig. 5, 2, 4; 281, Fig. 11, 4.

87. Kopča izrađena od legure bakra. Kopča ima unutrašnje volute koje su spojene sa alkom. Između pomenutih voluta nalazi se poprečna greda na kojoj je prvobitno bio montiran trn koji sada nedostaje. Spoljni oblik okvira je pravougaonik, dok je

⁹⁵ Treister 2009, 269-270.

⁹⁶ Treister 2009, 257-258, 272, Fig. 2, 1.

unutrašnjost u obliku slova T. Bočni okviri približno kvadratnog oblika su sa spoljne strane ograničeni parom podužnih prečki.

Mesto nalaza; Ušće kod Obrenovca, lok. „Plantaže“; Mesto čuvanja: Muzej Grada

Begrada, inv.br. AA/2001

Dimenzije: kopča: dužina 3,7 cm, širina 2,9 cm;

Publikovano: Crnobrnja, Krunić 1997, 282, kat.br. 463.

88. Kopča pod korozijom izrađena od legure bakra. Kopča ima unutrašnje volute koje su spojene sa alkom. Između pomenutih voluta nalazi se poprečna greda na kojoj je prvobitno bio montiran trn koji sada nedostaje. Spoljni oblik okvira je pravougaonik. Bočni okviri su sa spoljne strane ograničeni parom spoljnih voluta.

Mesto nalaza; *Viminacium*, Više grobalja, 1984. godina, C-1606.

Dimenzije: kopča: dužina 3,9 cm, širina 3,7 cm;

Nepublikovano

89a-g. Kopča u obliku pelte, kopča četvorougaonog oblika i šest (pet pravougaonih i jedan ovalnog oblika) okova izrađenih od srebra. Kopča u obliku pelte ima unutrašnje volute koje nisu spojene sa alkom kopče. Spoljna voluta kreće od alke kopče, dodiruje okvir i završava se praveći pun krug sa vrhom u obliku strele na spoljnoj strani alke, stvarajući pritom dva bočna okvira. Okov pravougaonog oblika koji je spojen sa kopčom pomoću presavijene limene trake provučene kroz okvir. Svi okovi imaju osnovu od tankog lima na koju su aplicirani spiralni ukrasi izvedeni u tehnici prolamanja.⁹⁷ Manja kopča četvorougaonog oblika br.89g ima izražene uglove. Okvir joj je pravougaonog oblika i kroz njega je provučena fragmentovana limena pločica kojim je kopča bila spojena sa okovom.

Mesto nalaza; *Viminacium*, Pećine, 1980. godina, C-2011.

Dimenzije: kopča u obliku pelte: dužina 3 cm, širina 3 cm; četvorougaona kopča: dužina 2,5 cm, širina 1,7 cm; okovi: dužina 4-5,4 cm, širina: 2,3-2,7 cm.

Datovanje: druga četvrtina – sredina II veka

Nepublikovano

⁹⁷ Okovi sličnog oblika su nađeni u Noviodunumu zajedno sa novcem Hadrijana.

Pojasna garnitura je nađena u grobu kremiranog pokojnika G1-138 sa dva komada novca od kojih se jedan datuje u doba Hadrijana, a drugi okvirno u II vek.

90a-b. Kopča i dva pravougaona okova izrađeni od legure bakra. Krajevi alke kopče se račvaju u spoljnu i unutrašnju volutu. Unutrašnje volute se spajaju sa alkom kopče. Spoljne volute se spajaju sa pravougaonim okvirom. Trn je u središnjem delu zadebljan i ima oblik ljiljana. Unutrašnji deo okvira je modelovana u obliku slova T i kroz njega je provučena limena pločica koja kopču spaja sa pravougaonim okovom čija je osnovaizrađenim od tankog lima na koji je aplicirana druga pločica sa oštećenim ažuriranim ukrasom. Uža strana okova spojenog sa kopčom je ornamentisana polukružnim dodatkom. Pomenuti okov je na kožni remen bio apliciran pomoću dve nitne dok je treća služila za fiksiranje limene pločice. Drugi okov ima četiri nitne.

Mesto nalaza; *Viminacium*, Više grobalja, 1982. godina, C-1460.

Dimenzije: kopča: dužina 4,1 cm, širina 3,5 cm; okov: dužina 5,4-6,5 cm, širina: 2,5 cm.

Datovanje: druga četvrtina i sredina II veka

Publikovano: Zotović, Jordović 1990, 64, T. XXVI,12.

Pojasna garnitura je nađena u grobu inhumiranog pokojnika G-155 sa novcem koji se okvirno datuje u II vek. Grob je ošteti G1-106 u kome je nađen novac Trajana.

91. Kopča izrađena od legure bakra. Kopča je slična primerku 90a, ali joj nedostaje trn.

Mesto nalaza; *Viminacium*, Pećine, 1979. godina, C-1342.

Dimenzije: kopča: dužina 4 cm, širina 3,5 cm;

Nepublikovano.

92. Kopča izrađena od legure bakra. Krajevi alke kopče se završavaju unutrašnjim volutama. Bočni okviri su sa spoljne strane zatvoreni ukrasima u obliku slova C čije su otvorene strane okrenute ka spoljašnjosti. Nedostaje trn. Unutrašnji deo okvira je modelovana u obliku slova T

Mesto nalaza; *Singidunum*, Donji grad, Antičko naselje, 1983. godina, C-95.

Dimenzije: kopča: dužina 4,3 cm, širina 3,9 cm;

Publikovano: Crnobrnja, Krunić 1997, 283, kat.br. 464.

93. Kopča izrađena od legure bakra. Veoma slična primerku br.96. Nedostaje trn.

Mesto nalaza: Rakovac; Mesto čuvanja: Arheološki muzj Zagreb, inv.br. 15642.

Dimenzije: kopča: dužina 3 cm, širina 2,8 cm;

Publikovano: Petrović 1995, 124, T.VIII, 13.

94. Kopča izrađena od legure bakra. Sa naglašenih ramena pravougaonog okvira polaze kratke volute koje su bobičastim zadebljenjima spojene sa alkom kopče. Nedostaje trn.

Mesto čuvanja: Muzej Srema, inv.br. A/3868.

Dimenzije: kopča: dužina 3,8 cm, širina 3,3 cm;

Nepublikovano.

95. Kopča i pravougaoni okov izrađeni od legure bakra. Krajevi alke kopče se račvaju u spoljnu i unutrašnju volutu. Unutrašnje volute se spajaju sa podužnim prečkama između kojih se nalazi i oslonac trna. Spoljne volute se spajaju sa pravougaonim okvirom čija je gornja strana produžena. Unutrašnji deo okvira je modelovana u obliku pravougaonika i kroz njega je provučena limena pločica koja kopču spaja sa pravougaonim okovom izrađenim od tankog lima. Uže strane okova su profilisane u obliku slova E. Okov je na kožni remen bio apliciran pomoću dve nitne koje sa zadnje strane imaju po jednu platnu za fiksiranje.

Mesto nalaza; *Viminacium*, Više grobalja, 1984. godina, C-2083.

Dimenzije: kopča: dužina 3,4 cm, širina 2,8 cm; okov: dužina 5,4 cm, širina: 1,5 cm.

Datovanje: sredina II veka.

Publikovano: Zotović, Jordović 1990, 100, T. CLXVI,7.

Pojasna garnitura je nađena u grobu kremiranog muškarca G1-202 sa novcem Tiberija koji nije relevantan za datovanje kao i žiškom sa ramenim volutama (Loeschcke V, Iványi VI) koji M. Korać datuje od Klaudija do Antonina Pija.⁹⁸

96. Kopča i fragmentovani pravougaoni okov izrađeni od legure bakra. Krajevi alke kopče se račvaju u po dve unutrašnje volute od koji se se gornji par, koji se spaja sa alkom, nalazi levo i desno od mesta gde se prvobitno nalazio trn koji sada nedostaje.

⁹⁸ Korać 1995, 105.

donji par se oslanje na pravougaoni okvir i jedinstven je po tome što je okrenut ka središtu kopče. Unutrašnji deo okvira je modelovana u obliku pravougaonika i kroz njega je provučena fragmentovana limena pločica koja kopču spaja sa pravougaonim okovom izrađenim od tankog lima.

Mesto nalaza; *Viminacium*, Više grobalja, 1984. godina, C-3575.

Dimenzije: kopča: dužina 4 cm, širina 3,8 cm; okov: dužina 3,8 cm, širina: 2,8 cm.

Datovanje: druga četvrtina II veka

Publikovano: Korać, Golubović 2009, 399.

Pojasna garnitura je nađena u grobu inhumiranog muškarca G-493. Grob se nalazi ispod groba G1-386 u kome je nađen novac Hadrijana i koji preseca grob G1-387 u kome su nađena dva komada novca Hadrijana.

Varijanta 3

97

Kopča koja pripada ovoj varijanti je skoro identična kopčama varijante 1. Specifičan ukras na alci kopče u vidu osam trolisnih ispupčenja, koji ima približne analogija na lokalitetu Buciumi,⁹⁹ me je naveo da je izdvojim u posebnu varijantu. Iako predmet potiče sa nepoznatog nalazišta, na osnovu bliskih analogija sa varijantom 1 može se vremenski opredeliti u sredinu i drugu polovinu II veka.



Slika 13. Kopča tipa III varijante 3 (br. 97)

97. Kopča izrađena od legure bakra. Okvir za kačenje okova je pravougaonog oblika. Alka je sa spoljne strane ukrašen pomoću osam trolisnih ispupčenja.

Mesto čuvanja: Gradski muzej Sombor, inv.br. 148.

Dimenzije: kopča: dužina 3,5 cm, širina 3,4 cm;

Publikovano: Nađ, Nađ 1964, 29, T.XLIII, 1.

⁹⁹ Gudea 1972, LXXI, 42.

Varijanta 4

98

Kopča ove varijante ima alku u obliku pelte sa unutrašnjim volutama koji je direktno spojen sa pravougaonim okvirom naglašenih uglova. Gornja strana okvira je služila za montiranje trna. Još jedan fragmentovani primerak se čuva u muzeju u Jagodini. S. Hoss u svom radu navodi sličan nalaz sa lokaliteta Xanten koji je datovan u kraj II i prvu trećinu III veka,¹⁰⁰ dok K. Radac kopče ove konstrukcije pripisuje slobodnim Germanima koje su oni proizvodili tokom perioda kasne antike sledeći starije rimske uzore.¹⁰¹ Sličan primerak je nađen na lokalitetu Sárgvár u grobu br. 253 zajedno sa krstastom fibulom i četiri novčića, od kojih su tri iskovana za Valentinijana I i jedan za Valensa.¹⁰² Slični primerci otkriveni su na španskim lokalitetima Puig Rodom, Teba i San Miguel del Arroyo su datovani u period kasne antike.¹⁰³



Slika 14. Kopča tipa III varijante 4 (br. 98)

98. Kopča izrađena od legure bakra. Okvir za kačenje okova je pravougaonog oblika. Nedostaje trn.

Mesto nalaza: Hrtovci; Mesto čuvanja: Muzej Vojvodine, inv.br. 1018.

Dimenzije: kopča: dužina 3,5 cm, širina 3 cm;

Publikovano: Dautova-Ruševljan, Vujović 2006, 94-95, Sl. 64.

¹⁰⁰ Vidi napomenu br.38.

¹⁰¹ Raddatz 1956, 100-101, Abb. 1, 3, 4.

¹⁰² Burger 1966, Fig. 133, Grave 253.

¹⁰³ Fernández 1999, Figure 1, 8, 9, 12.

Tip IV - Kopče četvorougaonog oblika sa šarnirom

99-102

Osnovna karakteristika ovih kopči jeste alka četvorougaonog oblika koji je sa okovom spojem pomoću šarnira. Kopče ovog tipa su zastupljene sa četiri primerka i mogu se podeliti u dve varijante. Kriterijum za obrazovanje pomenutih varijanti je postojanje dugmetastih zadebljanja na uglovima kopči varijante 1, dok osobenost druge varijante predstavlja postojanje unutrašnjih voluta.

Sva četiri primerka su napravljena od legure bakra.

Pri datovanju kopči ovog tipa treba uzeti u obzir da je primerak br. 100 nađen u sloju sa novcem Septimija Severa, kao i oblik okova koji je nađen uz ostale tri garniture. Okovi od tankog lima, približno kvadratnog oblika, sa ukrasima izvedenim prolamanjem, su nalaženi u više navrata na teritoriji Dakije. L. Petculescu ih je generalno datovao od sredine II do sredine III veka, navodeći pritom da zbog ograničenog areala rasprostranjenosti i širine neuobičajene za okove II veka, donju granicu njihove upotrebe treba podići na kraj II veka.¹⁰⁴ Ovo datovanje podržava i nalaz slične kopče u grobu iz Liona zajedno sa okovima koji formiraju apotropejsku poruku VTERE FELIX. U pomenutom grobu je nađeno više komada novca od kojih je najmlađi iskovan 194. godine.¹⁰⁵

Varijanta 1

99-100

Karakteristika četvorougaonih kopči ove varijante je postojanje dugmetastih zadebljanja na njihovim uglovima. Pored toga, krajevi alke nisu spojeni kao kod kopči druge varijante. Za primerak br. 99 koji ima trapezoidni oblik, u meni dostupnoj literaturi nisam uspeo da nađem analogije. Pomenutom primerku je donekle slična kopča nađena na lokalitetu Buciumi u Dakiji, koji za razliku od našeg primerka nema dugmetasta zadebljanja na alci.¹⁰⁶ Kopča br.100 sa profilisanim okovom ima analogije u Ptuju.¹⁰⁷

¹⁰⁴ Petculescu 1995, 118.

¹⁰⁵ Wuilleumier 1950, 146-148.

¹⁰⁶ Gudea 1972, LXXI, 43.

¹⁰⁷ Sagadin 1979, 322, T.9,2-

S. Hoss navodi 40 sličnih primeraka koji uglavnom potiču iz zapadnih provincija carstva (izuzetak čine dva primerka sa lokaliteta Buciumi) koji za razliku od naših kopči imaju spojene krajeve alke. Razlika se ogleda i u činjenici da su kod svih ovih primeraka stranice alke ulegle ka središtu kopče. Pomenuti autor ovaj tip datuje od kraja I do 80-tih godina II veka.¹⁰⁸

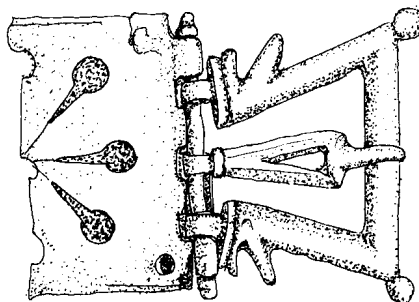

Slika 15. Kopča tipa IV varijante 1 (br. 99a)

99a-c. Kopča i tri okova od kojih je jedan fragmentovan izrađeni od legure bakra. Kopča je trapezoidnog oblika sa dugmetastim zadebljanjima na uglovima. Profilisani krajevi alke nisu spojeni i sa donje strane imaju alke kroz koje je provučena osovina šarnira. Na pomenutu osovину je montiran trn kopče kao i fragmentovani okov. Trn je u središnjem delu trougaono proširen i ukrašen prolamanjem. Okovi približno kvadratnog oblika su ukrašeni prolamanjem. Središnja perforacija kružnog oblika je spojena sa ostalih osam radialno raspoređenih proboja istog oblika. Okovi su aplicirani na kožni remen sa po četiri nitne.

Mesto nalaza; *Viminacium*, Pećine, 1982. godina, C-5303.

Dimenzije: kopča: dužina 3,2 cm, širina 3,9 cm; Okovi: dužina 4,2 cm, širina 3,6 cm

Nepublikovano.

100. Kopča i okov izrađeni od legure bakra. Kopča je kvadratnog oblika sa dugmetastim zadebljanjima na uglovima. Profilisani krajevi alke nisu spojeni i završavaju se alkama kroz koje je provučena osovina šarnira. Na pomenutu osovину je montiran trn kopče kao i profilisani okov. Trn je u središnjem delu blago proširen.

Mesto nalaza; *Viminacium*, Kod bresta, 1987. godina, C-456.

Dimenzije: kopča: dužina 2,7 cm, širina 2,6 cm; Okov: dužina 3,6 cm, širina 1,6 cm

¹⁰⁸ Vidi fusnotu br. 38.

Datovanje: početak III veka

Publikovano: Redžić 2009, 243-246, kat.br. 7.

Kopča je nađen na površini IV zajedno sa novcem Nerve i Septimija Severa.

Varijanta 2

101-102

Osobina pravougaonih kopči ove varijante je postojanje unutrašnjih voluta. Sa donje strane kopče se nalaze dve alke kroz koje prolazi osovina šarnira koja nosi iglu i okov. Obe kopče imaju očuvan po jedan okov ukrašen u tehnici ažuriranja kojima su slični okovi sa sledećih lokaliteta u Dakiji: Drobeta, Slaveni, Mehadia, Sarmizegetusa, Micia, Apulum, Potaissa, Buciumi, Porolissum, Feldioara. Treba pomenuti i nalaze kopči ove varijante koje potiču sa lokaliteta iste provincije: Drobeta, Slaveni, Micia, Apulum, Potaissa, Porolissum. Autor L. Petculescu ove garniture korišćene od strane vojske, smatra karakterističnim za Dakiju.¹⁰⁹ Slične kopče i identični okovi su nađeni u Dura Europosu.¹¹⁰ Pomenuti grad je osvojen od strane Persijanaca 256. godine što predstavlja *terminus ante quem* za pomenute nalaze.

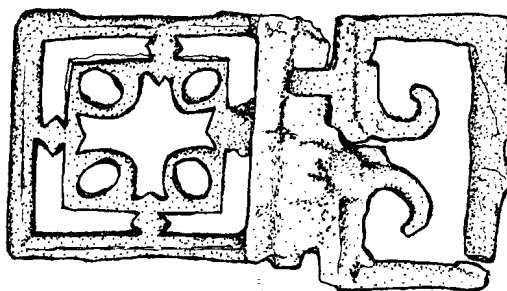

Slika 16. Kopča tipa IV varijante 2 (br. 102)

101. Kopča i okov izrađeni od legure bakra. Kopča je pravougaonog oblika sa unutrašnjim volutama. Trn nedostaje. Na osovini šarnira je bio montiran trn kopče kao i fragmentovani okov. Okov pravougaonog oblika je ukrašen prolamanjem. Oko središnje

¹⁰⁹ Petculescu 1995, 117.

¹¹⁰ James 2004, 77, Fig.37, 67-70, 81, Fig.38, 76, 91.

perforacije kružnog oblika nalaze se osam radijano raspoređenih polumesečastih i kružnih proboja. U prostoru između njih nalaze se i četiri perforacije u obliku suze.

Mesto nalaza; *Viminacium*, Pećine, 1982. godina, C-5361.

Dimenzije: kopča: dužina 2,7 cm, širina 3,7 cm; Okov: dužina 5,5 cm, širina 4 cm

Nepublikovano.

102. Kopča i okov izrađeni od legure bakra. Kopča je pravougaonog oblika sa unutrašnjim volutama. Trn nedostaje. Na osovinu šarnira je bio montiran trn kopče kao i okov garniture. Okov pravougaonog oblika je ukrašen prolamanjem. Unutar spoljnog okvira nalazi se unutrašnji deo približno kvadratnog oblika čiji je sredite ukrašeno perforacijom u obliku krsta oko koga se nalaze četiri kružna proboja.

Mesto nalaza; *Viminacium*, Pećine, 1982. godina, C-5749.

Dimenzije: kopča: dužina 2,8 cm, širina 3,6 cm; Okov: dužina 4 cm, širina 3,2 cm

Nepublikovano.

Pojasna garnitura je nađena u grobu kremiranog muškarca G1-482 sa žiškrom kratkog zaobljenog kljuna varijante H (Loeschcke VIII, Iványi VII) koji M. Korać datuje od Trajana do Karina.¹¹¹

Tip V - Kopče četvorougaonog oblika bez šarnira

89g, 103-108, 1042

Kopče ovog tipa imaju alke četvorougaonog oblika i poput tipa III sa pojasnim okovom su spojene preko okvira pravougaonog oblika koji se nalazi iza trna kopče i kroz koji se provlači limena pločica koja se savija oko ivice okvira, pa se potom lemi ili zakiva za pojasni okov. Fiksiranje primerka br. 1042 za okov se razlikuje od gore opisanog postupka u činjenici da se produžetak okova obavija oko duže neukrašene strane alke i potom fiksira nitnama.

¹¹¹ Korać 1995, 131.

Ovaj tip kopči je zastupljen sa osam primerka koje se mogu prema obliku alke podeliti u tri varijante. Svi primerci su napravljena od legure bakra. Treba pomenuti da kopče br. 105, 106 i 107 varijante 3 imaju trnove napravljene od gvožđa, što nije usamljen slučaj i koji treba tumačiti kao ojačavanje njenog najslabijebijeg elementa izrađivanjem istog od čvršćeg materijala. Na nekropolama Viminacijuma u nekoliko slučajeva su nalažene kopče istog oblika, ali nešto manjih dimezija, koje počivaju na stopalima pokonjika i koje se stoga mogu opredeliti kao deo obuće. Pređice ovog tipa otkrivene su i u grobovima konja na lokalitetima Pećine, kao i na mađarskom lokalitetu Baláca.¹¹²

Što se tiče datovanja kopči ovog tipa (varijante 2 i 3) treba imati u vidu sledeće činjenice: primerak br.103 je nađen u grobu sa novcem Antonina Pija, kopča br. 89g nađena je u istom grobu sa kopčom tipa III kao i sa dva novca od kojih je jedan iskovan u vreme Hadrijana, dok se drugi, usled velikog oštećenja samo okvirno može datovati u period II veka. Nalaz br. 108 je nađen u grobu koji je otkriven iznad groba u kome je nađen novac Faustine I. Dalje treba ukazati na okove nađene sa kopčama br.89g, 103, 104a i 105 koji su karakteristični za period II veka. Na kraju, na osnovu upadljive sličnosti sa primercima tipa III, kao i svega gore navedenog, smatram da varijante 2 i 3 ovog tipa treba datovati u period ne raniji od druge četvrtine II, pa sve do kraja II veka. Primerak br. 1042 varijante 1 je znatno stariji i opredeljuje se u početak I veka, što ga čini najstarijom kataloškom jedinicom u ovom radu. Njegovu osobenost možemo sagledati i u činjenici da je nošen isključivo od strane žena.

Varijanta 1

1042

Naša kopča je pravougaonog oblika, a na jednoj od njenih strana nalaze se dve plastično modelovane stilizovane životinjske glave koje imaju i praktičnu primenu, jer su služije za zakopčavanje pojasa, pošto kopča nema trn klasičnog oblika. Zapravo se radi o alci kopče kojoj nedostaje okov. J. Garbsch je primerke ovog oblika opredelio u svoj tip G2a noričko-panonskih pojasnih garnitura datujući ga u početak I veka nove ere, navodeći pritom poznate primerke iz jugozapadne Panonije, Magdalensberga, kao i sa

¹¹² Palágyi 1995, 400-408, abb. 3, 5.

teritorija koje su nastanjivali slobodni Germani.¹¹³ Pored već pomenutog Mgdalensberga kopče ovog tipa nalažene su i na lokalitetima Mihovo, Bebra, Warmhof, Koezeck,¹¹⁴ a treba pomenuti i dva nalaza iz Novog Mesta u Sloveniji.¹¹⁵ J. Garbsch pominje da su kalupi delova noričko-panonskih pojasnih garnitura nalaženi na lokalitetu Magdalensburg.¹¹⁶

Ovde prezentovana kopče predstavlja unikat na našim prostorima iz više razloga. Na osnovu evidentne činjenice da se radi o kopčama čije je matično područje Norik i jugozapadni delovi Panonije, naš primerak stoga možemo posmatrati kao import iz pomenutih krajeva. Osobnost ovog primerka leži i u njegovoj starosti, jer se radi o najstarijem primerku među ovde prezentovanim nalazima koji je datovan u početak I veka. Na kraju, ovo je ujedno i jedina vrsta od primeraka obuhvaćenih ovim radom za koju se bez sumnje može tvrditi da je nošena isključivo od strane žena.

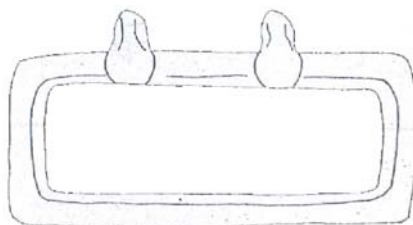

Slika 17. Kopča tipa V varijante 1 (br. 1042)

1042. Kopča pravougaonog oblika od legure bakra. Na jednoj od strana kopče nalaze se dve stilizovane životinjske glave.

Mesto nalaza; Gomolava.

Dimenzije: kopča: dužina 5,8 cm, širina 3,1 cm;

Datovanje: početak I veka nove ere.

Publikovano: Dautova-Ruševljan 1976, 176-177, tabla LXXVIII, 442.

Pojasna kopča je po navodima V. Dautove-Ruševljan nađena u latenskorimskom sloju koji je datovan u kraj stare i početak nove ere.

Varijanta 2

103-104

¹¹³ Garbsch 1965, 81, Abb. 43, a.

¹¹⁴ Garbsch 1965, 82.

¹¹⁵ Sagadin 1979, 302, 317, T1, 10-11.

¹¹⁶ Garbsch 1965, 79.

Ovu varijantu karakteriše specifično ukrašena alka čiji su uglovi ukrašeni polukružnim izbočinama. Gornja dva ugla (bliže osloncu trna) ukrašena su sa po tri izbočine koje svojim oblikom podsećaju na list deteline, dok dva donja ugla imalu samo po jednu. Kod oba primerka stranice kopče koje čine njenu alku su ulegle ka središtu. Za primerke ovog oblika nisam uspeo da nađem analogije.

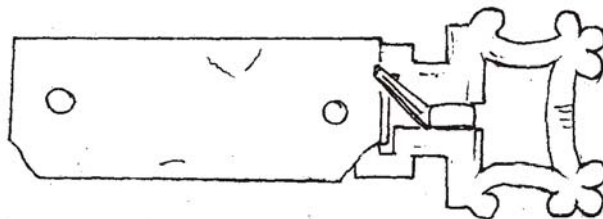

Slika 18. Kopča tipa V varijante 2 (br. 103)

103. Kopča i okov izrađeni od legure bakra. Alka kopče pravougaonog oblika ima na svim svojim uglovima ukrasna ispupčenja. Na gornjim uglovima se nalaze po tri ispupčenja, a na donjim po jedno. Stranice alke su ulegle ka središtu kopče. Okvir je pravougaonog oblika i kroz njega je provučena limenna pločica koja predstavlja produžetak okova, koja je zatim savijena i čiji je kraj nitnom spojena s telom okova. Drugom nitnom je pomenuti pravougaoni okov apliciran na kožni remen.

Mesto nalaza; *Viminacium*, Pećine, 1986. godina, C-11953.

Dimenzije: kopča: dužina 3,3 cm, širina 2,7 cm; Okov: dužina 4 cm, širina 1,9 cm

Datovanje: sredina II veka

Nepublikovano.

Pojasna garnitura je nađena u grobu sa inhumiranim i dislociranim ostacima dva pokojnika G-4917 i novcem Antonina Pija.

104a-b. Kopča i dva okova izrađeni od legure bakra. Kopča je istovetna primerku br. 103. Pravougaoni okovi su po dužini ukrašeni sa po tri urezane kanelure, dok su im uže strane ornamentisane sa po dve volute na čijem se spoju nalazi alka kroz koju je provučena nitna za apliciranje na remen.

Mesto nalaza; Guberevac; Mesto čuvanja: Narodni Muzej u Beogradu, inv.br. D 1023 i 3449/III

Dimenzije: kopča: dužina 2,8 cm, širina 2,4 cm;

Publikovano: Crnobrnja, Krunić 1997, 283, kat.br. 467.

Varijanta 3

89g, 105-108

Kopče ove varijante imaju alku pravougaonog oblika kod koga nisu prisutni ukrasi karakteristični za predhodne primerke. Sve kopče su pravolinijski modelovane, osim primerka br.107 čije su sve stranice (osim donje stranice okvira) ulegle ka središtu. Ovoj varijanti pripada i ranije opisani primerak br.89g nađen u grobu sa kopčom tipa III. Slična kopča bez elemenata za datovanje je nađena na lokalitetu Banasa u Maroku,¹¹⁷ dok se jedna čuva u muzeju u Maincu.¹¹⁸

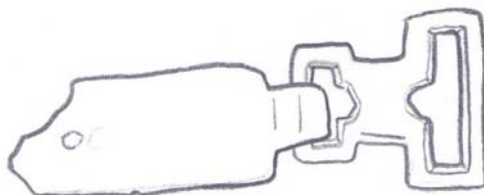

Slika 19. Kopča tipa V varijante 3 (br. 105)

105. Kopča i okov izrađeni od legure bakra. Alka i okvir kopče su pravougaonog oblika. Fragmentovani trn je napravljen od gvožđa. Kroz okvir je provučena limenna pločica koja predstavlja produžetak okova, koja je zatim savijena i čiji je kraj nitnom spojena s telom okova. Drugom nitnom je pomenuti pravougaoni okov apliciran na kožni remen.

Mesto nalaza; Kostolac; Mesto čuvanja: Narodni muzej Požarevac, inv.br 254.

Dimenzije: kopča: dužina 2,6 cm, širina 2,3 cm; Okov: dužina 3,5 cm, širina 1,6 cm

Nepublikovano.

¹¹⁷ Boube-Piccot 1980, 250, Kat. br. 414, Abb. 31.

¹¹⁸ Fernández 1999, 63, Fig. 1, 6.

106. Kopča od legure bakra. Alka i okvir kopče su pravougaonog oblika. Fragmentovani trn je napravljen od gvožđa.

Mesto nalaza; *Viminacium*, Čair; Mesto čuvanja: Narodni muzej Požarevac, inv.br 248.

Dimenzije: kopča: dužina 2,5 cm, širina 1,7 cm;

Nepublikovano.

107. Kopča od legure bakra. Stranice alke i okvira kopče su ulegle ka središtu. Trn je napravljen od gvožđa.

Mesto nalaza; *Viminacium*, Pećine, 1981. godina, C-2970.

Dimenzije: kopča: dužina 3,9 cm, širina 2,7 cm;

Nepublikovano.

Pojasna kopča je nađena u grobu sa inhumiranom pokojnicom G-880.

108. Kopča od legure bakra. Alka i okvir kopče su pravougaonog oblika.

Mesto nalaza; *Viminacium*, Pirivoj, 2006. godina, C-945.

Dimenzije: kopča: dužina 4 cm, širina 2,5 cm;

Datovanje: sredina i druga polovina II veka

Nepublikovano.

Pojasna kopča je nađena u grobu sa kremiranim pokojnikom G1-58 koji je otkriven iznad starijeg groba G-375 u kome je nađen novac Faustine I.

Tip VI – Kopče u obliku slova D

109-134

Varijante kopči u obliku slova D verovatno predstavljaju najrašireniji tip kako tokom trajanja rimskog carstva tako i u vremenima koja slede posle njegovog urušavanja. Takođe se može slobodno reći da je ovaj oblik zadržao u upotrebi zbog svoje funkcionalnosti do današnjih dana. Ništa manje nije raznovrsna upotreba ovih kopči tokom perioda rimskog carstva tako da identifikovanje njihove pripadnosti pojasnim garniturama nije uvek lak zadatak. Pomenuću ovde neke od mogućih načina

korišćenja kopči u obliku slova D. Osim za zakopčavanje pojasnih garnitura one se mogu koristiti i za fiksiranje delova vojne opreme. Tako kopče tipa Delos su korišćene za fiksiranje mača o pojas. Pored toga na oklopima tipa *lorica segmentata* su korišćene za njihovo zakopčavanje. U ovom slučaju imaju i dvodelni zglobni okov pravougaonog oblika. Takođe su prisutne na štitnicima za vrat kod pojedinih tipova rimskih šlemova.¹¹⁹ Utilitarna vrednost kopči ovog oblika može se videti i na obući, ali i na konjskoj opremi. Usled ovako široke primene nije lako odrediti koju su funkciju imali pojedinačni nalazi. Izuzetak čini nalaz br. 109 koji je nađen zajedno sa pojasnim okovima. U određivanju funkcionalne primene kopči može nam od velike pomoći biti i njena širina. Tako širina kopči za fiksiranje mača, oklopa, obuće i šlema u svim meni poznatim slučajevima iznosi između 17 i 24 mm, dok su one za fiksiranje konjske opreme znatno robusnije. Shodno tome kopče čija širina iznosi između 25 i 40 mm sa izvesnom dozom rezerve možemo opredeliti kao nalaze koji su bili deo pojasnih garnitura.

Kopče ovog tipa rasprostranjene su širom rimskog carstva.

Varijanta 1

109-121

Radi se o kopčama modelovanim u obliku slova D čija je alka na krajevima stanjena i perforirana u cilju provlačenja osovine koja je služila za montiranje trna, a kod primeraka br.109a i 116 na nju se oslanjao i okov. Osim pređice br.121 koja je napravljena od kosti svi ostali primeci su napravljeni od legure bakra. Za datovanje ove variante pomažu nam sledeći primerci: novac nađen u grobu sa garniturom br.109 je na žalost izgubljen, ali se zato okovi identični njenim frekventno nalaze sa kopčama u obliku pelte bez šarnira koji se datuju od druge četvrtine do kraja II veka, pređice br.110 i 111 nađene su u grobu bunaru zajedno sa novcem Vespazijana, primerak br.117 nađen je u grobu sa dva komada novca od koji je jedan datovan u vreme Nerona, a drugi okvirno u I-II vek, kao i sa oštećenim žiškom sa pečatom CASSI koja se javlja tokom perioda od vladavine Hadrijana pa zaključno sa vladavinom

¹¹⁹ Oba šlema iz Berkasova imaju na štitnicima za vrat po dve kopče ovog tipa.

Aleksandra Severa, koštana kopča br.121 nađena je u grobu deteta sa dva novčića od kojih je mlađi iskovan u vreme Hadrijana.

S. Hoss na osnovu nalaza sa lokaliteta Magdalensberg, Dangsteten i Haltern zaključuje da predice ovog oblika ulaze u upotrebu sredinom Avgustove vladavine, a da početkom vladavine Flavijevaca dolazi do opadanja njihovog korišćenja. Takođe navodi da su tokom druge polovine I veka nošene od strane pripadnika konjičkih vojnih jedinica.¹²⁰ Primerak ovog tipa potiče iz Emone, a nađen je u grobu sa novcem Domicijana,¹²¹ dok se slični nalazi raznih veličina frekventno otkrivaju u Pompeji.

Kao rezime datovanja kopči ove varijante možemo reći da se one u Srbiji mogu datovati u drugu polovinu I i prvu polovinu II veka, ali ne treba isključiti mogućnost da su ostale u upotrebi i tokom druge polovine II veka.

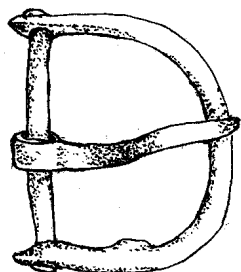

Slika 20. Kopča tipa VI varijante 1 (br. 113)

109a-d. Kopča, tri pojasna okova (od kojih je jedan fragmentovan) i pojasni jezičak izrađeni od legure bakra. Alka kopče u obliku slova D je na krajevima stanjena i perforirana u zbog provlačenja osovine koja je služila za montiranje trna i okova. Okovi su pravougaonog oblika sa profilisanin užim stranama (što nije slučaj sa primerkom koji je spojen sa kopčom). Okovi su nitnama bili aplicirani za remen. Gornji deo pojasnog jezička je napravljen od savijene metalne trake koja se nitnom aplicirala za kožni remen, dok je donji deo modelovan u obliku mača na čijem se gornjem kraju nalazi pravougaoni okvir.

Mesto nalaza; *Viminacium*, Više grobalja, 1985. godina, C-9271.

Dimenzije: kopča: dužina 2,3 cm, širina 3,1 cm; okovi: dužina 4-5,6 cm, širina 2,3-2,6 cm; pojasni jezičak: dužina 6,5 cm, širina: 1 cm.

Nepublikovano

¹²⁰ Hoss 2009, 320.

¹²¹ Petru 1972, T.XXIX, G-450, 22.

Pojasna garnitura su nađen u grobu kremiranog pokojnika G1-1360.

110. Kopča slična primerku br. 109a izrađena od legure bakra.

Mesto nalaza; *Viminacium*, Kod bresta, 1987. godina, C-399.

Dimenzije: kopča: dužina 2,5 cm, širina 3,1 cm;

Datovanje: kraj I - II vek

Publikovano: Golubović 2008, 60-65, T.36/23.

Pojasna garnitura su nađen u grobu bunaru kremiranog pokojnika G1-8 zajedno sa kopčom br.111, novcem Vespazijana, srebrnim prstenom koji se datuje u kraj I i II vek i 2 žiška sa volutama i uglastim kljunom koji M. Korać opredelio u svoju varijantu Ib (Loeschke I varijanta B, Iványi I varijanta 2) datujući ga od I do početka III veka.¹²² S. Golubović je grob datovala u II vek.¹²³

111. Kopča slična primerku 109a izrađena od legure bakra.

Mesto nalaza; *Viminacium*, Kod bresta, 1987. godina, C-393.

Dimenzije: kopča: dužina 2 cm, širina 2,8 cm;

Datovanje: kraj I - II vek

Publikovano: Golubović 2008, 60-65, T.36/23.

Pojasna garnitura su nađen u grobu bunaru kremiranog pokojnika G1-8 zajedno sa kopčom br.110, novcem Vespazijana, srebrnim prstenom koji se datuje u kraj I i II vek i 2 žiška sa volutama i uglastim kljunom koji M. Korać opredelio u svoju varijantu Ib (Loeschke I varijanta B, Iványi I varijanta 2) datujući ga od I do početka III veka.¹²⁴

112. Fragmentovana kopča slična primerku br. 109a izrađena od legure bakra. Nedostaje osovina kopče.

Mesto nalaza; *Viminacium*, Kod bresta, 1992. godina, C-999.

Dimenzije: kopča: dužina 2,6 cm, širina 3 cm;

Nepublikovano.

113. Kopča slična primerku br. 109a izrađena od legure bakra.

¹²² Korać 1995, 22.

¹²³ Golubović 2008, 65.

¹²⁴ Korać 1995, 22.

Mesto nalaza; *Viminacium*, Pećine, 1983. godina, C-7383.

Dimenzije: kopča: dužina 2,9 cm, širina 3,5 cm;

Nepublikovano.

114. Fragmentovana kopča slična primerku br. 109a izrađena od legure bakra. Kopči nedostaju trn i osovina.

Mesto nalaza; *Viminacium*, Pećine, 1981. godina, C-3469.

Dimenzije: kopča: dužina 3,5 cm, širina 3,8 cm;

Nepublikovano.

115. Kopča slična primerku br. 109a izrađena od legure bakra.

Mesto nalaza; *Viminacium*, Više grobalja, 1978. godina, C-120.

Dimenzije: kopča: dužina 2,1 cm, širina 3 cm;

Nepublikovano.

116. Fragmentovana kopča slična primerku br. 109a izrađena od legure bakra. Nedostaje trn. Očuvan je fragmentovani okov.

Mesto nalaza; *Viminacium*, Više grobalja, 1985. godina, C-9250.

Dimenzije: kopča: dužina 3 cm, širina 3,7 cm;

Nepublikovano.

Kopča je nađena u grobu inhumiranog pokojnika G-1593.

117. Fragmentovana kopča slična primerku br. 109a izrađena od legure bakra. Nedostaju trn i osovina.

Mesto nalaza; *Viminacium*, Više grobalja, 1984. godina, C-6062.

Datovanje: II vek

Dimenzije: kopča: dužina 2,2 cm, širina 2,7 cm;

Nepublikovano.

Kopča je nađena u grobu kremiranog pokojnika G1-803 zajedno sa dva komada novca od koji je jedan datovan u vreme Nerona, a drugi okvirno u I-II vek i oštećenim žiškom

koji ima pečat CASSI koja se prema M. Koraću javlj tokom perioda od vladavine Hadrijana pa zaključno sa vladavinom Aleksandra Severa.¹²⁵

118. Kopča slična primerku br. 109a izrađena od legure bakra.

Mesto čuvanja; Gradski muzej u Vršcu, inv. br. 4673.

Dimenzije: kopča: dužina 2 cm, širina 3 cm;

Nepublikovano.

119. Fragmentovana kopča slična primerku br. 109a izrađena od legure bakra. Nedostaju trn i osovina.

Mesto čuvanja; Gradski muzej u Vršcu, inv. br. 462.

Dimenzije: kopča: dužina 2,5 cm, širina 2,8 cm;

Nepublikovano.

120. Fragmentovana kopča slična primerku br. 109a izrađena od legure bakra. Nedostaje trn. Očuvan je fragmentovani okov.

Mesto nalaza; *Viminacium*, Pirivoj, 2003. godina, C-46.

Dimenzije: kopča: dužina 3 cm, širina 4 cm;

Publikovano: Redžić 2009, 243-248, fig.1, 10.

121. Kopča delimično slična primerku br. 109a izrađena od kosti (osovina od legure bakra).

Mesto nalaza; *Viminacium*, Više grobalja, 1984. godina, C-2440.

Datovanje: sredina II veka

Dimenzije: kopča: dužina 2 cm, širina 2,5 cm;

Publikovano: Zotović, Jordović 1990, 70-71, T.XLIII, 12; Petković 1995, 39, T.XXV,7.

Kopča je nađena u grobu inhumiranog pokojnika dečijeg uzrasta G-247 zajedno sa dva novca od koji je jedan perforiran i datovan u vreme Domicijana, dok je drugi iskovan u vreme Hadrijana između 134. i 138. godine.

¹²⁵ Korać 1995, 229.

Varijanta 2

122

Kopče ove varijante nemaju stanjene krajeve alki, već su nasuprot tome oni kupasto zadebljeni i spojeni osovinom kružnog preseka koja je izlivena u jednom komadu zajedno sa alkom. J. Oldenstein navodi sličan primerak sa lokaliteta Zugmantel koji je nađen zajedno sa konjskom opremom i koji se najranije datuje (zajedno sa još dva primerka istog oblika) u prvu polovinu III veka.¹²⁶ Jedan primerak potiče sa Britanskog lokaliteta Scole.¹²⁷ Treba pomenuti i rad K. Raddatz-a u kome pominje dve kopče ove vrste nađene u grobovima slobodnih Germana i koje datuje u period kasne antike.¹²⁸

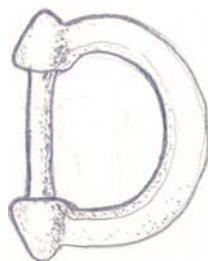

Slika 21. Kopča tipa VI varijante 2 (br. 122)

122. Kopča izrađena od legure bakra. Krajevi alke su kupasto zadebljeni i spojeni osovinom kružnog preseka koja je izlivena u jednom komadu zajedno sa alkom. Trn nedostaje.

Mesto nalaza; *Sirmijum*, Lokalitet 26, 1970. godina, C-1492; Mesto čuvanja: Muzej Srema.

Dimenzije: kopča: dužina 2,5 cm, širina 3,2 cm;

Nepublikovano.

Varijanta 3

123-134

¹²⁶ Oldenstein 1977, 217, Tafel 77, 1027-1029.

¹²⁷ Bishop 1991, 24, Fig. 5.3.b.1

¹²⁸ Raddatz 1956, 99-100, Abb. 3, 1-2.

Većina kopči ove varijante imaju stanjene krajeve alki kroz koje je provučena osovina na koju su montirani trn i pravougaoni okov od tankog lima koji je često ukrašen iskucavanjem preko matrice. Krajevi alki kopče mogu biti montirani na krajevima osovine, dok je u nekim slučajevima, kao što je to slučaj sa primercima br. 131, 132, 133, tačka njihovog oslonca pomerena bliže podužnoj osi predmeta. U tom slučaju okov koji je obmotan oko osovine je dodatno prosečen radi njihovog montiranja. U nekim slučajevima, kao kod primeraka br. 124, 125, 126, zasebna osovina ne postoji već je inprovizovana spajanjem krajeva alki na koje je potom montiran okov i trn. Primerci br. 130 i 131 su od srebra, dok su ostali načinjeni od legure bakra.

Analogije za ovu vrstu kopči nalazimo na lokalitetim Richborough, Somerford Keynes,¹²⁹ Duklja (u grobu broj 83 zajedno sa novcem Aurelijana)¹³⁰ i Intercisa gde ih M. R. Alföldi datuje u drugu polovinu III i početak IV veka.¹³¹ Kao što ćemo i videti ovo datovanje u potpunosti odgovara našim nalazima. Shodno tome, kopča br.124 je nađena u Sigidunumu u grobu G-32 zajedno sa novcem Dioklecijana, Maksimijana i Galerija, kao i sa najstarijom formom krstaste fibule koja se datuje u početak IV veka.¹³² Viminacijumska predica br.126 nađena je u grobu G-284 zajedno sa najmlađom varijantom T fibula sa šarnirom što je datuje u kraj III veka. Sa istog lokaliteta potiče i primerak br. 127 nađen u grobu datovanom novcem Aurelijana, kao i kopča br.128 koja potiče iz groba u kome je nađen novac Galijena. Primerak br. 129 je takođe nađen u grobu viminacijumske nekropole zajedno sa novcem, Aurelijana i Proba, kao i sa najmlađom varijantom T fibula koja se datuje u kraj III veka.¹³³ Slično se datuje i kopča br.132 koji je nađen u grobu sa novcem kovanim tokom poslednje četvrtine III veka. Treba pomenuti i fragmentovani primerak koji ovde nije predstavljen, a koji je pronađen na Viminacijumskoj nekropoli „Pećine“ (C-6793, 6797) u grobu G-2417 zajedno sa krstastom fibulom najstarije varijante koja se datuje u početak IV veka.

¹²⁹ Appels, Laycock 2007, 218, Fig. S110.1, 220-221, Fig. S110.6-9.

¹³⁰ Cermanović – Kuzmanović 1975, 232.

¹³¹ Alföldi 1957, 460, Abb.100.

¹³² Pop-Lazić 2002, 66, sl.20, 69-70, sl.22, 12.

¹³³ Redžić 2007, 63, T.XXXII,338.

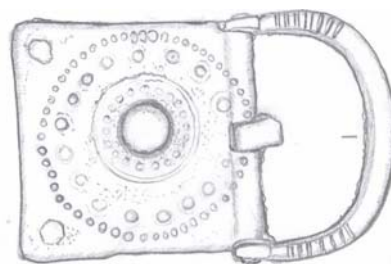

Slika 22. Kopča tipa VI varijante 3 (br. 127)

123. Kopča izrađena od legure bakra. Alka u obliku slova D sa stanjenim i perforiranim krajevima kroz koje je provučena osovina na koju je montiran pravougaoni okov. Trn nedostaje.

Mesto nalaza; *Viminacium*, Pećine, 1982. godina, C-5000.

Dimenzije: kopča: dužina 4 cm, širina 4,3 cm;

Nepublikovano.

Kopča je nađena u grobu inhumiranog pokojnika ženskog pola G-1745.

124. Kopča izrađena od legure bakra. Alka u obliku slova D. Zasebna osovine ne postoji već je inprovizovana spajanjem krajeva alki na koje je potom montiran pravougaoni okov i trn.

Mesto nalaza; *Singidunum*, Ul. Mjke Jevrosime.

Dimenzije: kopča: dužina 4,5 cm, širina 3,2 cm;

Datovanje: početak IV veka.

Publikovano: Pop-Lazić 2002, 69-70, sl.22, 12.

Kopča je nađena u grobu inhumiranog pokojnika G-32, zajedno sa novcem Dioklecijana, Maksimijana i Galerija, kao i sa najstarijom formom krstaste fibule koja se datuje u početak IV veka.

125. Kopča izrađena od legure bakra. Slična je primerku br. 124. Okov je u krašen iskucavanjem. Nedostaje trn.

Mesto čuvanja; Zavičajni muzej u Jagodini

Dimenzije: kopča: dužina 4 cm, širina 2,8 cm;

Publikovano: Petrović 2011, 13, sl.27.

126. Kopča izrađena od legure bakra. Slična je primerku br. 124. Okov je u krašen iskucavanjem.

Mesto nalaza; *Viminacium*, Pećine, 1979. godina, C-1191.

Dimenzije: kopča: dužina 5,6 cm, širina 3,4 cm;

Datovanje: kraj III veka.

Nepublikovano.

Kopča je nađena u grobu inhumiranog pokojnika G-284 zajedno sa najmlađom varijantom T fibula sa šarnirom što je datuje u kraj III veka.

127. Kopča izrađena od legure bakra. Slična je primerku br. 125. Okov je u krašen iskucavanjem. Nedostaje trn.

Mesto nalaza; *Viminacium*, Pirivoj, 2004. godina, C-638.

Dimenzije: kopča: dužina 5,2 cm, širina 3,4 cm;

Datovanje: kraj III veka.

Publikovano: Redžić 2009, 243-248, fig.1, 8.

Kopča je nađena u grobu kremiranog pokojnika G1-34 zajedno sa novcem Aurelijana.

128. Kopča izrađena od legure bakra. Slična je primerku br. 124. Okov je u krašen iskucavanjem. Nedostaje trn.

Mesto nalaza; *Viminacium*, Na rupi, 1988. godina, C-1.

Dimenzije: kopča: dužina 6 cm, širina 4 cm;

Datovanje: druga polovina III veka.

Publikovano: Redžić 2009, 243-248, fig.1, 9.

Kopča je nađena u grobu inhumiranog pokojnika G-1 zajedno sa novcem Galijena.

129. Kopča izrađena od legure bakra. Slična je primerku br. 123. Okov je u krašen iskucavanjem.

Mesto nalaza; *Viminacium*, Više grobalja, 1984. godina, C-4108.

Dimenzije: kopča: dužina 5,4 cm, širina 4,2 cm;

Datovanje: kraj III veka.

Nepublikovano.

Kopča je nađena u grobu inhumiranog pokojnika muškog pola G-582 zajedno sa novcem Aurelijana i Proba, kao i sa najmlađom varijantom T fibula koja se datuje u kraj III veka.

130. Kopča izrađena od srebra. Slična je primerku br. 124.

Mesto nalaza; *Viminacium*, Pećine, 1982. godina, C-5371.

Dimenzije: kopča: dužina 3,8 cm,

Nepublikovano.

Kopča je nađena u grobu inhumiranog pokojnika dečijeg uzrasta G-1900.

131. Kopča izrađena od srebra. Razlika se ogleda u mestima oslonca krajeva alke koja su pomerena bliže podužnoj osi kopče.

Mesto nalaza; *Viminacium*, Pećine, 1984. godina, C-11005.

Dimenzije: kopča: dužina 5 cm, širina 4,4 cm;

Nepublikovano.

Kopča je nađena u grobu inhumiranog pokojnika G-3811.

132. Kopča izrađena od legure bakra. Slična je primerku br. 131. Okov je ukrašen iskucavanjem preko matrice.

Mesto nalaza; *Viminacium*, Pećine, 1985. godina, C-11203.

Dimenzije: kopča: dužina 6,4 cm, širina 4,4 cm;

Datovanje: poslednja četvrtina III veka.

Nepublikovano.

Kopča je nađena u grobu inhumiranog pokojnika G-3982 zajedno sa novcem kovanim tokom poslednje četvrtine III veka.

133. Kopča izrađena od legure bakra. Slična je primerku br. 131. Okov je ukrašen iskucavanjem preko matrice.

Mesto nalaza; *Viminacium*, Pirivoj, 2004. godina, C-617.

Dimenzije: kopča: dužina 4,8 cm, širina 3,8 cm;

Publikovano: Redžić 2009, 243-248, fig.1, 11.

134. Kopča izrađena od legure bakra. Slična je primerku br. 126. Okov je ukrašen punktiranjem.

Mesto nalaza; Čačak; mesto čuvanja: Narodni muzej Čačak, inv.br. A II/182.

Dimenzije: kopča: dužina 5,3 cm, širina 3,9 cm;

Publikovano: Dmitrović, Radičević 2009, 32, kat.br. 33.

Nađena u grobu inhumiranog pokojnika G-31.

Tip VII – Pojasne garniture VTERE FELIX

135-148

Sredinom drugog veka nove ere u upotrebu ulaze garniture čiji su okovi, modelovani u obliku slova poruke VTERE FELIX (srećan bio).¹³⁴ Ovako modelovana slova poruke su nitnama aplicirana na kožni remen. Da pomenuta poruka nije izvođena samo na pojasnim garniturama, svedoče i nalazi iste na fibulama, olovnim ogledalima, prstenju, keramičkim posudama, kašikama itd. Nema sumnje da su ovakve poruke trebale korisnicima ovih predmeta da donesu sreću. VTERE FELIX nije jedina poruka koja je mogla da bude predstavljena na pojasu. S. Hoss je publikovala pojasnu garnituru čiji okov čine grčka slova koja obrazuju poruku MNHMΩN (zapamti).¹³⁵ Isti autor publikuje i dva slova A iz Linz-a i Richmond-a kao i slovo S iz Oberstim-a, koja očitno ne pripadaju garniturama tipa VTERE FELIX.¹³⁶

Prvi nalaz ove vrste koji je otkriven u Lionu 1950. godine i upravo iz ovog razloga u stručnoj literaturi ova vrsta pojasnih garniture je poznata još i kao tip Lion. Pored pojasne garniture koja se sastojala od okova, četvorouglaone kopče, dva pojasna jezička, falere i okova balteusa, u grobu je pronađen mač sa koricama, kolenasta fibula i 13 novčića od kojih je najmlađi iskovan 194. godine. Grob ovog vojnika je P. Wuilleumier doveo u vezu sa bitkom kod Liona 197. godine između Septimija Severa i Klodija Albina. Ovaj autor je istovremeno zaključio da se radi o formuli VTERE FELIX, ali je slovo V pogrešno protumačio kao ligaturu AE.¹³⁷ Nešto kasnije, G. Ulbert okrenuvši pomenutu ligaturu AE za 180 stepeni, tumači je kao ligaturu VT. Takođe, on

¹³⁴ Zbog specifične konstrukcije ovih pojasnih garnitura i međusobne povezanosti delova koji ih čine, u ovom poglavlju će biti obrađeni svi njihovi sastavni elementi.

¹³⁵ Hoss 2006, 237-246.

¹³⁶ Hoss 2006, Abb.2, 239.

¹³⁷ Wuilleumier 1950, 146-148.

utvrđuje da se *cingulum* koristio za apliciranje metalnih okova, a ne *balteus* kako se do tada verovalo.¹³⁸ Drugi značajan nalaz ovog tipa potiče iz bugarskog sela Ljuben. Srebrna pojasna garnitura je bila pohranjena u jednom od dva groba koji su otkriveni istraživanjem zidom ograđenog tumula. Deo grobnog inventara pored medicinskog pribora, činilo je i 9 novčića od kojih je najrecentniji iskovan u čast Diadumenijana što je D. Ovčarova navelo da nalaz datuje u period između 218. i 225. godine.¹³⁹ L. Petculescu publikujući pojedinačne delove VTERE FELIX garnitura sa prostora Dakije, a imajući u vidu i ranije publikovane nalaze, ovaj tip pojaseva datuje u period koji obuhvata poslednju četvrtinu drugog i prvu polovinu trećeg veka, pa možda i do napuštanja Dakije od strane Rimljana. Takođe ovaj autor primećuje koncentraciju nalaza ove vrste na prostoru dunavskog limesa.¹⁴⁰ Pojasnu garnituru nađenu u Varaždinskim Toplicama (*Aquae Iasae*) M. Galić i I. Radman-Livaja okvirno datuju od poslednje četvrtine drugog do sredine trećeg veka, a sam kontekst nalaza, sa prisutnom rezervom, tumače kao votivni dar termalnom kupalištu koje je ujedno imalo i karakter svetišta. U Sisku su pronađena još dva okova ovog tipa, kao i dva fragmenta dvodelnih pojasnih jezičaka koji su po obliku veoma slični primercima nađenim u Varaždinskim Toplicama.¹⁴¹ Istovetno nalazu iz Varaždinskih Toplica u poslednju četvrtinu II i prvu polovinu III veka datovana je i garnitura nađena u grobu br. 86. emonske nekropole.¹⁴² Pored ovih skoro u potpunosti očuvanih garnitura (osim lionske, svakoj od gore pomenutih garnitura nedostaje po neki deo), na više lokaliteta, uglavnom iz podunavskih provincija rimskog carstva, nađeni su pojedinačni okovi koji su prvobito bili deo pojasa ovog tipa. Retrospektivu ove vrste nalaza napravila je S. Hoss objavljujući gore pomenute garnitura iz Liona i Ljubena, kao i pojedinačne nalaze okova od kojih treba pomenuti: 4 iz Nemačke (od kojih su tri nađena u Eining-u), jedan iz Hrvatske, 19 iz Austrije (12 iz Karnuntuma), 17 iz Rumunije, jedan iz Slovenije, 7 iz Slovačke (svi iz muzeja u Komarnu), jedan iz Mađarske i jedan iz Sirije.¹⁴³

Na teritoriji Srbije do sada je otkriveno ukupno 38 delova VTERE FELIX pojasnih garnitura, od čega 28 na lokalitetu Viminacijuma, dok 8 okova koji nisu

¹³⁸ Ulbert 1974, 211-215.

¹³⁹ Ovčarov 1979, 33-46.

¹⁴⁰ Petculescu 1991, 393-394.

¹⁴¹ Radman-Livaja 2004, 95, kat. 286-289.

¹⁴² Mulh 2012, 340.

¹⁴³ Hoss 2006, Abb.3-4, 246-249.

predstavljani u ovom radu, potiče iz Novih Banovaca i čuvaju se u Arheološkom muzeju u Zagrebu.¹⁴⁴ Jedan okov ovog tipa nađen je u Singidunumu, a jedan se čuva u Zavičajnom muzeju Knjaževca.

Od ovog broja samo 13 primerka potiču iz sloja, dok je ostatak nađen unutar neke od 8 grobnih celina na nekropolama Viminacijuma.¹⁴⁵ Pomenuti delovi garnitura imaju određenih sličnosti, što se tiče ornamentike, sa okovima otkrivenim širom rimskog carstva. Okov u obliku slova V (br.135a, 136b,140, 146, 148) nalazi se nasuprot kopče. Pomenuto slovo sa leve strane ima vertikalnu profilisanu pločicu sa kojom je spojeno dvema horizontalnim prečkama. Ima više slučajeva gde postoji i treća prečka i to u središnjem delu.¹⁴⁶ Naš primerak br. 136b veoma je sličan okovu iz Karnuntuma,¹⁴⁷ dok za okov br. 140 nalazimo analogije na primerku iz Mađarske.¹⁴⁸ Nedostatak slova T u lionskoj garnituri, kao i ornament kojim se završava desni krak slova V,¹⁴⁹ doveo je do toga da ovaj okov bude determinisan kao ligatura VT. Slovo T je docnije nađeno u više navrata (kao deo garniture ili pojedinačno). M. Galić i I. Radman-Livaja smatraju da je u lionskoj garnituri slovo T prvobitno postojalo, ali da je potom izgubljeno, što ih navodi na zaključak da se ligature uopšte ne koriste na pojasnim garniturama tipa VTERE FELIX.¹⁵⁰ Ovo mišljenje demantuje nalaz ligature slova TE (br.135b) koji je nađen na Viminacijumu i koji prema mojim saznanjima nema analogija. Ovaj okov (čini celinu sa primercima br. 135a-h) jeste unikatan kako zbog svog oblika tako i zbog jedine do sada poznate očigledne upotrebe ligature. Okovi u obliku slova R (br.135c i 145) imaju uobičajen oblik, ako se izuzme zavijutak na kosom kraku primerka br. 135c. Ovaj detalj ima delimičnih analogija na okovu iz Siska¹⁵¹ (u ostalim elementima ova dva okova se bitno razlikuju). Sa teritorije Srbije potiču čak devet okova u obliku slova E¹⁵² (br.135d, 135f, 136c, 137b, 139c, 141, 142, 143 i 147a) (ako izuzmemo ligaturu TE), što je i razumljivo, sudeći prema tome da je u formuli VTERE FELIX tri puta zastupljeno. Od pomenutih primeraka treba izdvojiti okov br.

¹⁴⁴ Radman-Livaja 2008, 297-298, kat. br. 20-27.

¹⁴⁵ Redžić 2009a, 155-162, Plate 1.

¹⁴⁶ Hoss 2006, 241, Abb.3, 26, 37, 38, 43, 51, 52; 242, Abb.4, 72, 80.

¹⁴⁷ Hoss 2006, 241, Abb.3, 48.

¹⁴⁸ Bullinger 1972, 280, Abb.2f.

¹⁴⁹ Bishop, Coulston 2006, 160, fig.101.

¹⁵⁰ Galić, Radman-Livaja 2006, 170.

¹⁵¹ Radman-Livaja 2004, 95, kat. 287.

¹⁵² primerak br. 12b se zbog stepena oštećenja može samo uslovno tumačiti kao slovo E, jer postoji mogućnost da se radi i o slovu F.

136c koji u donjem delu ima alku za kačenje. Analogije za ovakav dodatak nalazimo kod primeraka iz logora Micia,¹⁵³ u muzeju Komarno,¹⁵⁴ primerka iz Brigecija,¹⁵⁵ kao i u garnituri iz Varaždinskih Toplica.¹⁵⁶ Fragmentovani primerak br. 139c je možda imao istovetni dodatak. Okovi u obliku slova F (br.135e,137a i 139a) imaju u donjoj zoni i treći nešto kraći krak sa zavijutkom na gore i imaju analogije samo u garnituri iz Varaždinskih Toplica.¹⁵⁷ Sve tri kopče nađene na Viminacijumu (br.136a, 138, 147c-d) su manje više oštećene. Primerak br. 136a evidentno pripada tipu kopči u obliku pelte, ali se ne može sa sigurnošću reći da li se radi o tipu sa šarnirom ili bez njega.¹⁵⁸ Sa leve strane kopče br. 138 modelovano je slovo X, koje je sa pomenutom kopčom spojeno krajevima svojih krakova, kao i jednom horizontalnom prečkom u središnjem delu koja nije obavezan detalj u ukrašavanju ovog dela pojasnih garnitura tipa VTERE FELIX. Njoj slične kopče nađene su na lokalitetima Eining i Karnuntum.¹⁵⁹ Primerak br. 147c pripada tipu prstenastih kopči koje su se zakopčavale pomoću dugmadi, što potvrđuje koštani nalaz br. 147d. Što se tiče završetka kožnog remena ovih pojasnih garnitura, opšte prihvaćeno mišljenje je, da je pri vrhu on bio podužno rasečen, čime su formirane dve pojedinačne trake. Vrhovi ovih traka ukrašeni su sa po jednim pojasnim jezičkom. Na lokalitetu Viminacijum u 3 groba zajedno sa prethodno pomenutim okovima, nađena su 4 dvodelna zglobna pojasna jezička (br.135g, 135h, 136d i 147b). U svim slučajevima radilo se o dva identična dela koji su međusobno spojeni šarnirom. Primerci br. 136 i 147b su ukrašeni trubljastim motivima i gotovo su istovetni sa primercima iz Varaždinskih Toplica¹⁶⁰ i Siska.¹⁶¹ Fragmentovane jezičke br. 135g i 135h karakterišu lepezasto prošireni krajevi kojima su slični primerci nađeni na nalazištima Dura Europos,¹⁶² Regensburg i Karnuntum.¹⁶³

Na osnovu groba iz Liona u kome je pojasna garnitura tipa VTERE FELIX nađena zajedno sa oružjem, ova vrsta nalaza je okarakterisana kao deo vojne opreme, tačnije kao vojnički pojas *cingulum*. Već pomenuti nalaz garniture u grobu lekara iz

¹⁵³ Petculescu 1991, 392, fig.74.1,2.

¹⁵⁴ Bullinger 1972, 281, fig.3a.

¹⁵⁵ Tóth 1981, 147; Abb.2.

¹⁵⁶ Galić, Radman-Livaja 2006, 166-169.

¹⁵⁷ Galić, Radman-Livaja 2006, 166-167, Ilustracije 1 i 2.

¹⁵⁸ Pošto nisam imao uvid u materijal.

¹⁵⁹ Hoss 2006, 241, Abb.3, 22, 42.

¹⁶⁰ Galić, Radman-Livaja 2006, 166-167, Ilustracije 1 i 2.

¹⁶¹ Radman-Livaja 2004, 95, kat. 288-289.

¹⁶² James 2004, 83-85, Fig.39, 135-138.

¹⁶³ Fischer 1988, 180, Abb.7, 2; 186, Abb.10, 14-15.

Ljubena, L. Petculescu smatra dokazom da se pokojnik bavio lekarskim pozivom u svojstvu vojnog lekara.¹⁶⁴ U vezi sa ovim mišljenjem, treba podsetiti na činjenicu da je u istom grobu nađen i vrh koplja,¹⁶⁵ što dodatno osnažuje ovu tezu. Potencijalnu sumnju, da se radi o pojasu korišćenim od strane vojnika, koja može nastati usled njegovog otkrića u Varaždinskim Toplicama (*Aquae Iasae*), otklanja otkriće više votivnih natpisa posvećenih od strane vojnika koji su bili u sastavu legija XIII *Gemina* i XIV *Gemina*. Iz gore navedenih razloga treba podržati mišljenje koje je izneo L. Petculescu, da su pojasne garniture VTERE FELIX bile nošene prvenstveno od strane vojnika iz podunavskih provincija carstva.¹⁶⁶ Shodno tome, nalaze koji su nađeni van ovih prostora, a to su, koliko mi je poznato iz dostupne literature, garnitura iz Liona i okov u obliku slova V iz Dura Europusa,¹⁶⁷ treba tumačiti kao veksilacije vojnih jedinica stacioniranih na prostoru dunavskog limesa.

Što se tiče datovanja VTERE FELIX pojasnih garnitura treba se potsetiti dva gore pomenuta nalaza koji potiču iz zatvorenih celina, a to su garnitura iz Liona koja je vremenski opredeljena u kraj II i početak III veka i nalaz iz Ljubena koji je datovan u kraj prve četvrtine III veka. Hronologija upotrebe ove vrste predmeta, koja je prihvaćena od većine istraživača, obuhvata period od sredine II do sredine III veka. Ovde se treba podsetiti već pomenutog mišljenja L. Petculescu-a koji ovu vrstu garnitura smešta u vremenski period od poslednje četvrtine II pa do sredine III, a možda i do 70-tih godina III veka.¹⁶⁸ U vezi nalaza ove vrste koji potiču sa Viminacijuma treba reći da svi osim br. 140, 141 i 145 potiču iz grobova. Odmah pada u oči činjenica da se radi isključivo o grobovima kremiranih pokojnika. Kremacija kao vid sahranjivanja na Viminacijumu je generalno napuštena sredinom III veka, što indirektno osporava mišljenje L. Petculescu-a da su ove garniture nošene i posle ovog perioda. Ovome u prilog ide i novac nađen u grobu zajedno sa delovima garniture (br.136a-d), koji se zbog oštećenja može okvirno datovati u vreme vladavine Marka Aurelija. Slično ovome datuju se i okovi br. 139a-c nađeni u grobu sa novcem kovanim 179. godine u čast

¹⁶⁴ Petculescu 1991, 393.

¹⁶⁵ Ovčarov 1979, 37-37.

¹⁶⁶ Petculescu 1991, 393.

¹⁶⁷ James 2004, 79, Fig.38, 78.

¹⁶⁸ Petculescu 1991, 393-394.

Komoda kao cezara.¹⁶⁹ Kopča br. 138 nađena je u grobu zajedno sa keramičkom posudom koja se datuje u II vek. Okov br. 142 nađen je u grobu zajedno sa dva novca koja se zbog oštećenja mogu datovati samo okvirno u II vek, a isto datovanje važi i za novac nađen sa delovima garniture 147a-d. Na osnovu datovanja viminacijumskog materijala, a imajući u vidu i ostale gore pomenute nalaze ove vrste, smatram da pojasne garniture VTERE FELIX treba vremenski opredeliti u period od sredine II do sredine III veka. Treba naglasiti da nalazi ove vrste koji se pouzdano mogu datovati u prvu polovinu III veka na teritoriji Srbije do sada nisu potvrđeni.

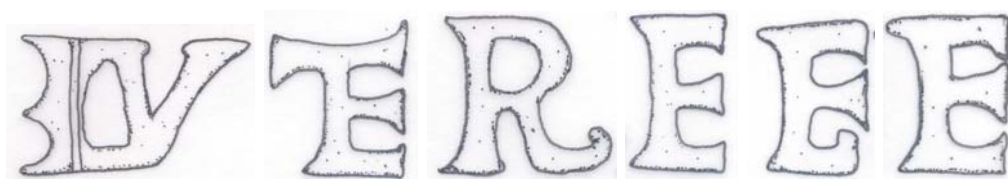

Slika 23. Garnitura tipa VII (br. 135a-f)

135a-h. Okovi pojasne garniture modelovani u obliku slova V, TE (ligatura), R, E, F, E, kao i dva fragmentovana pojasna jezička od srebra.

Mesto nalaza: *Viminacium*, Više grobalja; 1985. godina, C-10750, C-10751.

Dužina slova od 22-27 mm, dužina pojasnih jezičaka 52 odnosno 47 mm.

Neobjavljeno.

Nađeno u grobu kremiranog pokojnika G1-1570.

136a-d. Okovi pojasne garniture modelovani u obliku slova V, E (sa alkom), kao i fragmentovana kopča i fragmentovani pojasni jezičak od legure bakra.

Mesto nalaza: *Viminacium*, Više grobalja; 1985. godina, C-11167.

Dužina slova od 23 odnosno 36 mm; širina kopče 33 mm; dužina pojasnog jezička 33mm.

Datovanje: druga polovina II veka.

Neobjavljeno.

Nađeno u grobu kremiranog pokojnika G1-1622 zajedno sa novcem Marka Aurelija.

¹⁶⁹ Radi se o oštećenom grobu broj G1-695 koji je otkriven u sondi 101 lokaliteta „Više grobalja“. U istom delu pomenute sonde nađen je takođe oštećeni grob G1-716 sa fragmentovanom predicom br. 15. Usled blizine i obostrane oštećenosti grobova kao i zbog pripadnosti nađenih nalaza istom tipu ne tako čestih pojasnih garnitura, smatram da se u ovom slučaju radi o jednom grobu oštećenom mlađim ukopima koji je pogrešno protumačen kao dva zasebna groba, a da su nalazi br. 138 i 139a-c u stvari delovi jedne garniture.

137a-b. Okovi pojasne garniture modelovani u obliku slova F i E (fragmentovano) od legure bakra.

Mesto nalaza: *Viminacium*, Pećine; 1981. godina, C-3612; C-3786.

Dužina slova od 26 odnosno 30 mm;

Neobjavljeno.

Nađeno u grobu kremiranog pokojnika G1-291.

138. Fragmentovana kopča sa okovom modelovanim u obliku slova X od legure bakra.

Mesto nalaza: *Viminacium*, Više grobalja; 1984. godina, C-5607.

Širina kopče 25 mm.

Neobjavljeno.

Datovanje: druga polovina II veka.

Nađeno u oštećenom grobu kremiranog pokojnika G1-716 zajedno sa keramičkom posudom koja se datuje u II vek.

139a-c. Okovi pojasne garniture modelovani u obliku slova F, T i E (sa fragmentovanim alkom) od legure bakra.

Mesto nalaza: *Viminacium*, Više grobalja; 1984. godina, C-5505.

Dužina slova od 27 do 29 mm;

Datovanje: druga polovina II veka.

Neobjavljeno.

Nađeno u oštećenom grobu kremiranog pokojnika G1-695 zajedno sa novcem Komoda kao cezara kovanim 179. godine

140. Okov pojasne garniture modelovan u obliku slova V od legure bakra.

Mesto nalaza: *Viminacium*, Pećine; 1978. godina, C-476;

Dužina 26 mm;

Neobjavljeno.

141. Okov pojasne garniture modelovan u obliku slova E od legure bakra.

Mesto nalaza: *Viminacium*, Pećine; 1979. godina, C-1166;

Dužina 30 mm;

Neobjavljeno.

142. Okov pojasne garniture modelovan u obliku slova E od legure bakra.

Mesto nalaza: *Viminacium*, Pećine; 1978. godina, C-7366;

Dužina 30 mm;

Datovanje: druga polovina II veka.

Neobjavljeno.

Nađeno u oštećenom grobu kremiranog pokojnika G1-622 zajedno sa dva novca koja se zbog znatnih oštećenja mogu datovati samo okvirno u II vek.

143. Okov pojasne garniture modelovan u obliku slova E od legure bakra.

Mesto nalaza: *Viminacium*, Kod koraba; 2005. godina, C-197;

Dužina 30 mm;

Neobjavljeno.

Nađeno u grobu kremiranog pokojnika G1-64.

144. Okov pojasne garniture modelovan u obliku slova L od legure bakra.

Mesto nalaza: *Viminacium*, Pećine; 1983. godina, C-9844;

Dužina 27 mm;

Neobjavljeno.

Nađeno u grobu kremiranog pokojnika G1-900.

145. Okov pojasne garniture modelovan u obliku slova R od legure bakra.

Mesto nalaza: *Viminacium*, Amfiteatar; 2008. godina, C-1131;

Dužina 31 mm;

Neobjavljeno.

146. Fragmentovani okov pojasne garniture modelovan u obliku slova V od legure bakra.

Mesto nalaza: *Sigidunum*, Ulica Rajićeva, C-861;

Dužina 27 mm;

Neobjavljeno.

147a-d. Fragmentovani okov pojasne garniture modelovan u obliku slova E, pojasni jezičak, deformisana prstenasta kopča od legure bakra. Fragmentovano koštano dugme.

Mesto nalaza: *Viminacium*, Pećine; 1982. godina, C-5607.

Dužina okova 26 mm; dužina pojasnog jezička 70 mm, prečnik prstenaste kopče 50 mm, dužina dugmeta 20 mm..

Neobjavljeno.

Nađeno u grobu kremiranog pokojnika G1-459 zajedno sa novcem koji se okvirno datuje u II vek.

148. Fragmentovani okov pojasne garniture modelovan u obliku slova V od legure bakra.

Mesto čuvanja: Zavičajni muzej Knjaževac, inv. br. 207;

Dužina 28 mm;

Neobjavljeno.

Tip VIII – Dvodelna kopča slična Herkulovom čvoru

149a-b

Radi se o masivnoj kopči izrađenoj od legure bakra koja je potom posrebrana. Poređenje sa Herkulovim čvorom proizilazi iz njenog oblika kada je ista sklopljena. Ovo poređenje je samo uslovno, jer samo jedna alka obuhvata krajeve druge, što je i razumljivo, jer bi slučaju obostranog obuhvatanja alki to bila trajna veza koju ne bi bilo moguće prekinuti bez oštećivanja pojasa. Oba dela kopče su skoro identična, a jedina razlika se ogleda u postojanju ažuriranog ornamenta umetnutog u alku jednog od njih (br.149a). Na krajevima oba dela nalaze se oštećeni šarniri čija funkcija nije jasna. Šarniri se oslanjaju na poprečne grede (dužine 10,2 cm) koje se šire od središta ka krajevima te svojim oblikom podsećaju na propelere. Krajevi ovih greda, u čijem se središtu nalaze dugmetasta zadebljanja, polukružno se završavaju. Bokovi ovih polukružnih završetaka ukrašeni su sa po jednom kratkom volutom. Na naličju

poprečnih greda nalaze se po tri nitne raskucanih glava čija visina od 2-4 mm jasno ukazuje da su služile za apliciranje na kožnu podlogu. Druga strana poprečnih greda je poslužila za oslonac alki pomoću kojih se vršilo zakopčavanje kopče što se može videti na slici 23. Pomenuti ažurirani ukras se sastoji od dva naspramno okrenuta ornamenta u obliku pelte između kojih se nalazi romboidna pločica. Sa obe strane pelti nalazi se po jedan ukras u obliku slova S. Ako prihvatimo pretpostavku da su nitne služile za apliciranje na kožni remen, onda ulogu šarnira možda treba tumačiti kao nosač metalnog ukrasa montiranog sa prednje strane kaiša.

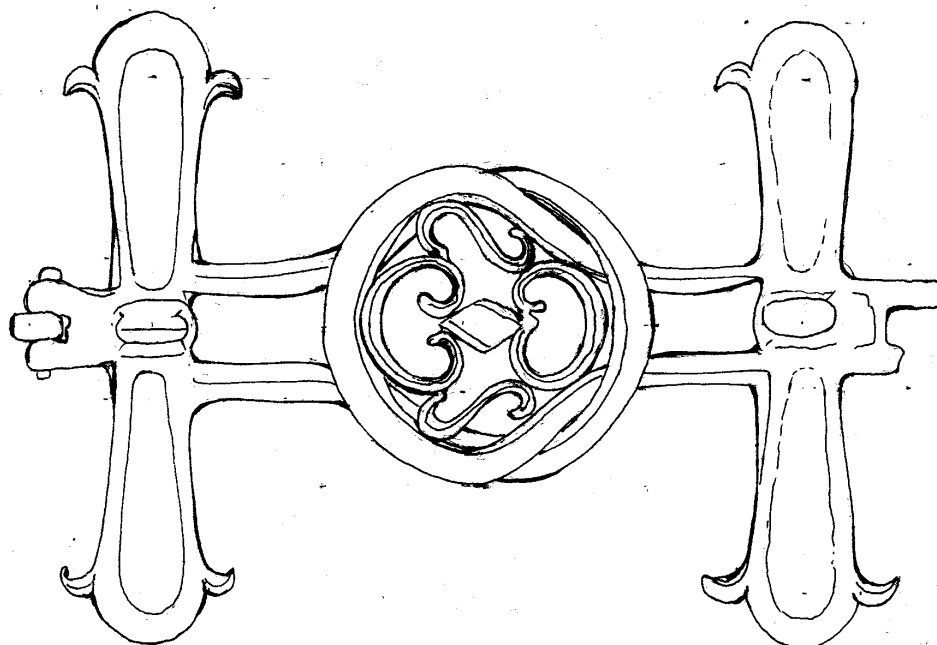

Slika 23. Kopča tipa VIII (br. 149a-b)

Kako u meni dostupnoj literaturi nisam uspeo da nađem analogije za za gore opisani predmet, ne mogu u potpunosti odbaciti sumnju da se uopšte radi o kopči. U prilog mišljenju da se radi o pojasnoj garnituri, ide činjenica da se radi o grobnom prilogu inhumiranog pokojnika muškog pola G-3388 (viminacijumska nekropola „Pećine“) koji je otkriven između njegovih nogu. Nalaz novca Filipa I u ovom grobu datuje ovaj predmet u period posle sredine III veka.

149a-b. Posrebrana dvodelna garnitura od legure bakra. Detaljan opis je dat u tekstu iznad.

Mesto nalaza: *Viminacium*, Pećine; 1983. godina, C-10000.

Dužina 103 mm; širina 100 mm.

Datovanje: posle sredine III veka.

Neobjavljeno.

Garnitura je nađena u grobu inhumiranog pokojnika muškog pola G-3388 (između kolena) zajedno sa novcem Filipa I.

Tip IX – Prstenaste kopče sa dugmadima

147, 150-169, 523, 595

Kopče ovog tipa su kružnog oblika i često mogu biti profilisane ili ukrašene fasetiranjem. Nalaze se najčešće zajedno sa jednim ili dva dugmeta sa kalotastom glavom i ravnom stopom. Na osnovu predstava na nadgrobnim spomenicima izvršena je rekonstrukcija pojasnih garnitura ovog tipa kod kojih se prorezani krajevi remena provlače kroz kopču, te se potom kače za dugmad kao na slici 24. Na osnovu ne malog broja kopči koje su nađene samo sa jednim dugmetom treba pretpostaviti da je kod ovih primeraka možda jedna strana remena ušivanjem bila trajno spojena sa kopčom.

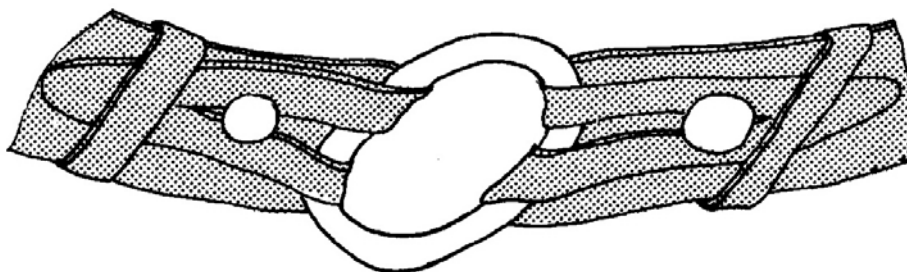

Slika 24. Način fiksiranja kopči tipa IX (Oldenstein 1977, 168, Abb.2)

Primerci nađeni na prostoru Srbije su uglavnom izrađeni od legure bakra, ali treba pomenuti i kopču br.150a koja je izrađena od slonovače, koja ima paralele u Dura Europosu,¹⁷⁰ kao i primerak br.164 koji je izrađen od srebra. Na istom okalitetu nađeno je i nekoliko kopči ove forme koje su izrađene od legure bakra za koje S. James smatra da su delovi konjske opreme.¹⁷¹ Treba pomenuti i koštani primerak sa lokaliteta

¹⁷⁰ James 2004,76-77, Fig. 37, 47.

¹⁷¹ James 2004,76-77, Fig. 37, 43-46.

Saalburg,¹⁷² kao i primerke iz Intercise¹⁷³ i Aquincum-a¹⁷⁴ Kopča iz Apuluma je nađena u grobu br. 19 zajedno dugmadima, okovom sličnim našim primercima br. 516 i 517, dva fragmentovana pojasna jezička tipa XXIX, T fibulom i novcem Faustine II.¹⁷⁵ Na osnovu nalaza T fibule pomenuti grob je opredeljen u III vek, ali je zahvaljujući ostalim nalazima jasno da njegovo datovanje treba ograničiti na prvu polovinu i eventualno početak druge polovine III veka. Još jednu pojasnu garnituru ovog tipa iz Apuluma autorka D. Ciugudean je datovala u period od početka III veka pa do kraja njegove treće četvrtine.¹⁷⁶

Odmah pada u oči činjenica da su nalazi ovih kopči raspoređeni duž limesa rimskog carstva što posredno ukazuje da su njihovi glavni konzumenti bili vojnici. Direktni dokaz da je ova tvrdnja tačna predstavljaju predstave na nadgrobni spomenicima prezentovane na slici 25. Prezentovanim nadgrobni spomenicima treba dodati i dve skulpture vojnika iz Apuluma.¹⁷⁷ Da svako pravilo ima i svoje izuzetke podseća nas slučaj garniture br. 157 nađene u dvojnog grobu pokojnika dečijeg uzrasta, kao i primerak br. 155 nađen u grobu žene.

Što se tiče datovanja garnitura ovog tipa u grobovima viminacijmskih nekropola šest kopči ovog oblika je nađeno zajedno sa novcem: primerak br.167 nađen je sa novcem kovanim u vreme zajedničke vladavine Marka Aurelija i Lucija Vera, kopča sa koštanim dugmetom nađena je u grobu sa okovom VTERE FELIX br.147a-d kao i sa novcem koji se okvirno datuje u II vek, garnitura br.162 nađena je zajedno sa dva novca od kojih je jedan kovan u vreme vladavine cara Kaligule, a drugi u vreme Komoda kao cezara (172-180), u dvojnog grobu pokojnika dečijeg uzrasta nađena su dve garniture br. 157 sa novcem Gete, primerak br.160 nađen je u grobu sa novcem Gordijana III, a kopča br.154 sa novcem Galijena.

¹⁷² Oldenstein 1977, 218, tafel 79, 1052.

¹⁷³ Oldenstein 1977, 168, fusnota 555.

¹⁷⁴ Topál 1993, 12, plate 9, Grave 12, 7,8

¹⁷⁵ Ciugudean, Ciugudean 2000, 205-209, fig. 2.

¹⁷⁶ Ciugudean 2010, 454.

¹⁷⁷ Ciugudean, Ciugudean 2000, 214-215, fig. 4-5.

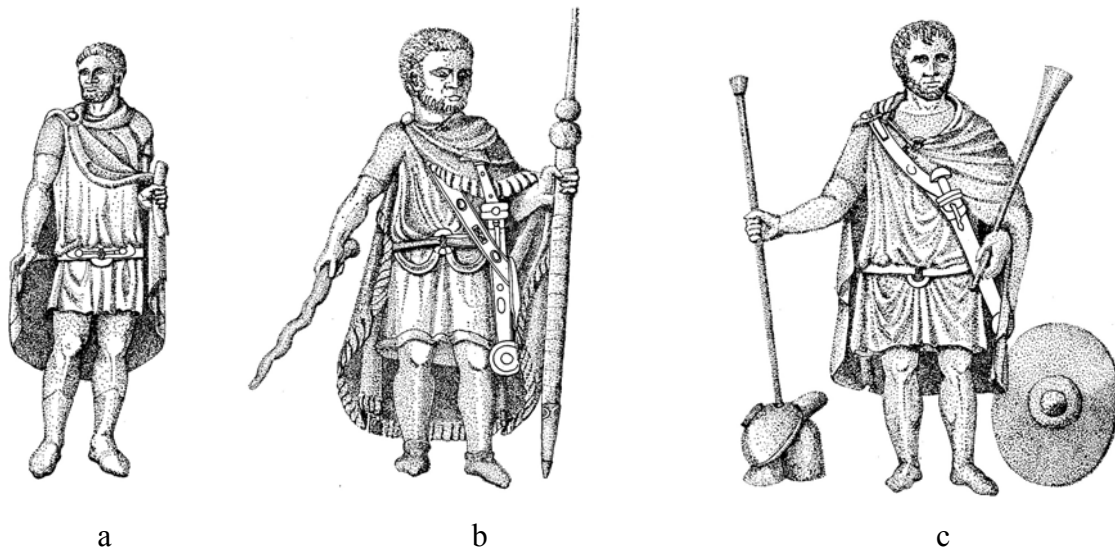

Slika 25. Nadgrobni spomenici sa predstavama vojnika: a) Tertiolus, b) Aurelius Lucianus, c) Aurelius Suro ((Oldenstein 1977, 232, Abb.13, 1a, 2; 233, Abb.14, 2)

Varijanta 1

147, 150-168, 523, 595

Ovoj varijanti pripadaju već opisani primerci koji se nalaze zajedno sa dugmdima kalotaste glave i pločaste stope koje kako smo videli možemo datovati u period od poslednje trećine II pa do kraja druge trećine III veka, kao i već pomenuta kopča sa koštanim dugmetom nađena je u grobu sa okovom VTERE FELIX br.147a-d

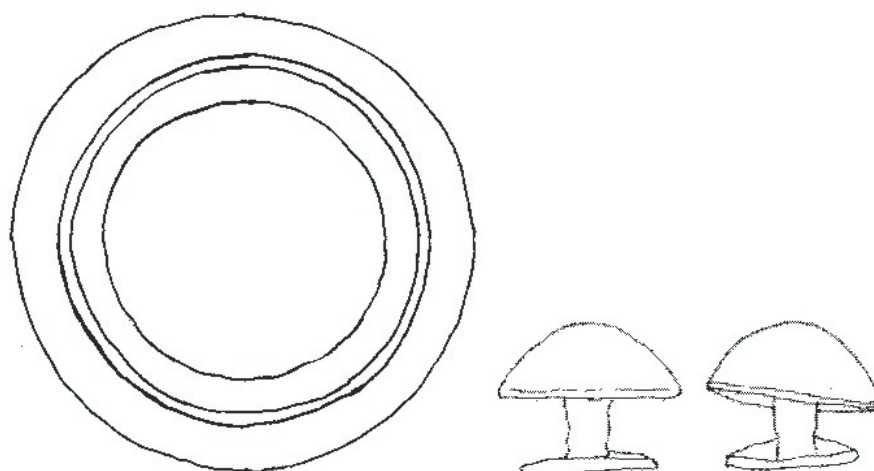

Slika 26. Kopča tipa IX varijante 1 sa dugmadima (br. 155a-c)

150a-d. Fragmentovani kopča i dugme sa kalotastom glavom i pločastom stopom od slonovače. Jedan kružni okov sa alkom i jedan pravougaoni od legure bakra.

Mesto nalaza: *Viminacium*, Pirivoj, 1997. godina, C-32-33;

Dimenzije: prečnik kopče: 9 cm; prečnik dugmeta: 2,2 cm; prečnik kružnog okova: 4 cm, prečnik alke: 2,4 cm; pravougaoni okov: dužina 3,8 cm, širina 3,2 cm.

Neobjavljeno.

Nađeno u grobu kremiranog pokojnika G1-3 zajedno sa izgubljenim novcem C-31.

151. Kopča od legure bakra. Telo kopče je profilisano.

Mesto nalaza: Buđanovci; mesto čuvanja: Zavičajni muzej Ruma.

Dimenzije: prečnik kopče: 4,8 cm;

Neobjavljeno.

152. Fragmentovana kopča od legure bakra. Telo kopče je profilisano.

Mesto čuvanja: Zavičajni muzej Jagodina.

Dimenzije: prečnik kopče: 4,8 cm;

Neobjavljeno.

153. Kopča od legure bakra.

Mesto nalaza: *Viminacium*, Pirivoj, 2003. godina, C-236;

Dimenzije: prečnik kopče: 7 cm;

Neobjavljeno.

Nađeno u grobu inhumiranog pokojnika G-87.

154a-b Kopča i dugme sa kalotastom glavom i pločastom stopom od legure bakra.

Mesto nalaza: *Viminacium*, Više grobalja, 2009. godina, C-12324;

Dimenzije: prečnik kopče: 5,2 cm; dugme: prečnik: 2 cm, visina 1,6 cm.

Datovanje: početak druge polovine III veka.

Neobjavljeno.

Nađeno u grobu kremiranog pokojnika G1-1781 zajedno novcem Galijena.

155a-c Kopča i dva dugmeta sa kalotastom glavom i pločastom stopom od legure bakra. Telo kopče je profilisano.

Mesto nalaza: *Viminacium*, Više grobalja, 1985. godina, C-11045/6;

Dimenzije: prečnik kopče: 5,9 cm; dugmad: prečnik: 2,4 cm, visina 1,9 cm.

Neobjavljeno.

Nađeno u grobu inhumiranog pokojnika ženskog pola čija je polna determinacija pod znakom pitanja G-1973 na karlici.

156a-c. Kopča i dva dugmeta sa kalotastom glavom i pločastom stopom od legure bakra. Kopča je ukrašena fasetiranjem.

Mesto nalaza: *Viminacium*, Pećine, 1980. godina, C-2076, 2099, 2100;

Dimenzije: prečnik kopče: 4,3 cm; dugmad: prečnik: 1,5-1,9 cm, visina 1,7 cm.

Neobjavljeno.

Nađeno u grobu kremiranog pokojnika G1-145.

157a-f Dve kopče, dva dugmeta sa kalotastom glavom (jedno dugme ima glavu modelovanu u obliku rozete) i pločastom stopom i dva okova od kojih je jedan profilisan, a drugi u obliku školjke od legure bakra.

Mesto nalaza: *Viminacium*, Pećine, 1982. godina, C-6884, 6886, 6887;

Dimenzije: prečnik kopči: 6,4 i 3,2 cm; dugmad: prečnik: 2,3 i 2 cm, visina 1,4 cm; okov u obliku propelera: dužina 3,2 cm, širina 1,4 cm; okov u obliku školjke: dužina 2,7 cm, širina 3,4 cm. Veća kopča je ukrašena fasetiranjem.

Datovanje: početak III veka.

Neobjavljeno.

Nađeno u dvojnog grobu inhumiranih pokojnika dečijeg uzrasta G-2445 (na karlici skeleta A) zajedno sa novcem Gete.

158a-e. Kopča, dva dugmeta sa kalotastom glavom (jedno dugme ima glavu modelovanu u obliku rozete) i pločastom stopom i dva okova od kojih je jedan u obliku štita, a drugi je fragmentovan od legure bakra. Telo kopče je profilisano.

Mesto nalaza: *Viminacium*, Pećine, 1985. godina, C-11447;

Dimenzije: prečnik kopče: 5,3 cm; dugmad: prečnik: 2,4 i 2,6 cm, visina 1,5 i 1,8 cm; okov u obliku štita: dužina 3,2 cm, širina 2 cm; fragmentovani okov: dužina 2,7 cm, širina 1,3 cm.

Neobjavljeno.

Nađeno u grobu inhumiranog pokojnika G-4361 kod potkolenica. Pored opisanih predmeta u grobu je nađen i lanac sa dve alke i još 7 dugmadi sa pločastom glavom i stopom koji verovatno ne pripadaju garnituri već su bila aplicirana na odeću pokojnika.

159a-b. Kopča i dugme sa kalotastom glavom i pločastom stopom od legure bakra. Telo kopče je profilisano.

Mesto nalaza: *Viminacium*, Pećine, 1980. godina, C-11940/1;

Dimenzije: prečnik kopče: 7 cm; dugmad: prečnik: 2,9 cm, visina 2,4 cm.

Neobjavljeno.

Nađeno zajedno u sloju.

160a-b. Kopča i dugme sa kalotastom glavom u obliku rozete i pločastom stopom od legure bakra. Telo kopče je fasetirano.

Mesto nalaza: *Viminacium*, Pećine, 1987. godina, C-12676/7;

Dimenzije: prečnik kopče: 5 cm; dugme: prečnik: 2,4 cm, visina 2,5 cm.

Datovanje: sredina III veka.

Neobjavljeno.

Nađeno u grobu inhumirnog pokojnika muškog pola G-5346 zajedno sa novcem Gordijana III.

161a-b. Kopča i dugme sa kalotastom glavom i pločastom stopom od legure bakra.

Mesto nalaza: *Viminacium*, Pećine, 1982. godina, C-4837/8;

Dimenzije: prečnik kopče: 3,4 cm; dugme: prečnik: 2,2 cm, visina 1,7 cm.

Neobjavljeno.

Nađeno u grobu inhumirnog pokojnika muškog pola G-1636.

162a-c. Kopča, dugme sa kalotastom glavom (sa urezanim koncentričnim krugovima) i pločastom stopom i okovom ukrašenim u tehnici ažuriranja (ornamenti su u obliku

pelti) sa nitnom za apliciranje u središnjem delu. Možda se u ovom slučaju radi i o faleri, jer je identičan predmet sa alkom na poledini nađen u Ušću kod Obrenovca.¹⁷⁸

Mesto nalaza: *Viminacium*, Više grobalja, 1984. godina, C-2857, 2859, 2877;

Dimenzije: prečnik kopče: 5,1 cm; dugme: prečnik: 2,4 cm, visina 1,7 cm; okov: prečnik 3,3 cm.

Datovanje:kraj II veka.

Publikovano: Korać, Golubović 2009, 77.

Nađeno u grobu kremiranog pokojnika G1-337 zajedno sa dva novca od kojih je jedan kovan u vreme vladavine cara Kaligule, a drugi u vreme Komoda kao cezara i datuje se od 172. do 180. godine.

163a-b. Kopča, dugme sa kalotastom glavom i pločastom stopom od legure bakra.

Mesto nalaza: *Viminacium*, Više grobalja, 1984. godina, C-5096, 5097;

Dimenzije: prečnik kopče: 3,3 cm; dugme: prečnik: 1,2 cm, visina 1,2 cm; Neobjavljeno.

Nađeno u grobu inhumiranog pokojnika muškog pola G-769 ispod karlice.

164a-e. Kopča od srebra, dva dugmeta sa kalotastom glavom i pločastom stopom od legure bakra, i dva okova ukrašenih ažuriranjem od kojih je jedan fragmentovan u obliku pravougaonika, a drugi je kružnog oblika sa naspramno postavljenim pravougaonim okvirima od legure bakra ukrašen srebrnom žicom po ivici, dok je srebrna traka aplicirana u sredini.

Mesto nalaza: *Viminacium*, Više grobalja, 1984. godina, C-4981-4983;

Dimenzije: prečnik kopče: 4,8 cm; dugmad: prečnik: 2,3 i 2,5 cm, visina 1,5 i 2,1 cm; pravougaoni okov : dužina 5,3 cm, širina 4 cm; kružni okov: dužina 8 cm, širina 6,2 cm. Neobjavljeno.

Nađeno u grobu kremiranog pokojnika G1-631.

165a-bKopča, dugme sa kalotastom glavom i pločastom stopom od legure bakra.

Mesto nalaza: *Viminacium*, Više grobalja, 1984. godina, C-4352/3;

Dimenzije: prečnik kopče: 6 cm; dugme: prečnik: 2,2 cm, visina 2 cm;

¹⁷⁸ Vujović 2003, 220, T.1, 4.

Neobjavljeno.

Nađeno u grobu inhumiranog pokojnika G-644.

166a-g Kopča, 29 komada dugmadi: 10 sa kalotastom glavom (jedno dugme je koštano), jedno dugme sa bobičastom glavom i 18 dugmadi sa pločastom glavom. Sva dugmad sa pločastom stopom. Prikazana samo tri dugmeta. Dva kružna okova sa nitnom u sredini, kao i jedan profilisani okov. Svi predmeti osim pomenutog koštanog dugmeta su od legure bakra.

Mesto nalaza: *Viminacium*, Više grobalja, 1984. godina, C-5898-5901;

Dimenzije: prečnik kopče: 5,5 cm; dugmad: prečnik: 1,4 - 2 cm, visina 1,2 i 2 cm; kružni okovi: prečnik 2,5 i 3,2 cm; profilisani okov: dužina 3,4 cm, širina 1,4 cm.

Neobjavljeno.

Nađeno u grobu inhumiranih pokojnika G-953 duž nogu. Većina pomenutih dugmadi verovatno ne pripadaju garnituri već su bila aplicirana na odeći pokojnika.

167a-d Fragmentovana kopča, dva dugmeta sa kalotastom glavom i pločastom stopom i pravougaoni okov od legure bakra.

Mesto nalaza: *Viminacium*, Više grobalja, 1985. godina, C-9202;

Dimenzije: prečnik kopče oko 4,5 cm; dugmad: prečnik: 2 cm, visina 1,8 cm; pravougoni okov: dužina 4 cm, širina 3 cm;

Datovanje: treća trećina II veka.

Neobjavljeno.

Nađeno u grobu kremiranog pokojnika G1-1355 zajedno sa novcem kovanim u vreme zajedničke vladavine Marka Aurelija i Lucija Vera.

168a-f. Kopča, 13 komada dugmadi: 3 sa kalotastom glavom, jedno dugme sa bobičastom glavom i 9 dugmadi sa pločastom glavom. Sva dugmad sa pločastom stopom. Prikazana samo tri dugmeta. Kružni okov sa dve nitne, kao i jedan pelta okov. Svi predmeti su od legure bakra.

Mesto nalaza: *Viminacium*, Više grobalja, 1985. godina, C-10139-10140;

Dimenzije: prečnik kopče: 4,8 cm; dugmad: prečnik: 1,8 – 2,4 cm, visina 0,7 - 2 cm; kružni okov: prečnik 3,7 cm; pelta okov: dužina 2 cm, širina 2,5 cm.

Neobjavljeno.

Nađeno u grobu razrušenog kremiranog pokojnika G1-1503. Većina pomenutih dugmadi verovatno ne pripadaju garnituri već su bila aplicirana na odeći pokojnika. Kopča je nađena neposredno pored groba i verovatno mu pripada.

Varijanta 2

169a

Kopča ove varijante nema odvojenu dugmad kao što je to slučaj sa predhodnim primercima već su ona plastično modelovana na samom prstenu kopče. Analogije za ovakav oblik prstenastih kopči nalazimo u Dura Europosu, a autor S. James navodi i slične primerke sa lokaliteta Tehran, Luristan i Caerleon.¹⁷⁹ Naš primerak br.169 nađen je u grobu zajedno sa omega fibulom,¹⁸⁰ kojoj su slični primerci nađeni u Viminacijumu koji su datovani u sredinu III veka novcem Hostilijana i Trajana Decija.¹⁸¹

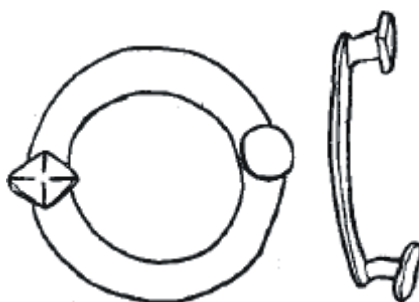

Slika 27. Kopča tipa IX varijante 2 (br. 169a)

169a-c Kopča, jedan pravougaoni okov (ima kalotasto ispupčenje na sredini) kao i jedan zvezdastog oblika od legure bakra. Kopča ima dva plastično modelovana dugmeta na samom prstenu. Glava jednog ispupčenja je kružnog oblika, dok drugo ima oblik romba koji ima dve dijagonalno urezane linije. Zvezdasti okov se svojim zakrivljenim vrhovima aplicirao na remen.

Mesto nalaza: Radoinja, 1954. godina;

¹⁷⁹ James 2004,76-77, Fig. 37, 39.

¹⁸⁰ Jurišić 1961, 173-174, slika 25,

¹⁸¹ Redžić 2007, 54, T.XXV, 281, 282.

Dimenzije: prečnik kopče: 3,8 cm; pravougaoni okov: dužina: 3,2 cm, širina 2,2 cm; zvezdasti okov: dužina: 1,1 cm, širina 1,1 cm .

Publikovano: Jurišić 1961, 173-174, slika 25.

Nađeno u grobu inhumirnog pokojnika G-6/54 zajedno sa omega fibulom.

Tip X – Kvadratne kopče sa dugmadima

170a

Okvir kopči ovog oblika je, kao i što im samo ime kaže kvadratnog oblika, i može biti kao što je to slučaj sa našim primerkom, ukrašen fasetiranjem. Pločasti središnji deo je najčešće ukrašen volutama i po pravilu je sužen u središnjem delu tako da ceo ovaj segment ima oblik peščanog sata. Ovaj tip predica u nemačkoj literaturi poznat pod nazivom *Rehmenschnallencingulum*, se najčešće nalazi zajedno sa dugmadima sa kalotastom glavom i ravnom stopom. Identično kopčama predhodnog tipa i kod kvadratnih primeraka se prorezani krajevi remena provlače kroz kopču, te se potom kače za dugmad kao na slici 28.

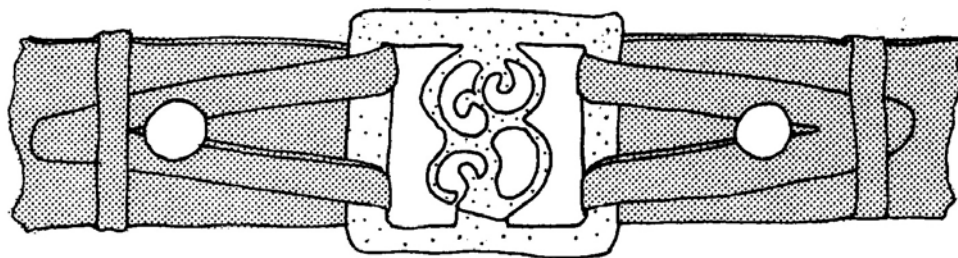

Slika 28. Način fiksiranja kopči tipa X (Oldenstein 1977, 223, Abb.9).

Naš primerak je izrađen od legure bakra, kao i sličan primerak rumunskog lokaliteta Bruiu koji je nađen zajedno sa okovima tipa VTERE FELIX i koji se datuje u sredinu trećeg veka.¹⁸² Takođe iz Rumunije sa lokaliteta Risnov potiče još jedan primerak sličnog oblika.¹⁸³ J. Oldenstein navodi kopče ovog tipa sa lokaliteta

¹⁸² Petculescu 1995, 119-120, pl. 3, 1.

¹⁸³ Petculescu 1995, 119.

Osterburken, Pfünz, Faimingen, Karpova, Karlisla, Richborough, Linz i Intercisa, od koji su primerci sa prva dva lokaliteta identični našoj kopči. Pomenuti autor pređice ovog oblika datuje u period prve polovine III veka.¹⁸⁴ Prilikom istraživanja nekropole Regensburga otkriveno je više kopči ovog tipa od kojih su tri primerka iz grobova br. 284, 703 i 817, identična našem. Pređica iz groba br. 284 je nađena sa novcem Galijena, što je između ostalog navelo da autor S. Schnurbein ovaj tip nalaza datuje u period od kraja II do druge trećine III veka.¹⁸⁵ Kopča analogna našoj nađena je i u Maroku na lokalitetu Banasa.¹⁸⁶

Kopče ovog oblika se poput prethodnog tipa smatraju predmetima koji ukazuju na bavljenje vojničkim pozivom njihovih vlasnika. Kako se radi o usamljenom primerku na našim prostorima, mislim da ga je njegov vlasnik sahranjen u grobu G1-956 nekropole „Više grobalja“ doneo verovatno sa prostora recijskog limesa, koji sudeći prema brojnosti nalaza ovog tipa predstavlja njegovo matično područje, što potvrđuje i nalaz kalupa za livenje dugmadi sa kalotastom glavom iz Regensburga, koja su bez izuzetka činila celinu sa kopčama ovog tipa.¹⁸⁷

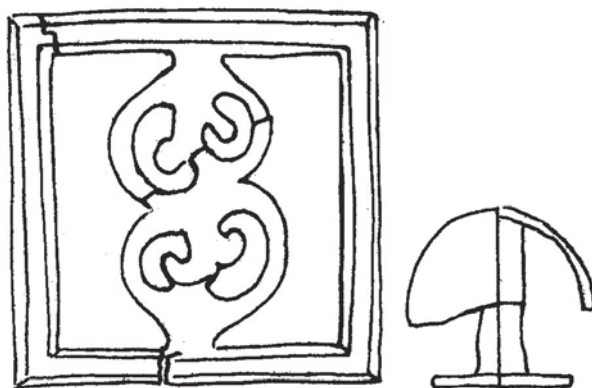

Slika 29. Kopča tipa X sa dugmetom (br. 170a-b)

170a-b. Kopča i dugme sa kalotastom glavom i pločastom stopom od legure bakra.

Mesto nalaza: *Viminacium*, Više grobalja, 1984. godina, C-6870/1;

Dimenzije: kopča: dužina 4,7 cm, širina 4,7 cm; dugme: prečnik: 2,3 cm, visina 1,8 cm;

Datovanje: kraj II početak III veka.

Neobjavljeno.

¹⁸⁴ Oldenstein 1977, 222-223, tafel 82, 1083-1086.

¹⁸⁵ Schnurbein 1977, 87-88

¹⁸⁶ Boube-Piccot 1994, Pl. 9/84.

¹⁸⁷ Fischer 1988, 188.

Nađeno u grobu kremiranog pokojnika G1-956 zajedno sa izgubljenim novcem i žiškam sa volutama i uglastim kljunom koji M. Korać opredelio u svoju varijantu Ic (Loeschke I varijanta C, Iványi I varijanta 3) datujući ga od I do početka III veka.¹⁸⁸

Tip XI – Prstenaste kopče sa trnom

171-251

Kopče ovog oblika imaju prstenasto telo i pri njuhovom zakopčavanju se ne koristi dugmad kao kod predhodnih oblika, već se ova radnja obavlja pomoću trna. Ovaj oblik ima tri varijante koje se međusobno razlikuju po obliku prstena. Varijanta 1 ima prstenasto telo jednostavnog kružnog oblika. Varijanta 2 je po pravilu nešto većih dimenzija i luksuznije izrade od predhodno pomenutih. Telo ovih kopči nije okruglo u potpunosti, već se krug u jednom delu prekida i produžava u dodatak u obliku slova U koji može biti različito ukrašen, što celoj kopči daje kruškasti oblik. Za razliku od prethodnih primeraka kopče varijante 3 su otvorenog tipa, a sami krajevi su raskucani i savijeni u rolne. Primerci varijanti 2 i 3 su osim kao kopče pojasnih garnitura korišćeni i kao fibule, mada se ovo možda može reći i za varijantu 1, čiji su primerci br.176 i 180 nađeni na grudima inhumiranih pokojnika. Pored legure bakra za izrađivanje primeraka ovog tipa u priličnoj meri se koristi i gvožđe,¹⁸⁹ dok je u četiri slučajeva upotrebljeno srebro.

Varijanta 1

171-198

Kao što je već rečeno ova varijanta ima prstenasto telo jednostavnog kružnog oblika. Zbog svog jednostavnog oblika slični primerci su dugo u upotrebi. Kao što ćemo i videti početak upotrebe ovih kopči pada u drugu polovinu II veka, što možemo zaključiti na osnovu naših primeraka br. 172 i 171 datovanih novcem Faustine druge i

¹⁸⁸ Korać 1995, 38.

¹⁸⁹ U više slučajeva kopče izrađene od legure bakra imaju gvozdeni trn.

Lucile, kao i analognim primercima sa lokaliteta Niederbiber datovanih najranije u vreme oko 180./190. godine.¹⁹⁰Ovo datovanje podržava i primerak br. 174 nađen sa novcem koji se okvirno datuje u drugi vek. Da je ova vrsta kopči korišćena i tokom III veka, svedoče nalazi kopči br.178, 183, 190 i 197 koje su otkrivene u grobovima datovanim u sredinu ovog stoleća. Na osnovu primeraka 185, 186, 192, 191 i 195 koji su nađeni u grobovima vremenski opredeljenim u prvu polovinu IV veka može se bez sumnje zaključiti da je ova varijanta uveliko u upotrebi i tokom ovog perioda. Zbog svoje funkcionalnost i jednostavne konstrukcije kopče ovog oblika ostaju dugo u upotrebi tako da se nalaze i znatno kasnije tokom perioda srednjeg veka.

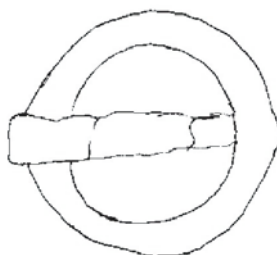

Slika 30. Kopča tipa XI varijante 1 (br. 171a)

171a-c. Kopča i dva okova od legure bakra. Pređica ima trn od gvožđa. Jedan od okova je kružnog oblika sa nitnom u središnjem delu, a drugi ima oblik triskele.

Mesto nalaza: *Viminacium*, Više grobalja, 1984. godina, C-4715;

Dimenzije: kopča: prečnik 3,2 cm; kružni okov: prečnik: 2,3 cm; okov u obliku triskele: širina 4,5 cm;

Datovanje: treća četvrtina II veka.

Neobjavljeno.

Nađeno u grobu kremiranog pokojnika G1-570 zajedno sa novcem Faustine II kovanim za vreme vladavine Antonina Pija i fibulom koja se datuje u II i prvu polovinu III veka. Grob je oštećen G1-571 sa pojasnom garniturom br. 31.

172a-g. Kopča, četiri okova i dva pojasna jezička od srebra. Tri okova imaju oblik pelti sa pravougaonim dodatkom na jednoj od strana, a četvrti ima izduženi središnji deo lineranog oblika na čijem se jednom kraju nalazi alka za kačenje, dok je drugi moodelovan u obliku školjke. Očuvana su dva profilisana donja dela pojasnih jezičaka u

¹⁹⁰ Oldenstein 1977, 218, taf. 79, 1050, 1051, 1054.

obliku mača sa alkom za kačenje na vrhu u kojima su očuvani fragmenti trakasti delovi okova za apliciranje na kožni remen.

Mesto nalaza: *Viminacium*, Više grobalja, 1984. godina, C-2389;

Dimenzije: kopča: prečnik 4 cm; pelat okov: dužina 2,5-3,3 cm, širina 1,6-2,8 cm; izduženi okov: dužina 3,7 cm, širina 1,8 cm; pojasni jezičci: 3,8 cm, širina 1 cm.

Datovanje: treća četvrtina II veka.

Publikovano: Zotović, Jordović 1990, 106, t.CLXXXVII, 1.

Nađeno u grobu kremiranog pokojnika G1-258 zajedno sa novcem Lucile i kolenastom fibulom koja se datuje u II i prvu polovinu III veka. Grob je nađen iznad groba sa novcem Domicijana.

173. Kopča od gvožđa.

Mesto nalaza: *Viminacium*, Više grobalja, 1985. godina, C-8936;

Dimenzije: kopča: prečnik 3,6 cm;

Neobjavljeno.

Nađeno u grobu inhumiranog pokojnika G-1523 kod karlice.

174. Kopča od gvožđa.

Mesto nalaza: *Viminacium*, Više grobalja, 1985. godina, C-10142;

Dimenzije: kopča: prečnik 3,6 cm;

Neobjavljeno.

Nađeno u grobu kremiranog pokojnika G1-1504 sa novcem koji se okvirno datuje u II vek.

175. Kopča od gvožđa.

Mesto nalaza: *Viminacium*, Pećine, 1982. godina, C-7060;

Dimenzije: kopča: prečnik 4,7 cm;

Neobjavljeno.

176. Kopča od gvožđa.

Mesto nalaza: *Viminacium*, Pećine, 1980. godina, C-2122;

Dimenzije: kopča: prečnik 4,7 cm;

Neobjavljeno.

Nađeno u grobu inhumiranog pokojnika G-585 na grudima.

177. Kopča od gvožđa.

Mesto nalaza: *Viminacium*, Pećine, 1979. godina, C-1530;

Dimenzije: kopča: prečnik 3,8 cm;

Neobjavljeno.

178. Kopča od gvožđa.

Mesto nalaza: *Viminacium*, Pećine, 1986. godina, C-11149;

Dimenzije: kopča: prečnik 2,8 cm;

Datovanje: druga četvrtina III veka.

Neobjavljeno.

Nađeno u grobu kremiranog pokojnika G1-1016 zajedno sa novcem kovanim u Nikeji tokom druge četvrtine III veka.

179. Kopča od gvožđa.

Mesto nalaza: *Viminacium*, Pećine, 1982. godina, C-6719;

Dimenzije: kopča: prečnik 2,6 cm;

Neobjavljeno.

180. Kopča od legure bakra sa trnom od gvožđa.

Mesto nalaza: *Viminacium*, Pećine, 1987. godina, C-12589;

Dimenzije: kopča: prečnik 2,8 cm;

Neobjavljeno.

Nađeno u grobu inhumiranog pokojnika muškog pola G-5299 na grudima.

181. Kopča od legure bakra.

Mesto nalaza: *Viminacium*, Više grobalja, 1985. godina, C-8014;

Dimenzije: kopča: prečnik 2,5 cm;

Neobjavljeno.

Nađeno u grobu inhumiranog pokojnika dečijeg uzrasta G-1292 na karlici.

182. Kopča od legure bakra.

Mesto nalaza: *Viminacium*, Pećine, 1983. godina, C-8042;

Dimenzije: kopča: prečnik 2 cm;

Neobjavljeno.

Nađeno u grobu kremiranog pokojnika ženskog pola G1-730.

183. Kopča od srebra.

Mesto nalaza: *Viminacium*, Više grobalja, 1985. godina, C-10951;

Dimenzije: kopča: prečnik 2,1 cm;

Datovanje: druga četvrtina III veka.

Neobjavljeno.

Nađeno u grobu inhumiranog pokojnika ženskog pola G-1951 na karlici, zajedno sa novcem kovanim u Nikeji tokom druge četvrtine III veka.

.

184. Kopča od legure bakra.

Mesto nalaza: *Sirmijum*, lokalitet 52, 1974. godina; mesto čuvanja: Muzej Srema inv. br. 64;

Dimenzije: kopča: prečnik 2 cm;

Neobjavljeno.

185. Kopča od legure bakra.

Mesto nalaza: Gamzigrad, Galerijev konsekrativni spomenik, 1992. godina; mesto čuvanja: Narodni muzej Zaječar, inv. br. 15116;

Datovanje: IV vek.

Dimenzije: kopča: prečnik 3 cm;

Publikovano: Živić 2003, 173, kat. br. 392.

186. Kopča od legure bakra sa gvozdanim trnom.

Mesto nalaza: Beška; mesto čuvanja: Vojvođanski muzej inv. br. 555;

Dimenzije: kopča: prečnik 2,2 cm;

Datovanje: treća decenija IV veka.

Publikovano: Marijanski –Manojlović 1987, 50, T. 29, G-41, 5.

Nađeno u grobu inhumiranog pokojnika G-41 na karlici, zajedno sa četiri komada novca kovanih za Krispa (317. godina), Licinija I (314.-315. godina), Konstantina I (322.-323. godina) i Konstantina II (324. godina).

187. Fragmentovana kopča od gvožđa.

Mesto nalaza: Beška; mesto čuvanja: Vojvođanski muzej inv. br. AA 315a;

Dimenzije: kopča: prečnik 2,2 cm;

Publikovano: Marijanski –Manojlović 1987, 37, T. 9, G-2, 1.

Nađeno u grobu inhumiranog pokojnika G-2 pored desne pokolenice.

188. Kopča od gvožđa.

Mesto nalaza: Ravna; mesto čuvanja: 1996. godina: Zavičajni muzej Knjaževac

Dimenzije: kopča: prečnik 3,5 cm;

Publikovano: Petković 2005, 42, Pl. XI, G-102,.

Nađeno u grobu inhumiranog pokojnika muškog pola G-102 u karlici.

189. Kopča od legure bakra sa gvozdenim trnom.

Mesto čuvanja: Zavičajni muzej Jagodina

Dimenzije: kopča: prečnik 3,3 cm;

Nepublikovano.

190. Kopča od legure bakra sa gvozdenim trnom.

Mesto nalaza: *Viminacium*, Pećine, 1987. godina, C-12468;

Dimenzije: kopča: prečnik 3,7 cm;

Neobjavljeno.

Nađeno u grobu inhumiranog pokojnika muškog pola G-5227 sa dva novčića od kojih se jedan datuje u drugu četvrtinu III veka (kovnica Nikeja), a drugi je iskovan za vreme Hostilijanove vladavine 251. godine u Viminacijumu.

191. Kopča od gvožđa.

Mesto nalaza: Ram, *Lederata*; 1987. godina, C-5; Mesto čuvanja: Narodni muzej Požarevac inv. br. 2294;

Dimenzije: kopča: prečnik 4 cm;

Datovanje: sredina IV veka.

Nepublikovano.

Nađeno u grobu inhumiranog pokojnika G-4 zajedno sa krastastom fibulom i novcem sa aversnom legendom *Constantinopolis*.

192. Kopča od gvožđa.

Mesto nalaza: Kruševlje kod Sviloša; Mesto čuvanja: Vojvođanski muzej inv. br. AA 1181;

Dimenzije: kopča: prečnik 4,4 cm;

Datovanje: početak IV veka.

Publikovano: Dautova-Ruševljan 2003, 22, T. XXIV/5

Nađeno u grobu inhumiranog pokojnika G-45 zajedno sa četiri primerka novca od kojih se tri datuju u 305.-306. godinu.

193. Kopča od gvožđa.

Mesto nalaza: *Viminacium*, Pirivoj, 2007. godina, C-1145;

Dimenzije: kopča: prečnik 5 cm;

Neobjavljeno.

194. Kopča od gvožđa.

Mesto nalaza: *Pontes*, 1986. godina, ter.inv.br. 476/86;

Dimenzije: kopča: prečnik 4,4 cm;

Publikovano: Vujović 1998, 182, T.LIII, 12.

195. Fragmentovana kopča od gvožđa.

Mesto nalaza: Beška; mesto čuvanja: Vojvođanski muzej inv. br. AA 336;

Dimenzije: kopča: prečnik 5,4 cm;

Datovanje: četvrta decenija IV veka.

Publikovano: Marijanski –Manojlović 1987, 38, T. 12, G-9, 1.

Nađeno u grobu inhumiranog pokojnika G-9 na grudima zajedno sa novcem Konstancija II (330.-335. godina).

196. Kopča od gvožđa.

Mesto nalaza: Kostolac, Čair; Mesto čuvanja: Narodni muzej Požarevac inv. br. 510;

Dimenzije: kopča: prečnik 4,6 cm;

Nepublikovano.

197. Kopča od legure bakra.

Mesto nalaza: *Sirmium*, lokalitet 26; mesto čuvanja: Muzej Srema;

Dimenzije: kopča: prečnik 3 cm;

Datovanje: sredina III veka.

Publikovano: Milošević 1995, 202-203, 213, T.VIII, G-41, 5.

Nađeno u grobu inhumiranog pokojnika G-41 u karlici zajedno sa novcem koji se datuje u sredinu III veka.

198. Kopča od gvožđa.

Mesto nalaza: *Viminacium*, Pirivoj, 2005. godina, C-785;

Dimenzije: kopča: prečnik 6,2 cm;

Neobjavljeno.

Varijanta 2

199-242

Kao što je već rečeno kopče ove varijante se uglavnom većih dimenzija i luksuznije izrade od predhodno pomenutih primeraka. Telo ovih kopči nije okruglo u potpunosti, već se krug u jednom delu prekida i produžava u dodatak u obliku slova U koji može biti različito ukrašen, što celoj kopči daje kruškasti oblik. Na mestima gde kružni deo kopče skreće u dodatak u obliku slova U, po pravilu se nalaze dva bradavičasta ispupčenja čija upotrebna vrednost nije jasna. Na slici 31 vidi se mogući način njihovog zakopčavanja koji uključuje i korišćenje jednog dugmeta sa kalotastom

glavom i pločastom stopom koje je predložio C.Sagi.¹⁹¹ Prezentovanim nalazima ovog tipa treba dodati još i primerak iz Sigidunuma, koji je otkriven u Rajićevoj ulici 2004. godine (C-973).

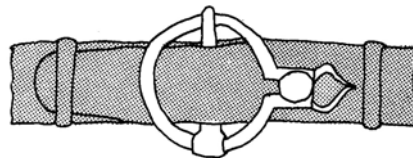

Slika 31. Način zakopčavanja kopči varijante 2. (Oldenstein 1977, 219, Abb.8b)

Takođe, ne treba odbaciti mogućnost da su primerci ove varijante predstavljaju bifuncionalne predmete koji su korišćeni i za zakopčavanje odeće i da su stoga u odevanju Rimljana imali i ulogu fibula. Iako je većina kopči ovog oblika napravljena od legure bakra sa sporadičnom upotrebom gvožđa pri izradi trna, treba pomenuti i dva srebrna primerka luksuznije izrade koja ukazuju na veću platežnu moć njihovih vlasnika. Na osnovu velikog broja nađenih primeraka u Panoniji i dva poluproizvoda iz Savarije realna je pretpostavka da su se baš ovde i proizvodile kopče ovog oblika.¹⁹² M. Sagadin slične nalaze iz Maribora i Ptuja datuje u III i prvu polovinu IV veka,¹⁹³ dok I. Radman-Livaja kopče ovog oblika datuje u III i početak IV veka.¹⁹⁴ J. Oldenstein primerke sa lokaliteta Saalburg, Weißenburg i Straubing datuje u kraj III i IV vek.¹⁹⁵ H. W. Böhme navodi primerke sa Britanskih lokaliteta Kempford i Londesborough sa trapezoidno modelovanim donjim delom i ukrasima u vidu punktiranih krugova (tip Böckingen) koje pripisuje Germanima koji su ih koristili u svojstvu fibula i datuje ih u drugu polovinu IV veka.¹⁹⁶ Treba pomenuti i primerak iz Viminacijuma br.201 nađen u sloju sa novcem Maksimijana kao i sa više komada novca Aurelijana i Proba, kao i nalaz br.199 koji je nađen u grobu zajedno sa prstenastom kopčom i dugmadima koja izlazi iz upotrebe krajem druge trećine III veka.

Ovde prezentovanim primercima treba pridodati i 5 nalaza iz Novih Banovaca koji se čuvaju u Arheološkom muzeju u Zagrebu.¹⁹⁷

¹⁹¹ Sági 1954, 98, abb, 32, a,b.

¹⁹² Petković 2010, 225.

¹⁹³ Sagadin 1979, 308, 321, T.7, 4-8, T.11.

¹⁹⁴ Radman-Livaja 2004, 95, tabla 43-44, 290-298.

¹⁹⁵ Oldenstein 1977, 218, taf. 79, 1058-1061.

¹⁹⁶ Böhme 1986, 488-490, Abb. 15, 4,5; Abb. 17.

¹⁹⁷ Radman-Livaja 2008, 298-299, kat. br. 28-32.

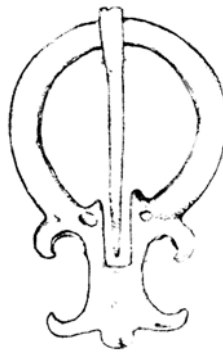

Slika 32. Kopča tipa XI varijante 2 (br. 200)

199. Srebrna kopča sa trnom od gvožđa. Dodatak u obliku slova U je završen poprečnom gredom.

Mesto nalaza: *Viminacium*, Pećine; 1981. godina, C-3102.

Dimenzije: dužina 6,2 cm;

Publikovano: Redžić 2007, 55, T.XXV, 287

Nađena u grobu inhumiranog pokojnika G-929 kod nogu, a pored kopče je nađeno i jedno dugme sa kalotastom glavom i pločastom nogom. U ovom grobu je nađeno još jedno dugme sa pločastom glavom i kopča prstenastog oblika.¹⁹⁸

200. Kopča od legure bakra. Dodatak u obliku slova U je završen poprečnom gredom modelovanom u obliku voluta. Volute se nalaze i na krajevima kružnog tela.

Mesto nalaza: *Viminacium*, Pirivoj; 2004. godina, C-691.

Dimenzije: dužina 5,7 cm;

Publikovano: Redžić 2007, 55, T.XXV, 284

201. Kopča od legure bakra kojoj nedostaje igla. Slična primerku br. 199.

Mesto nalaza: *Viminacium*, Terme; 2004. godina, C-69.

Dimenzije: dužina 5,7 cm;

Datovanje: kraj III veka prema uslovima nalaza.

Publikovano: Redžić 2007, 55, T.XXV, 288

Kopča je nađena u sloju sa novcem Maksimijana (jedan primerak) kao i sa više komada novca Aurelijana i Proba.

¹⁹⁸ Pomenuti predmeti nisu u radu, jer do njihovih crteža nisam uspeo da dođem.

202. Kopča od legure bakra kojoj nedostaje igla. Slična primerku br. 199.

Mesto nalaza: *Viminacium*, Više grobalja; 1979. godina, C-638.

Dimenzije: dužina 5,3 cm;

Publikovano: Redžić 2007, 55, T.XXV, 285

203. Kopča od legure bakrasa gvozdenim trnom.

Mesto nalaza: *Viminacium*, Više grobalja; 1979. godina, C-979.

Dimenzije: dužina 6,4 cm;

Publikovano: Redžić 2007, 55, T.XXV, 286

204. Srebrna kopča kojoj nedostaje trn. Dodatak u obliku slova U je završen poprečnom gredom koja je ornamentisana sa dva kružna i jednim polumesečastim otvorom.

Mesto nalaza: *Viminacium*, Pećine; 1984. godina, C-4517.

Dimenzije: dužina 8,2 cm;

Nepublikovano.

205. Srebrna kopča kojoj nedostaje trn. Dodatak u obliku slova U je ornamentisana srcolikim otvorom i volutama.

Mesto nalaza: *Viminacium*, Kod koraba; 2005. godina, C-125.

Dimenzije: dužina 8,2 cm;

Nepublikovano.

Nađena u grobu inhumiranog pokojnika G-20 kod nogu.

206. Kopča od legure bakra kojoj nedostaje trn. Dodatak u obliku slova U je ornamentisana kružnom alkom.

Mesto nalaza: *Singidunum*, Veliki Kalemegdan-Castrum; 1984. godina, C-16.

Dimenzije: dužina 7,2 cm;

Publikovano: Crnobrnja, Krunić 1997, 284, kat.br. 470.

207. Kopča od legure bakra kojoj nedostaje trn. Dodatak u obliku slova U je ornamentisana poprečnom gredom koja je ukrašena volutama. Telo kopče je ornamentisano linearnim urezima .

Mesto nalaza: Kalište; 1982. godina, mesto čuvanja: Narodni muzej Požarevac, inv. br. 2098.

Dimenzije: dužina 7 cm;

Nepublikovano.

208. Kopča od legure bakra kojoj nedostaje trn. Identična primerku br. 204.

Mesto nalaza: *Basijana*; mesto čuvanja: Zavičajni muzej Ruma.

Dimenzije: dužina 8 cm;

Nepublikovano.

209. Kopča od legure bakra kojoj nedostaje trn. Dodatak u obliku slova U je završen zvezdasto modelovanom poprečnom gredom

Mesto nalaza: Beška; mesto čuvanja: Vojvođanski muzej, inv.br. AA865.

Dimenzije: dužina 7 cm;

Publikovano: Manojlović-Marjanski 1987, 53, T.35, 1.

Nađena u grobu inhumiranog pokojnika G-20 na lobanji.

210. Kopča od legure bakra kojoj nedostaje trn. Dodatak u obliku slova U je završen poprečnom gredom ukrašenom lepezastim motivom.

Mesto nalaza: *Sirmium*; mesto čuvanja: Muzej Srema, inv.br. A/216.

Dimenzije: dužina 5,4 cm;

Nepublikovano.

211. Kopča od legure bakra kojoj nedostaje trn. Slična prethodnom primerku.

Mesto nalaza: *Sirmium*; mesto čuvanja: Muzej Srema, inv.br. A/114.

Dimenzije: dužina 6,2 cm;

Nepublikovano.

212. Kopča od legure bakra kojoj nedostaje trn. Telo kopče je ukrašeno urezivanjem

Mesto nalaza: *Sirmjum*; Južni bedem, 1970. godina, C-612; mesto čuvanja: Muzej Srema.

Dimenzije: dužina 5,5 cm;

Nepublikovano.

213. Kopča od legure bakra kojoj nedostaje trn. Slična primerku br. 210.

Mesto nalaza: *Sirmium*; mesto čuvanja: Muzej Srema, inv.br. A/1105.

Dimenzije: dužina 5,8 cm;

Nepublikovano.

214. Kopča od legure bakra kojoj nedostaje trn. Slična primerku br. 210.

Mesto nalaza: *Sirmium*; mesto čuvanja: Muzej Srema, inv.br. A/1699.

Dimenzije: dužina 5,5 cm;

Nepublikovano.

215. Kopča od legure bakra kojoj nedostaje trn.

Mesto nalaza: *Sirmium*; mesto čuvanja: Muzej Srema, inv.br. A/1083.

Dimenzije: dužina 6,5 cm;

Nepublikovano.

216. Fragmentovana kopča od legure bakra kojoj nedostaje trn.

Mesto nalaza: *Sirmium*; mesto čuvanja: Muzej Srema, inv.br. A/4796.

Dimenzije: dužina 5,3 cm;

Nepublikovano.

217. Fragmentovana kopča od legure bakra.

Mesto nalaza: *Sirmium*; mesto čuvanja: Muzej Srema, inv.br. A/1699.

Dimenzije: dužina 5,3 cm;

Nepublikovano.

218. Fragmentovana kopča od legure bakra kojoj nedostaje trn.

Mesto čuvanja: Zavičajni muzej Jagodina

Dimenzije: dužina 5,3 cm;

Nepublikovano.

219. Kopča od legure bakra kojoj nedostaje trn. Telo kopče je ukrašeno urezima.

Mesto nalaza: Rakovac; mesto čuvanja: Arheološki muzej Zagreb, inv.br. 15648.

Dimenzije: dužina 5,5 cm;

Publikovano: Petrović 1995, 124, T.VIII, 14.

220. Kopča od legure bakra sa gvozdenim trnom. Dodatak u obliku slova U je ukrašen urezima.

Mesto nalaza: Rakovac; mesto čuvanja: Arheološki muzej Zagreb, inv.br. 15649.

Dimenzije: dužina 6,3 cm;

Publikovano: Petrović 1995, 124, T.VIII, 11.

221. Kopča od legure bakra kojoj nedostaje trn.

Mesto nalaza: Veliko Laole, Gradac; mesto čuvanja: Zavičajni muzej Petrovac na Mlavi, inv.br. 57.

Dimenzije: dužina 6,2 cm;

Nepublikovano

222. Kopča od legure bakra kojoj nedostaje trn. Slična primerku br. 210.

Mesto nalaza: Buđanovci; mesto čuvanja: Zavičajni muzej Ruma.

Dimenzije: dužina 6,2 cm;

Nepublikovano

223. Kopča od legure bakra kojoj nedostaje trn. Dodatak u obliku slova U je ukrašen bočnim volutama.

Mesto nalaza: Buđanovci; mesto čuvanja: Zavičajni muzej Ruma.

Dimenzije: dužina 6,2 cm;

Nepublikovano

224. Kopča od legure bakra kojoj nedostaje gvozdeni trn. Dodatak u obliku slova U je ukrašen bočnim volutama.

Mesto nalaza: Veliki Vetren-Juhor; Narodni muzej Beograd.

Dimenzije: dužina 6 cm;

Publikovano: Stojić 2003, 103, kat.375, sl.28; Petković 2010, 226, T.XLIII, 4.

225. Kopča od legure bakra kojoj nedostaje trn.

Mesto nalaza: Boljetin, *Smorna*, ter.inv.br. 329.

Dimenzije: dužina 5,8 cm;

Publikovano: Vujović 1998, 183, T.LIII, 17.

226. Fragmentovana kopča od legure bakra kojoj nedostaje trn.

Mesto nalaza: Kostol, *Pontes*, ter.inv.br. 206/84.

Dimenzije: dužina 5,3 cm;

Publikovano: Vujović 1998, 183, T.LIII, 16.

227. Kopča od legure bakra kojoj nedostaje gvozdeni trn.

Mesto nalaza: Radoinja, mesto čuvanja: Narodni muzej Užice .inv.br. 580.

Dimenzije: dužina 5,3 cm;

Publikovano: Jurišić 1961, 176, sl.29.

Nađena u urni kremiranog pokojnika G1-3.

228. Kopča od legure bakra kojoj nedostaje trn. Slična primerku br. 210.

Mesto nalaza: *Sirmium*, lokalitet 26; mesto čuvanja: Muzej Srema.

Dimenzije: dužina 6 cm;

Publikovano: Milošević 1995, 201, T.V, 1.

Nađena u grobu kremiranog pokojnika G1-25.

229. Kopča od legure bakra kojoj nedostaje trn. Dodatak u obliku slova U je ukrašen urezima.

Mesto nalaza: *Singidunum*; Ugao ul. Tadeuša Košćuškog i Gospodar Jovanove; mesto čuvanja: Muzej grada Beograda.

Dimenzije: dužina 4,2 cm;

Publikovano: Petković 2010, 226, T.XLII, 4.

230. Kopča od legure bakra kojoj nedostaje trn. Telo kopče je ukrašeno urezima.

Mesto nalaza: *Taurunum*; mesto čuvanja: Muzej grada Beograda, inv.br. AA/4697.

Dimenzije: dužina 5,2 cm;

Publikovano: Crnobrnja, Krunic 1997, 284, kat.br. 468.

231. Kopča od legure bakra kojoj nedostaje trn. Dodatak u obliku slova U je ukrašen urezima.

Mesto nalaza: *Taurunum*; mesto čuvanja: Muzej grada Beograda, inv.br. AA/4696.

Dimenzije: dužina 5,2 cm;

Publikovano: Crnobrnja, Krunic 1997, 284, kat.br. 469.

232. Kopča od legure bakra sa delimično očuvanim trnom. Dodatak u obliku slova U se završava petougaonom poprečnom gredom ornamentisanom trolisnim motivom..

Mesto nalaza: Guberevac; mesto čuvanja: Narodni muzej Beograd, inv.br. 3098/III.

Dimenzije: dužina 9,5 cm;

Publikovano: Crnobrnja, Krunic 1997, 284, kat.br. 471.

233. Kopča od legure bakra sa gvozdenim trnom. Dodatak u obliku slova U ornamentisanom bubrežastim motivima.

Mesto nalaza: Čačak; mesto čuvanja: Narodni muzej Čačak, inv.br. A II/179.

Dimenzije: dužina 7,5 cm;

Publikovano: Dmitrović, Radičević 2009, 31, kat.br. 29.

Nađena u grobu inhumiranog pokojnika G-36.

234. Fragmentovana kopča od legure bakra kojoj nedostaje trn.

Mesto nalaza: *Singidunum*; Ul. Rajičeva; 2004. godina, C-498.

Dimenzije: dužina 5,2 cm;

Nepublikovano.

235. Kopča od legure bakra kojoj nedostaje trn. Dodatak u obliku slova U je ukrašen urezima.

Mesto nalaza: nepoznato nalazište; mesto čuvanja: Gradski muzej Sombor, inv.br. 374

Dimenzije: dužina 7,2 cm;

Publikovano: Nađ, Nađ 1964, 30, T.XLIV, 3.

236. Fragmentovana kopča od legure bakra kojoj nedostaje trn. Dodatak u obliku slova U je ukrašen volutama i urezima.

Mesto čuvanja: Zavičajni muzej Jagodina

Dimenzije: dužina 4,5 cm;

Nepublikovano.

237. Fragmentovana kopča od legure bakra kojoj nedostaje trn. Dodatak u obliku slova U je bubrežastim motivom.

Mesto čuvanja: Zavičajni muzej Jagodina

Dimenzije: dužina 4,8 cm;

Nepublikovano.

238. Fragmentovana kopča od legure bakra kojoj nedostaje trn. Dodatak u obliku slova U je profilisan.

Mesto čuvanja: Zavičajni muzej Jagodina

Dimenzije: dužina 4,3 cm;

Nepublikovano.

239. Fragmentovana kopča od legure bakra kojoj nedostaje trn.

Mesto čuvanja: Zavičajni muzej Jagodina

Dimenzije: dužina 4,1 cm;

Nepublikovano.

240. Fragmentovana kopča od legure bakra kojoj nedostaje trn.

Mesto čuvanja: Zavičajni muzej Jagodina

Dimenzije: dužina 5,5 cm;

Nepublikovano.

241. Fragmentovana kopča od legure bakra kojoj nedostaje trn. Dodatak u obliku slova U je profilisan.

Mesto čuvanja: Zavičajni muzej Jagodina

Dimenzije: dužina 3,3 cm;

Nepublikovano.

242. Fragmentovana kopča od legure bakra kojoj nedostaje trn.

Mesto čuvanja: Zavičajni muzej Jagodina

Dimenzije: dužina 2,5 cm;

Nepublikovano.

Varijanta 3

243-251

Kopče ove varijante imaju prstenasto telo otvorenog tipa što ih bitno razlikuje od predhodnih primeraka. Krajevi kopči su raskucani i savijeni u rolne. Poprečni presek može biti pravougaonog, kvadratnog, romboidnog ili kružnog preseka. Kopče su izrađivane od legure bakra ili gvožđa. Treba napomenuti i da pojedini primerci od legure bakra imaju gvozdene trnove. Treba ponoviti da primerci ove varijante predstavljaju bifuncionalne predmete koji su korišćeni i kao fibule. Možda su upravo veći primerci služili prevashodno kao pojasne kopče.

S.Petković ih opredeljuje kao fibule koje su rasprostranjene u pograničnim delovima carstva, koje su nošene od strane muškarac, najverovatnije vojnika, tokom druge polovine III i IV veka.¹⁹⁹ M. Sagadin je publikovao 20 primeraka ovog oblika sa teritorije Slovenije, koje opredeljuje kao pojasne kopče i koje datuje u period od sredine II do sredine III veka, ali ne isključuje njihovu upotrebu do sredine IV veka.²⁰⁰ U Dakiji su primerci ove vrste u upotrebi od sredine II do sredine III veka,²⁰¹ dok ih M. R.

¹⁹⁹ Petković 2010, 222.

²⁰⁰ Sagadin 1979, 305-306, 319-320, T.5, 14-20, T.6, 1-13.

²⁰¹ Cociş 2004, 130-131.

Alföldi datuje u treći vek.²⁰² Od naših primeraka treba pomenuti br.247 koji je nađen u grobu pored karlice zajedno sa novcem Licinija I.

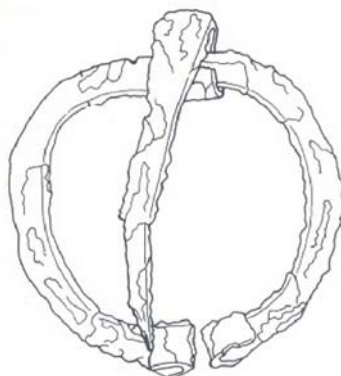

Slika 33. Kopča tipa XI varijante 3 (br. 247)

243. Kopča od gvožđa.

Mesto nalaza: Kostolac; mesto čuvanja: Narodni muzej Požarevac, inv.br. 509

Dimenzije: dužina 5,5 cm;

Nepublikovano.

244. Kopča od legure bakra kojoj nedostaje trn.

Mesto nalaza: *Sirmium*; mesto čuvanja: Muzej Srema, inv.br. A/2181.

Dimenzije: dužina 4,5 cm;

Nepublikovano.

245. Kopča od legure bakra kojoj nedostaje trn.

Mesto nalaza: *Sirmium*; lokalitet 2, 1987. godina C-132, mesto čuvanja: Muzej Srema, inv.br. A/4793.

Dimenzije: dužina 5,6 cm;

Nepublikovano.

246. Kopča od legure bakra.

Mesto nalaza: *Sirmium*; mesto čuvanja: Muzej Srema, inv.br. A/2181.

Dimenzije: dužina 5,5 cm;

Nepublikovano.

²⁰² Alföldi 1957, 456, Abb.98.

247. Kopča od gvožđa.

Mesto nalaza: Beška; mesto čuvanja: Vojvođanski muzej, inv.br. AA384.

Dimenzije: dužina 5,3 cm;

Publikovano: Manojlović-Marjanski 1987, 40, T.15, G-13, 1.

Nađena u grobu inhumiranog pokojnika G-13 pored karlice zajedno sa novcem Licinija I iz 313. godine.

248. Kopča od gvožđa.

Mesto nalaza: *Viminacium*, Više grobalja, 1987. godina, C-12775.

Dimenzije: dužina 6 cm;

Nepublikovano.

Nađena u grobu inhumiranog pokojnika G-5393 ispod skeleta.

249. Kopča od legure bakra sa gvozdenim trnom.

Mesto nalaza: Beška; mesto čuvanja: Vojvođanski muzej, inv.br. AA804.

Dimenzije: dužina 3,8 cm;

Publikovano: Manojlović-Marjanski 1987, T.46, 7.

250. Kopča od gvožđa.

Mesto nalaza: Nepoznato nalazište; mesto čuvanja: Muzej grada beograda , inv.br. AA2748.

Dimenzije: dužina 5,2 cm;

Publikovano: Bojović 1983, kat.br. 308, T.XXI, 308.

251. Kopča od legure bakra kojoj nedostaje trn.

Mesto nalaza: Ušće; mesto čuvanja: Muzej grada beograda , inv.br. AA2403.

Dimenzije: dužina 5,9 cm;

Publikovano: Bojović 1983, kat.br. 309, T.XXI, 309.

Tip XII – Kasnoantičke kopče ovalne alke

252-307

Osnovna karakteritika kopči ovog tipa jeste ovalan oblik njihove alke. Ono što se kod njih razlikuje i na osnovu čega sam izdvojio pet varijanti, jeste oblik okova kao i njihova jednodelnost sa alkom, koja proističe iz činjenice da su pomenuti delovi liveni iz jednog komada, a da je naknadno montiran samo trn kopče. Na osnovu stilskih karakteristika sa velikom dozom sigurnosti se može reći da uzor za nastanak ovog tipa predica treba tražiti u trećoj varijanti kopči u obliku slova D koja se datuje u drugu polovinu III i početak IV veka. Samo datovanje kopči ovog tipa se razlikuje u zavisnosti od varijanti kojima pripadaju, ali se u globalu tip XII datuje u drugu i treću trećinu IV veka.

Varijanta 1

252-283

Ovu varijantu karakteriše već pomenuta ovalna alka, kao i okov istog oblika. Montiranje okova oko ovalne alke vršeno je savijanjem limene pločice sa pravougaonim otvorom u središnjem delu koji je omogućivao kačenje trna. Krajevi pločice čija je prednja strana bila kružno modelovana obuhvatali su kožni remen za koji su fiksirani pomoću dve ili tri nitne. Okov kopče uglavnom je neukrašen, a retki primeci imaju geometrijske ukrase linearnog ili kružnog oblika. Kopče ove varijante se često koriste i za zakopčavanje obuće, samo u tom slučaju su znatno manjih dimenzija.

Ovde prezentovani primerci su mahom izrađeni od legure bakra, ali treba pomenuti i kopče br. 258, 269 i 275 koje su napravljene od srebra što možda ukazuje na činjenicu da su ih nosili pripadnici višeg staleža. Pada u oči činjenica da se kopče ove vrste često nalaze u grobovima sa krstastim fibulama, što ukazuje na vojnički poziv kojim su se bavili njihovi vlasnici. Ovoj varijanti pripada i primerak iz Zemuna iz zbirke B. Najholda.²⁰³

²⁰³ Najhold 2009, 70.

M. Sommer kopče ovog oblika opredeljuje u svoju vrstu 1, formu A, tip a, za koju navodi da je rasprostranjena u Galiji, Panoniji i severnoj Italiji.²⁰⁴ E. Swift navodi zapadnu Belgiku, germanski limes i Panoniju kao područja u kojima je izražena povećana gustina nalaza ove vrste.²⁰⁵ Nasuprot ovome, V. Soupault navodi više primeraka nađenih u istočnim provincijama na lokalitetima Kalatis, Tomis, Novae, Herson, Olbia, Hirshova, Reka Drevnia.²⁰⁶

Slične kopče su nađene je u grobovima A (69) i B(70) na nalazištu Altenburg zajedno sa novcem Konstatina I (330-337 godina),²⁰⁷ Analogni nalazi otkriveni su i na lokalitetu Sučidava u grobu br. 46 sa novcem Konstatina I (328-329 godina),²⁰⁸ grobu br. 232 sa tri novca Konstatina I (od kojih su dva mlađa iskovana u periodu od 330. do 333. godine).²⁰⁹ Ovu grupu nalaza E. Keller je datovao u period od 340. do 380. godine.²¹⁰

Šest ovde pomenutih kopči (br. 254, 260, 271, 272, 275 i 277) nađeno je u grobovima zajedno sa novcem iskovanim tokom četvrte decenije IV veka. Primerak br.266 nađen je u grobu sa novcem Licinija I, dok je kopča br.269 nađena sa novcem koji se datuje u period od 346.- 361. godine. Treba pomenuti i kopče br. 264, 267 i 268 koje su nađene u grobovima sa krstastim fibulama kojima su slične na Viminacijumu često nalazene sa novcem druge trećine IV veka, tako da upravo ovaj period smatram vremenskim intervalom korišćenja kopči ove varijante na prostoru Srbije, ali zbog primerka br. 266 koji je nađen sa novcem Licinija, ne treba u potpunosti isključiti i mogućnost da se ova varijanta javlja i nešto ranije, već tokom druge i treće decenije IV veka.

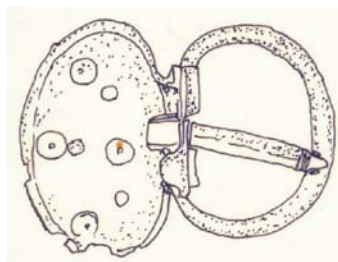

Slika 34. Kopča tipa XII varijante 1 (br. 280)

²⁰⁴ Sommer 1984, 19.

²⁰⁵ Swift 2000, 190.

²⁰⁶ Soupault 2003, 126-127.

²⁰⁷ Keller 1971, Tafel 34, 10; Tafel 35, 5;

²⁰⁸ Popilian, Bondoc 2012, 102, Pl. XIX, 230.

²⁰⁹ Popilian, Bondoc 2012, 156, Pl. LXXIII, 237.

²¹⁰ Keller 1971, 59.

252. Kopča sa fragmentovanim okovom od legure bakra. Alka i okov su ovalnog oblika.

Okov je bio fiksiran na kožni remen pomoću dve nitne.

Mesto nalaza: *Viminacium*, Pećine, 1980. godina, C-1822.

Dimenzije: dužina 4 cm; širina 3,2 cm

Nepublikovano.

Nađena u grobu inhumiranog pokojnika ženskog pola G-374.

253a-b. Kopča sa okovom i pojasni jezičak od legure bakra. Alka i okov su ovalnog oblika. Okov je bio fiksiran na kožni remen pomoću dve nitne. Pojasni jezičak u obliku amfore.

Mesto nalaza: *Viminacium*, Pećine, 1980. godina, C-2192.

Dimenzije: kopča: dužina 4,5 cm; širina 2,8 cm; jezičak: dužina 3,3 cm; širina 1,8 cm

Nepublikovano.

Nađena u grobu inhumiranog pokojnika muškog pola G-642 pored lobanje.

254. Kopča sa okovom od legure bakra. Alka i okov su ovalnog oblika. Okov je bio fiksiran na kožni remen pomoću tri nitne. Nedostaje trn.

Mesto nalaza: *Viminacium*, Pećine, 1980. godina, C-2202.

Dimenzije: kopča: dužina 4,3 cm; širina 3,2 cm;

Datovanje: početak druge trećine IV veka.

Nepublikovano.

Nađena u grobu inhumiranog pokojnika ženskog pola G-650 pored karlice zajedno sa tri novčića od kojih su dva starija iskovana za Konstantina I (jedan se datuje od 326. do 328. godine RIC 153 (Solun); a drugi od 330. do 336. godine). Treći novčić je iskovan za Konstantina II kao cezara i datuje se 335./336. godinu RIC 199 (Solun), kao i sa krstastom fibulom koju E. Keller datuje u u period od 310. do 350. godine.²¹¹

255a-b. Kopča sa okovom i pojasni jezičak od legure bakra. Alka i okov su ovalnog oblika. Okov je bio fiksiran na kožni remen pomoću dve nitne. Pojasni jezičak u obliku amfore.

²¹¹ Redžić 2007, 67, kat. br. 359.

Mesto nalaza: *Viminacium*, Pećine, 1980. godina, C-2077-2078.

Dimenzije: kopča: dužina 4,4 cm; širina 3,1 cm; jezičak: dužina 3,8 cm; širina 1,8 cm

Nepublikovano.

Nađena u grobu inhumiranog pokojnika muškog pola G-460 ispod nogu.

256. Kopča sa okovom od legure bakra. Alka i okov su ovalnog oblika. Okov je bio fiksiran na kožni remen pomoću tri nitne.

Mesto nalaza: *Viminacium*, Pećine, 1980. godina, C-2309.

Dimenzije: kopča: dužina 4 cm; širina 3 cm;

Nepublikovano.

Nađena u grobu inhumiranog pokojnika muškog pola G-648.

257. Kopča sa okovom od legure bakra. Alka i okov su ovalnog oblika. Okov je bio fiksiran na kožni remen pomoću tri nitne.

Mesto nalaza: *Viminacium*, Pećine, 1980. godina, C-2137.

Dimenzije: kopča: dužina 4,5 cm; širina 3 cm;

Nepublikovano.

Nađena u grobu inhumiranog pokojnika muškog pola G-612 kod karlice.

258a-b. Kopča sa okovom i pojasni jezičak od srebra. Alka i okov su ovalnog oblika. Okov je bio fiksiran na kožni remen pomoću tri nitne. Pojasni jezičak u obliku srca.

Mesto nalaza: *Viminacium*, Pećine, 1980. godina, C-2196-2197.

Dimenzije: kopča: dužina 3,8 cm; širina 3,1 cm; jezičak: dužina 2,5 cm; širina 2,5 cm

Nepublikovano.

Nađena u grobu inhumiranog pokojnika muškog pola G-626.

259. Kopča sa okovom od legure bakra. Alka i okov su ovalnog oblika. Okov je bio fiksiran na kožni remen pomoću dve nitne.

Mesto nalaza: *Viminacium*, Pećine, 1982. godina, C-4774.

Dimenzije: kopča: dužina 4,1 cm; širina 2,9 cm;

Nepublikovano.

260. Kopča sa okovom od legure bakra. Alka i okov su ovalnog oblika. Okov je bio fiksiran na kožni remen pomoću tri nitne. Okov je ukrašen urezanim kcentričnim krugovima. Nedostaje trn.

Mesto nalaza: *Viminacium*, Pećine, 1982. godina, C-4755.

Dimenzije: kopča: dužina 4,2 cm; širina 2,8 cm;

Datovanje: početak druge trećine IV veka.

Nepublikovano.

Nađena u grobu inhumiranog pokojnika ženskog pola G-1573 zajedno sa dva novčića od kojih je jedan iskovan za Konstancija II u Nikomediji i datuje se u 325./326. godinu RIC 124, dok se drugi novac datuje od 330. do 333. godine, kao i sa krstastom fibulom koju E. Keller datuje u u period od 310. do 350. godine.²¹²

261. Kopča sa fragmentovanim okovom od legure bakra. Alka i okov su ovalnog oblika.

Mesto nalaza: *Viminacium*, Pećine, 1982. godina, C-4007.

Dimenzije: kopča: širina 3,1 cm;

Nepublikovano.

Nađena u grobu inhumiranog pokojnika G-1128.

.

262a-b. Kopča sa okovom i pojasni jezičak od legure bakra. Alka i okov su ovalnog oblika. Okov je bio fiksiran na kožni remen pomoću dve nitne. Fragmentovani pojasni jezičak kružno modelovanog donjeg dela.

Mesto nalaza: *Viminacium*, Pećine, 1981. godina, C-3900.

Dimenzije: kopča: dužina 4,2 cm; širina 2,8 cm; jezičak: dužina 3,1 cm; širina 1,8 cm

Nepublikovano.

Nađena u grobu inhumiranog pokojnika G-1080.

263. Kopča od legure bakra. Alka je ovalnog oblika. Nedostaje okov.

Mesto nalaza: *Viminacium*, Pećine, 1981. godina, C-38037.

Dimenzije: kopča; širina 2,3 cm;

Nepublikovano.

Nađena u grobu inhumiranog pokojnika muškog pola G-1035.

²¹² Redžić 2007, 67, kat. br. 361.

264. Kopča sa okovom od legure bakra. Alka i okov su ovalnog oblika. Okov je bio fiksiran na kožni remen pomoću dve nitne.

Mesto nalaza: *Viminacium*, Pećine, 1981. godina, C-3806.

Dimenzije: kopča: dužina 3,8 cm; širina 2,8 cm;

Datovanje: druga trećina IV veka.

Nepublikovano.

Nađena u grobu inhumiranog pokojnika muškog pola G-1039 kod karlice zajedno sa krstastom fibulom kojoj su slične na Viminacijumu često nalažene sa novcem druge trećine IV veka.²¹³

265. Kopča sa okovom od legure bakra. Alka i okov su ovalnog oblika.

Mesto nalaza: *Viminacium*, Pećine, 1981. godina, C-4123a.

Dimenzije: kopča: dužina 4 cm; širina 2,7 cm;

Nepublikovano.

Nađena u grobu inhumiranog pokojnika G-1181.

266. Kopča sa okovom od legure bakra. Alka i okov su ovalnog oblika. Okov je bio fiksiran na kožni remen pomoću dve nitne.

Mesto nalaza: *Viminacium*, Pećine, 1984. godina, C-10820.

Dimenzije: kopča: dužina 3,7 cm; širina 2,8 cm;

Nepublikovano.

Nađena u grobu inhumiranog pokojnika G-3585 kod karlice zajedno sa novcem Licinija I koji se datuje u 313. godinu.

267. Kopča sa okovom od legure bakra. Alka i okov su ovalnog oblika. Okov je bio fiksiran na kožni remen pomoću tri nitne.

Mesto nalaza: *Viminacium*, Pećine, 1983. godina, C-9360.

Dimenzije: kopča: dužina 3,7 cm; širina 2,7 cm;

Datovanje: druga trećina IV veka.

²¹³ Redžić 2007, 68-71, kat. br. 366.

Nepublikovano.

Nađena u grobu inhumiranog pokojnika muškog pola G-3122 kod karlice zajedno sa krstastom fibulom kojoj su slične na Viminacijumu često nalažene sa novcem druge trećine IV veka.²¹⁴

268. Kopča sa okovom od legure bakra. Alka i okov su ovalnog oblika. Okov je bio fiksiran na kožni remen pomoću dve nitne.

Mesto nalaza: *Viminacium*, Pećine, 1983. godina, C-7130.

Dimenzije: kopča: dužina 5 cm; širina 3,7 cm;

Datovanje: početak druge trećine IV veka.

Nepublikovano.

Nađena u grobu inhumiranog pokojnika G-2583 kod karlice zajedno sa krstastom fibulom koju E. Keler datuje u u period od 310. do 350. godine, a kojoj su dve slične nađene na Viminacijumu datovane novcem u četvrtu deceniju IV veka.²¹⁵

269. Kopča sa okovom od srebra. Alka i okov su ovalnog oblika. Okov je bio fiksiran na kožni remen pomoću dve nitne. Nedostaje trn

Mesto nalaza: *Viminacium*, Pećine, 1984. godina, C-13521.

Dimenzije: kopča: dužina 4,4 cm; širina 3,4 cm;

Datovanje: sredina IV veka.

Nepublikovano.

Nađena u grobu inhumiranog pokojnika G-5615 kod karlice zajedno sa novcem koji se datuje u period od 346.-361. godine.

270. Kopča sa okovom od legure bakra. Alka i okov su ovalnog oblika. Okov je bio fiksiran na kožni remen pomoću dve nitne. Nedostaje trn.

Mesto nalaza: *Viminacium*, Pećine, 1983. godina, C-7547.

Dimenzije: kopča: dužina 4,4 cm; širina 2,7 cm;

Nepublikovano.

²¹⁴ Redžić 2007, 68-71, kat. br. 405.

²¹⁵ Redžić 2007, 67, kat. br. 364.

271. Kopča sa okovom od legure bakra. Alka i okov su ovalnog oblika. Okov je bio fiksiran na kožni remen pomoću dve nitne.

Mesto nalaza: *Viminacium*, Pećine, 1985. godina, C-11255.

Dimenzije: kopča: dužina 3,6 cm; širina 3 cm;

Datovanje: početak druge trećine IV veka.

Nepublikovano.

Nađena u grobu inhumiranog pokojnika G-4145 kod karlice zajedno sa novcem koji se datuje u period od 335.-341. godine.

272a-b. Kopča sa okovom i pojasni jezičak od legure bakra. Alka i okov su ovalnog oblika. Okov je bio fiksiran na kožni remen pomoću dve nitne. Pojasni jezičak ima oblik amfore.

Mesto nalaza: *Viminacium*, Kod bresta, 1988. godina, C-763-764.

Dimenzije: kopča: dužina 4,2 cm; širina 3 cm; jezičak: dužina 4,7 cm; širina 1,8 cm;

Datovanje: početak druge trećine IV veka.

Publikovano: Redžić 2009, 243-248, kat.br. 17 i 32.

Nađena u grobu inhumiranog pokojnika G-42 zajedno sa dva identična komada novca koji se datuju u period od 330.-335. godine.

273. Kopča sa okovom od legure bakra. Alka i okov su ovalnog oblika. Okov je bio fiksiran na kožni remen pomoću tri nitne.

Mesto nalaza: *Viminacium*, Pirivoj, 2003. godina, C-469.

Dimenzije: kopča: dužina 4,5 cm; širina 3,5 cm;

Publikovano: Redžić 2009, 243-248, kat.br. 19.

Nađena u grobu inhumiranog pokojnika G-172.

274. Kopča sa okovom od legure bakra. Alka i okov su ovalnog oblika. Okov je bio fiksiran na kožni remen pomoću dve nitne.

Mesto nalaza: *Timacum Minus*, 1996. godina,

Dimenzije: kopča: dužina 4,2 cm; širina 3,1 cm;

Publikovano: Petković 2005, 43, 169, P. XI, G-123.

Nađena u grobu inhumiranog pokojnika G-123.

275a-b. Kopča sa okovom i pojasni jezičak od srebra. Alka i okov su ovalnog oblika. Okov je bio fiksiran na kožni remen pomoću tri nitne. Pojasni jezičak ima oblik srca.

Mesto nalaza: Kruševlje kod Sviloša.

Dimenzije: kopča: dužina 4,3 cm; širina 3 cm; jezičak: dužina 2,9 cm; širina 2,1 cm;

Datovanje: početak druge trećine IV veka.

Publikovano: Dautova-Ruševljan 2003, 12, 36, T.III, 7,8

Nađena u grobu inhumiranog pokojnika muškog pola G-2 zajedno sa krstastom fibulom kao i pet komada novca od kojih se četiri datuju u period od 330.-335. godine, dok je peti nešto stariji i datuje se u period od 324. – 330. godine. U grobu na stopalima pokojnika su nađene još dve pređice identičnog oblika. Pomenute pređice su znatno manjih dimenzija (2 x 1,7 cm).

276. Kopča sa okovom od legure. Alka i okov su ovalnog oblika. Okov je bio fiksiran na kožni remen pomoću tri nitne.

Mesto nalaza: Beška.

Dimenzije: kopča: dužina 5 cm; širina 3,5 cm;

Publikovano: Manojlović-Marjanski 1987, 47, T.25, G-34, 1.

Nađena u grobu inhumiranog pokojnika G-34 između butnih kostiju, zajedno sa krstastom fibulom.

277a-b. Kopča sa okovom i pojasni jezičak od legure bakra. Alka i okov su ovalnog oblika. Okov je bio fiksiran na kožni remen pomoću dve nitne i ukrašen je kcentričnim krugovima i linearnim motivima. Pojasni jezičak ima oblik amfore.

Mesto nalaza: Beška.

Dimenzije: kopča: dužina 3,8 cm; širina 3 cm; jezičak: dužina 3,6 cm; širina 1,7 cm;

Datovanje: početak druge trećine IV veka.

Publikovano: Manojlović-Marjanski 1987, 51, T.31, G-47, 2.

Nađena u grobu inhumiranog pokojnika G-47 zajedno sa krstastom fibulom kao i sa novcem koji se datuju u period od 334.-335. godine.

278. Kopča sa okovom i od legure bakra. Alka i okov su ovalnog oblika. Okov je bio fiksiran na kožni remen pomoću tri nitne.

Mesto nalaza: Radoinja.

Dimenzije: kopča: dužina 5,5 cm; širina 3,5 cm;

Publikovano: Jurišić 1961, 171, sl.16.

Nađena u grobu inhumiranog pokojnika G-6 između butnih kostiju.

279. Kopča sa fragmentovanim okovom i od legure bakra. Alka i okov su ovalnog oblika.

Mesto nalaza: Radoinja.

Publikovano: Jurišić 1961, 169, sl.14.

Nađena u grobu inhumiranog pokojnika G-5 pored leve potkolenice.

280. Kopča sa okovom od legure bakra. Alka i okov su ovalnog oblika. Okov je bio fiksiran na kožni remen pomoću tri nitne. Gornja strana okova ukrašena je sa četiri urezana kruga sa tačkom u sredini.

Mesto nalaza: *Sirmium*, Lokalitet 26, 1970. godina, C-154.

Datovanje: druga trećina IV veka.

Nepublikovano.

Nađena u grobu inhumiranog pokojnika muškog pola G-101 zajedno sa krstastom fibulom kojoj su slične na Viminacijumu često nalažene sa novcem druge trećine IV veka.

281. Kopča sa okovom od legure bakra. Alka i okov su ovalnog oblika. Okov je bio fiksiran na kožni remen pomoću tri nitne.

Mesto nalaza: *Viminacium*, Kostolac-centrala, 1968. godina, mesto čuvanja: narodni muzej Požarevac, inv.br. 239.

Dimenzije: kopča: dužina 4,2 cm; širina 3,4 cm;

Nepublikovano.

282. Kopča sa okovom od legure bakra. Alka i okov su ovalnog oblika. Okov je bio fiksiran na kožni remen pomoću tri nitne.

Mesto nalaza: Laminci; mesto čuvanja: Zavičajni muzej Ruma.

Dimenzije: kopča: dužina 5,5 cm; širina 5 cm;

Neobjavljeno.

283. Kopča sa okovom od legure bakra. Alka i okov su ovalnog oblika. Okov je bio fiksiran na kožni remen pomoću tri nitne.

Mesto čuvanja: Zavičajni muzej Knjaževac, inv.br. 794.

Dimenzije: kopča: dužina 5,6 cm; širina 3,4 cm;

Neobjavljeno.

284. Kopča sa okovom od legure bakra. Alka i okov su ovalnog oblika. Okov je bio fiksiran na kožni remen pomoću tri nitne.

Mesto čuvanja: Narodni muzej Zaječar.

Dimenzije: kopča: dužina 4,2 cm; širina 2,6 cm;

Publikovano: Živić 1998, 259-262.

Varijanta 2

284-288

Za ovu varijantu je karakterističan ovalna alka, kome je pridodat okov pravougaonog oblika. Kao i kod predhodne varijante montiranje okova oko alke vršeno je savijanjem limene pločice sa otvorom u središnjem delu koji je omogućivao kačenje trna. Okov je za kožni remen montiran pomoću nitni i uglavnom je neukrašen, dok retki primerci poput br.288 imaju geometrijske ukrase kružnog oblika. Pomenuti primerak se od ostalih razlikuje i po obilku trna modelovanog u formi ptice. Svi primerci ove varijante su izrađeni od legure bakra.

M. Sommer kopče ovog oblika opredeljuje u svoju vrstu 1, formu C, tip a, za koju navodi da je rasprostranjena u Galiji, Italiji i podunavskim provincijama. Isti autor

kopče ove vrste datuje u IV vek.²¹⁶ E. Swift navodi da su nalazi ovog tipa uobičajeni Panoniju i oblasti zapadno od Rajne i naglašava njihovo očigledno izostajanje u Noriku i Reciji, kao i postojanje samo dva primerka sa prostora Britanije.²¹⁷ Primerak sa lokaliteta Sárgvár (grob 263) je nađen zajedno sa kopčom sa četvorouglaonom alkom i okovom (tip 15, varijanta 1) datovan je sa deset komada novca kovanih u vreme valdavine Valensa i Valentinijana I.²¹⁸ Na istom lokalitetu još jedan primerak je nađena u grobu 89 zajedno sa 8 komada novca od kojih se tri najmlađa datuju u period od (355-361 godina).²¹⁹ Kopča iz Ptuja je nađena u grobu 178 zajedno sa 3 komada novca od kojih se dva mlađa datuju u period od (351-361 godina).²²⁰

V. Soupault je publikovala tri primerka iz Kalatisa kao i jedan sa lokaliteta Kapitan Dmitriev.²²¹

Primerak iz Sviloša br.288 nađen je u grobu zajedno sa krstastom fibulom datovanom u drugu trećinu IV veka, kao i 11 komada novca od kojih su svi datovani u sredinu IV veka. Četiri najmlađa se datuju u period od 355.-361. godine.

Na osnovu našeg nalaza br. 288 kao i nalaza sa lokaliteta Sárgvár i Ptuj, smatram da ovu varijantu treba datovati u period od 350. do 380. godine.

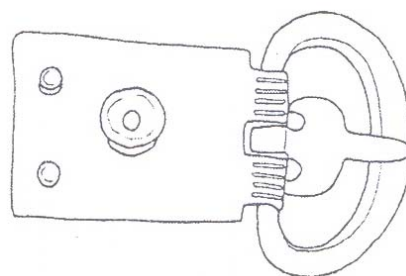

Slika 35. Kopča tipa XII varijante 2 (br. 288a)

285. Kopča sa okovom i od legure bakra. Alka je ovalnog oblika sa pravougaonim okovom. Okov je bio fiksiran na kožni remen pomoću dve nitne.

Mesto nalaza: Gomolava; mesto čuvanja: Vojvođanski muzej, inv.br. AA47

Dimenzije: kopča: dužina 3,4 cm; širina 3,7 cm;

Publikovano: Dautova-Ruševljan, Brukner 1992, 169, T.4, G-9, 3.

²¹⁶ Sommer 1984, 21-22.

²¹⁷ Swift 2000, 192.

²¹⁸ Burger 1966, fig.115, Grave 263.

²¹⁹ Burger 1966, fig.115, Grave 263.

²²⁰ Istenič 2000, 298, tabla 38, grob 178, 9.

²²¹ Soupault 2003, 130-131.

Nađena u grobu inhumiranog pokojnika G-9 kod karlice.

286a-c. Kopča sa pravougaonim okovom, pojasni jezičak i kružni okov sa alkom od legure bakra. Okov je bio fiksiran na kožni remen pomoću dve nitne. Pojasni jezičak ima oblik amfore. Kružni okov nareckanog oboda sa alkom za kačenje.

Mesto nalaza: *Viminacium*, Pećine, 1978. godina, C-10, 12 i 14.

Dimenzije: kopča: dužina 4,5 cm; širina 3,5 cm; jezičak: dužina 4 cm; širina 2 cm; kružni okov: dužina 3,3 cm; širina 1,7 cm;

Nepublikovano.

Nađena u grobu inhumiranog pokojnika dečijeg uzrasta starosti između 4 i 8 godina G-3 kod levog ramena.

287. Kopča sa okovom od legure bakra. Alka je ovalnog oblika sa pravougaonim okovom. Okov je bio fiksiran na kožni remen pomoću dve nitne.

Mesto nalaza: Medijana, 1995. godina, C-81.

Dimenzije: kopča: dužina 4 cm; širina 3,1 cm;

Nepublikovano.

288a-b. Kopča sa okovom i pojasni jezičak od legure bakra. Alka je ovalnog oblika sa pravougaonim okovom. Okov je bio fiksiran na kožni remen pomoću dve nitne. Okov je ukrašen kružnim ispupčenjem, a trn je modelovan u obliku ptice. Pojasni jezičak ima oblik amfore i ukrašen je punktiranjem i urezivanjem.

Mesto nalaza: Kruševlje kod Sviloša.

Dimenzije: kopča: dužina 5,3 cm; širina 4 cm; jezičak: dužina 6,2 cm; širina 2,5 cm;

Datovanje: početak druge polovine IV veka.

Publikovano: Dautova-Ruševljan 2003, 15, 42, T.IX, 1,2

Nađena u grobu inhumiranog pokojnika G-17 zajedno sa krstastom fibulom kao i 11 komada novca od kojih su svi datovani u sredinu IV veka. Četiri najmlađa se datuju u period od 355.-361. godine. Pomenuta fibula se datuje u drugu trećinu IV veka.

Varijanta 3

289

Ovalna alka kopči ove varijante je izlivena zajedno sa pravougaonim okovom iz jednog komada. Montaža trna je vršena kroz otvor ostavljen u središnjem delu. Pravougaoni deo našeg fragmentovanog primerka od legure bakra je ukrašen prolamanjem kao i urezanim kocentričnim krugovima.

M. Sommer kopče ovog oblika opredeljuje u svoju vrstu 3, tip b, za čije matično područje smatra u Galiji, Britaniju i Italiju.²²² Isti autor pri datovanju ih opredeljuje u svoju grupu III koju vremenski opredeljuje u prvu polovinu V veka.²²³ H. W. Böhme slične primerke koji potiču iz zapadnih provincija datuje u drugu polovinu IV veka.²²⁴ Primerak gotovo identičan našem potiče sa nalazišta Trier.²²⁵

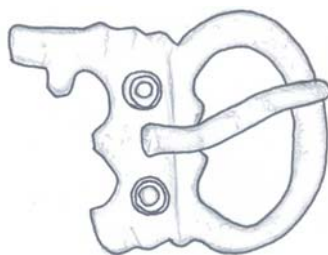

Slika 36. Kopča tipa XII varijante 3 (br. 289)

289. Fragmentovana kopča sa okovom od legure bakra. Alka je ovalnog oblika sa pravougaonim okovom.

Mesto nalaza: *Viminacium*, Kostolac-Majdan, , mesto čuvanja: Narodni muzej Požarevac, inv.br. 689.

Dimenzije: kopča: dužina 4,6 cm; širina 3,6 cm;

Nepublikovano.

²²² Sommer 1984, 38.

²²³ Sommer 1984, 38.

²²⁴ Böhme 1986, 481, Abb. 11.

²²⁵ Sommer 1984, tafel 16, 2.

Varijanta 4

290-305

Pored ovalne alke, karakteristika ove varijante je i okov trougaonog oblika sa kružnim završetkom koji može izveden na razne načine, pa se prema tome deli na odgovarajuće podvarijante:

- Podvarijanta a: Dvodelnne kopče br. 290, 291, 292 i 293 kod kojih se montiranje okova vršeno savijanjem limene pločice oko alke pređice. Trn je kačen direktno na alku kopče provlačenjem kroz otvor na okovu. Okov kopče uglavnom je neukrašen, a na kožni remen je fiksiran pomoću jedne ili dve nitne.
- Podvarijanta b: Dvodelna kopča br. 294 koja na gornjem delu okova ima dva prstenasta dodatka kroz koju je provučena alka pređice. Trn je kačen direktno na alku kopče. Profilisani okov je ukrašen trougaonim probojem u središnjem delu, a na kožni remen je fiksiran pomoću tri nitne.
- Podvarijanta c: Jednodelnne kopče br. 295, 296 i 297 kod kojih je alka izlivena zajedno sa okovom iz jednog komada. Montaža trna je vršena kroz otvor ostavljen u središnjem delu. Okov kopče uglavnom je neukrašen, sa izuzetkom br. 297 koji je po obodu ukrašen urezima. Fiksiranje okova na kožni remen je vršeno pomoću tri nitne.
- Podvarijanta d: Jednodelnne kopče br. 298-305 kod kojih je alka izlivena zajedno sa okovom iz jednog komada. Montaža trna je vršena kroz otvor ostavljen u središnjem delu. Okov kopče je ukrašen fasetiranjem i urezivanjem linearnih ornamenata, kao i trougaonim probojem u središnjem delu kao kod podvarijante b. Fiksiranje okova na kožni remen je vršeno pomoću tri nitne.

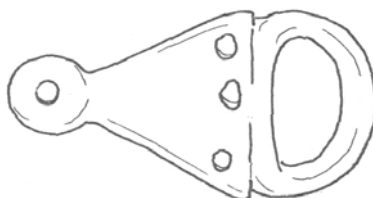

Slika 37. Kopča tipa XII varijante 4 (br. 295)

M. Sommer kopče podvarijante a na osnovu nalaza sa lokaliteta Vermand opredeljuje u svoju vrstu 1, formu B, tip a.²²⁶ A. Burger je publikovala sličnu kopču sa lokaliteta Sárgvár nađenu u grobu sa dva novca Valensa i dva novca Valentinijana I.²²⁷ M. Alföldi je prezentovala četiri primerka iz Intercise slična našoj podvarijanti a.²²⁸ H. W. Böhme navodi više primeraka sličnih našim podvarijantama c i d koji su nađeni u Britaniji, Germaniji i Panoniji koje datuje u sredinu i drugu polovinu IV veka,²²⁹ što predstavlja vremenski okvir u koje treba smestiti i naše primerake.

290. Fragmentovana kopča sa trougaonim okovom od legure bakra. Okov je bio fiksiran na kožni remen pomoću dve nitne. Nedostaju alka i trn kopče.

Mesto nalaza: Čačak; mesto čuvanja: Narodni muzej Čačak, A II/238.

Dimenzije: kopča: dužina 4,1 cm; širina 1,9 cm;

Publikovano: Dmitrović, Radičević 2009, 55, kat.br.101.

Nađena u grobu inhumiranog pokojnika G-2.

291a-b. Kopča sa trougaonim okovom i pojasni jezičak od legure bakra. Okov je bio fiksiran na kožni remen pomoću jedne nitne. Jezičak ima oblik amfore.

Mesto nalaza: *Viminacium*, Pirivoj, 2003. godina, C-398, 398a.

Dimenzije: kopča: dužina 6 cm; širina 2,7 cm; jezičak: dužina 4,3 cm; širina 1,8 cm

Publikovano: Redžić 2009, 243-248, kat.br. 22 i 29.

Nađena u grobu inhumiranog pokojnika G-149.

292. Kopča sa trougaonim okovom od legure bakra. Okov je bio fiksiran na kožni remen pomoću jedne nitne. Nedostaje trn.

Mesto nalaza; Podnožje dunavske padine, 1981. godina, C-13;

Dimenzije: kopča: dužina 3,4 cm, širina 2,3 cm;

Publikovano: Crnobrnja, Krunić 1997, 287, kat.br. 481.

²²⁶ Sommer 1984, 19.

²²⁷ Burger 1966, fig.95, Grave 26.

²²⁸ Alföldi 1957, 463, Abb. 105, 1-4.

²²⁹ Böhme 1986, 485-487, Abb. 14.

293. Kopča sa trougaonim okovom od legure bakra. Okov je bio fiksiran na kožni remen pomoću jedne nitne.

Mesto nalaza: *Sirmium*, Lokalitet 26, 1970. godina.

Dimenzije: kopča: dužina 5,6 cm, širina 2,7 cm;

Nepublikovano.

Nađena u grobu inhumiranog pokojnika G-54.

294. Fragmentovana kopča sa trougaonim okovom od legure bakra. Okov je bio fiksiran na kožni remen pomoću dve nitne. Nedostaju alka i trn kopče.

Mesto čuvanja: Zavičajni muzej Jagodina.

Dimenzije: kopča: dužina 2,5 cm; širina 2,1 cm;

Nepublikovano.

295. Kopča sa trougaonim okovom od legure bakra. Okov je bio fiksiran na kožni remen pomoću tri nitne. Nedostaje trn.

Mesto nalaza; Ravna, 1976. godina, C-107; Mesto čuvanja: Zavičajni muzej Knjaževac, inv.br.82.

Dimenzije: kopča: dužina 4,8 cm, širina 2,5 cm;

Nepublikovano.

296. Fragmentovana kopča sa trougaonim okovom od legure bakra. Nedostaje trn.

Mesto nalaza; Veliko Gradište; Mesto čuvanja: Narodni muzej Požarevac, inv.br.733.

Dimenzije: kopča: dužina 4,8 cm, širina 3,5 cm;

Nepublikovano.

297. Fragmentovana kopča sa trougaonim okovom od legure bakra. Okov je bio fiksiran na kožni remen pomoću jedne nitne.

Mesto nalaza: Gamzigrad, 1993. godina; Mesto čuvanja: Narodni muzej Zaječar, inv.br.1513.

Dimenzije: kopča: dužina 4,5 cm; širina 2,7 cm;

Publikovano: Živić 2003, 174, kat.br. 395.

298. Kopča sa trougaonim okovom od legure bakra. Okov je bio fiksiran na kožni remen pomoću jedne nitne.

Mesto nalaza; *Taurunum*, 1974. godina; mesto čuvanja: Muzej grada Beograda, inv.br. AA/3325.

Dimenzije: kopča: dužina 4,5 cm, širina 3 cm;

Publikovano: Crnobrnja, Krunić 1997, 286, kat.br. 476.

299. Fragmentovana kopča sa trougaonim okovom od legure bakra.

Mesto čuvanja: Muzej Srema, inv.br.1471.

Dimenzije: kopča: dužina 4,2 cm; širina 3,1 cm;

Nepublikovano.

300. Fragmentovana kopča sa trougaonim okovom od legure bakra.

Mesto nalaza; *Sirmium*, Lokalitet 75, C-285, 1994. godina; Mesto čuvanja: Muzej Srema, inv.br. A 4790.

Dimenzije: kopča: dužina 3,1 cm; širina 3,1 cm;

Nepublikovano.

301. Fragmentovana kopča sa trougaonim okovom od legure bakra. Okov je bio fiksiran na kožni remen pomoću jedne nitne. Nedostaje trn.

Mesto nalaza; *Singidunum*, Veliki Kalemegdan - Kastrum, C-125, 1980. godina;

Dimenzije: kopča: dužina 6,2 cm; širina 3,3 cm;

Nepublikovano.

302. Kopča sa trougaonim okovom od legure bakra. Okov je bio fiksiran na kožni remen pomoću tri nitne. Nedostaje trn

Mesto nalaza; Buđanovci; mesto čuvanja: Zavičajni muzej Ruma.

Dimenzije: kopča: dužina 6,4 cm, širina 2,8 cm;

Nepublikovano.

303. Fragmentovana kopča sa trougaonim okovom od legure bakra. Okov je bio fiksiran na kožni remen pomoću tri nitne. Nedostaje trn.

Mesto čuvanja: Narodni muzej Kruševac.

Dimenzije: kopča: dužina 4,1 cm; širina 2,5 cm;

Publikovano: Rašković 2002, 179, T.II, 6.

304. Kopča sa trougaonim okovom od legure bakra. Okov je bio fiksiran na kožni remen pomoću tri nitne. Nedostaje trn.

Mesto nalaza; *Singidunum*, Veliki Kalemegdan - Kastrum, 1980. godina, C-100;

Dimenzije: kopča: dužina 6,6 cm; širina 3,3 cm;

Nepublikovano.

305. Fragmentovana kopča sa trougaonim okovom od legure bakra. Okov je bio fiksiran na kožni remen pomoću tri nitne.

Mesto nalaza; Ušće kod Obrenovca, lok. D. Marković, 1966. godina; mesto čuvanja:

Muzej grada Beograda, inv.br. AA/1811.

Dimenzije: kopča: dužina 3,7 cm, širina 3,1 cm;

Publikovano: Crnobrnja, Krunić 1997, 286, kat.br. 477.

Varijanta 5

306-307

Kod dvodelnih kopči ove varijante montiranje okova vršeno kao i kod primeraka varijante 1 savijanjem limene pločice oko alke pređice. Trn je kačen direktno na alku kopče provlačenjem kroz otvor na okovu. Gornji deo okova je ovalnog oblika, a ono što ove primerke razlikuje od kopči varijante 1 je postojanje izdužeoog profilisanog dela koji se završava kružnim proširenjem. Okov kopče je ukrašen urezima i kocentričnim krugovima, a na kožni remen je fiksiran pomoću jedne nitne koja se nalazi u središtu ovalnog dela okova.

Iako analogije za ovde prezentovane primerke u meni dostupnoj literaturi nisam uspeo da nađem, treba pomenuti donekle sličan primerak nađen u Duklji na njenoj zapadnoj nekropoli. Od naših kopči on se razlikuje u obliku alke kopče koja je ukrašena životinjskim glavama. Primerak iz Duklje je nađen u grobu sa pređicom u

obliku slova B i pravougaonim okovom koja se najranije može datovati u sredinu IV veka, kao i pojasnim jezičkom čiji je donji deo kružno modelovan,²³⁰ kojem su slični primerci opredeljeni u varijantu 5 pojasnih jezičaka u obliku amfore i koji se generalno datuju od 330. do 380. godine.

Obe kopče koje čine ovu varijantu su nađene na nekropoli Lanište kod Baljevca koja je datovana u kasnoantički period. U jednom od četiri istražena groba ove nekropole nađeno je 69 komada novca od kojih je 12 primeraka sačuvano i oni se datuju u period treće do osme decenije IV veka. Ovoj epohi pripadaju i krstasta fibula, kao i sedam narukvica otvorenih krajeva od kojih se neke završavaju stilizovanim zmijskim glavama. Pomenuti nalazi otkriveni su u grobovim, ali i u sloju nekropole.²³¹

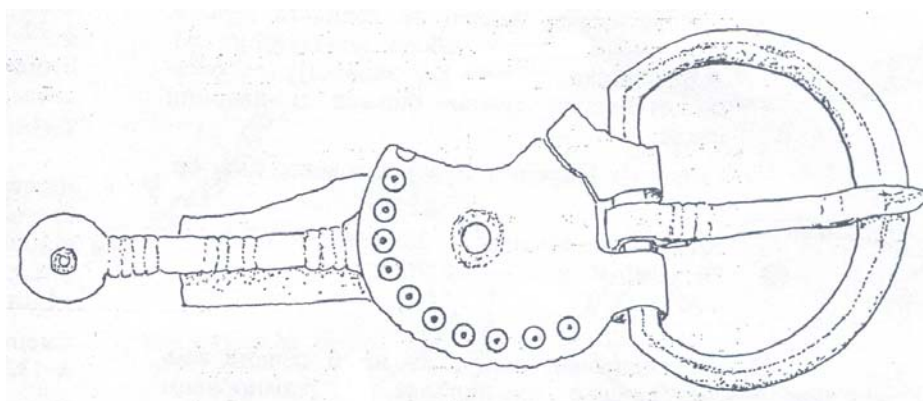

Slika 38. Kopča tipa XII varijante 5 (br. 306)

306. Kopča sa okovom od legure bakra. Okov je ovalnog oblika sa izduženim profilisanim delom koji se završava kružnim proširenjem. Ovalni deo okova je ornamentisan kocentričnim krugovima, a na kožni remen je fiksiran pomoću jedne nitne. Mesto nalaza; Lanište kod Baljevca, 1971. godina; mesto čuvanja: Narodni muzej Kraljevo, inv.br. A/81.

Dimenzije: kopča: dužina 12 cm, širina 4,6 cm;

Publikovano: Bogosavljević 1988, 21, tabla III,5.

307. Kopča sa okovom od legure bakra. Okov je ovalnog oblika sa izduženim profilisanim delom koji se završava kružnim proširenjem. Ovalni deo okova je

²³⁰ Cermanović – Kuzmanović 1975, 266, G-8.

²³¹ Bogosavljević 1988, 15-33.

ornamentisan kocentričnim krugovim i urezima, a na kožni remen je fiksiran pomoću jedne nitne.

Mesto nalaza; Lanište kod Baljevca, 1971. godina; mesto čuvanja: Narodni muzej Kraljevo, inv.br. A/85.

Dimenzije: kopča: dužina 6,8 cm, širina 3,1 cm;

Publikovano: Bogosavljević 1988, 17, tabla I,3.

Tip XIII– Kasnoantičke kopče sa alkom u obliku slova B 308-357

Glavna karakteritika dvodelnih kopči ovog tipa jeste oblik njihove alke koja je modelovana u obliku slova B. Razlike se ogledaju u obliku okova i na osnovu njih se izdvojaju tri varijante.

Hronološko opredeljivanje kopči ovog tipa se razlikuje u zavisnosti od varijanti kojima pripadaju, ali se u globalu tip XIII datuje u drugu i treću trećinu IV veka.

Fragmentovani primerci br.346-357 mogu se bez sumnje opredeliti u ovaj tip, ali usled nedostatka okova nije moguće utvrditi kojoj varijanti pripadaju što onemogućava njihovo preciznije datovanje.

Varijanta 1 308-316

Pored alke u obliku slova B osobenost ove varijante predstavlja i ovalno modelovani okov koji se poput pojedinih varijanti predhodnog tipa montira savijanjem limene pločice oko alke kopče. Krajevi pločice obuhvatali su kožni remen za koji su fiksirani pomoću dve ili tri nitne. Okov kopče najčešće bez ukrasa, a retki primeci imaju geometrijske ukrase kružnog oblika.

Primerci ove varijante su bez izuzetka izrađeni od legure bakra. Kako se kopče ove vrste često nalaze u grobovima sa krstastim fibulama, što možda ukazuje na činjenicu da su njihovi vlasnici bili vojnici. Ovu pretkostavku dodatno osnažuje činjenica da su kopče ove varijante često nalažene duž limesa.

M. Sommer kopče ovog oblika opredeljuje u svoju vrstu 1, formu A, tip b, za koju navodi da je rasprostranjena u Galiji i podunvskim provincijama.²³² E. Keller kopče ovog tipa opredeljuje u varijantu b kopči sa ovalnim okovom koju datuje u period od 340. do 380. godine.²³³ Da se i na istoku javljaju nalazi ovog tipa svedoče nam primerci otkriveni na lokalitetima Kalatis, Herson, Djedjovi Lozia, Kailaka.²³⁴

Kopče ove varijante su nalažene u grobovima sa novcem na sledećim lokalitetima: Burgheim, grob 21 sa 2 novca Konstansa (337-341; 340-346 godina); Ercsi, grob 2 sa 2 novca Konstacija II i Vetranija (350-361 godina); Zengövárkony, grob 2 sa novcem Konstacija II (346-361 godina); Meis, grob 37 sa novcem Konstacija II (351-361 godina); Intercisa, grob 5 sa novcem Konstacija II (337-361 godina); Intercisa, grob 26 sa novcem Valensa (364-378 godina); Intercisa, grob 56 sa novcem Valentinijana (364-375 godina).²³⁵

Na osnovu nalaza kopče br.315 u grobu zajedno sa novcem iskovanim u periodu 330-335 godine, kao i na temelju nađenih krstastih fibula kojima su slične na Viminacijumu često nalažene sa novcem druge trećine IV veka, a imajući u vidu gore navedene nalaze iz Mađarske i Nemačke smatram da ova varijantu treba datovati u period od 330. do 380. godine. Eventualno suženje opsega datvanja na tlu Srbije u drugu trećinu IV veka, zbog malog broja pouzdano datovanih nalaza treba uzeti sa rezervom.

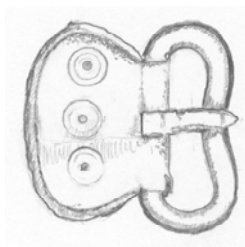

Slika 39. Kopča tipa XIII varijante 1 (br. 312a)

²³² Sommer 1984, 19.

²³³ Keller 1971, 19.

²³⁴ Soupault 2003, 140-141.

²³⁵ Keller 1971, 59.

308. Kopča sa srcolikim okovom od legure bakra. Okov je bio fiksiran na kožni remen pomoću dve nitne. Trn je od gvožđa.

Mesto nalaza: *Viminacium*, Pećine, 1981. godina, C-2930.

Dimenzije: kopča: dužina 4 cm; širina 2,8 cm;

Nepublikovano.

Nađena u grobu inhumiranog pokojnika muškog pola G-860 kod leve butne kosti zajedno sa jezičkom srcolikog oblika br. 944.

309. Kopča sa ovalnim okovom od legure bakra. Okov je bio fiksiran na kožni remen pomoću dve nitne.

Mesto nalaza: *Viminacium*, Pećine, 1981. godina, C-2833.

Dimenzije: kopča: dužina 3 cm; širina 2,9 cm;

Nepublikovano.

Nađena u grobu inhumiranog pokojnika ženskog pola G-837 kod kalice zajedno sa staklenim krčagom jajolikog recipijenta datovanog od druge polovine III do sredine IV veka,²³⁶ fibulom sa posuvraćenom stopom koja se datuje u IV vek.²³⁷

310. Kopča sa ovalnim okovom od legure bakra. Okov je bio fiksiran na kožni remen pomoću dve nitne.

Mesto nalaza: *Viminacium*, Pećine, 1987. godina, C-12276.

Dimenzije: kopča: dužina 3,6 cm; širina 4 cm;

Nepublikovano.

311. Kopča sa ovalnim okovom od legure bakra. Okov je bio fiksiran na kožni remen pomoću dve nitne.

Mesto nalaza: *Viminacium*, Pećine, 1983. godina, C-8747.

Dimenzije: kopča: dužina 4 cm; širina 3,6 cm;

Nepublikovano.

Nađena u grobu inhumiranog pokojnika muškog pola G-3027 kod kalice.

²³⁶ Ružić 1994, 18, T. X, 4,5.

²³⁷ Redžić 2007, 57, kat.br. 297.

312a-d. Dve kopče od koji jedna ima ovalni okov dok je druga fragmentovana i od nje je sačuvana samo alka od legure bakra. Dva pojasna jezička srcolikog oblika koji su ukrašeni urezanim kružnim motivima. Okov kopče je takođe ukrašen kcentričnim krugovima.

Mesto nalaza: *Viminacium*, Pirivoj, 2003. godina, C-504, 506.

Dimenzije: kopča sa okovom: dužina 3,5 cm; širina 3,5 cm; fragmentovana kopča: dužina 1,6 cm; širina 2,5 cm; jezičak: dužina 3 cm; širina 2,3 cm; jezičak: dužina 2,8 cm; širina 2,1 cm;

Publikovano: Redžić 2009, 243-248, kat.br. 13, 34 i 35.

Nađena u grobu inhumiranog pokojnika G-192 zajedno sa priveskom br. 788.

313. Kopča sa ovalnim okovom od legure bakra. Okov je bio fiksiran na kožni remen pomoću tri nitne.

Mesto nalaza: *Viminacium*, Pirivoj, 2003. godina, C-338.

Dimenzije: kopča: dužina 3,8 cm; širina 3,4 cm;

Publikovano: Redžić 2009, 243-248, kat.br. 12.

Nađena u grobu inhumiranog pokojnika G-133.

314. Kopča sa ovalnim okovom od legure bakra. Okov je bio fiksiran na kožni remen pomoću dve nitne.

Mesto nalaza: Ravna; mesto čuvanja: Zavičajni muzej Knjaževac, inv.br. 669-2.

Dimenzije: kopča: dužina 3,4 cm; širina 3,2 cm;

Datovanje: 360.-380. godina.

Publikovano: Petković 2005, 32, 164.

Nađena u grobu inhumiranog pokojnika G-44 zajedno sa dva novca kao i krstastom fibulom.

315. Kopča sa ovalnim okovom od legure bakra. Okov je bio fiksiran na kožni remen pomoću dve nitne.

Mesto nalaza: Kruševlje kod Sviloša; mesto čuvanja: Vojvođanski muzej inv. br. AA

1296

Dimenzije: kopča: dužina 4,5 cm; širina 3,8 cm;

Datovanje: početak druge trećine IV veka .

Publikovano: Dautova-Ruševljan 2003, 25, T XXX, 7.

Nađena u grobu inhumiranog pokojnika G-49 kod karlice zajedno sa tri novca od kojih se dva datuju u period od 330. do 335. godine kao i krstastom fibulom.

316. Kopča sa ovalnim okovom od legure bakra. Okov je bio fiksiran na kožni remen pomoću tri nitne.

Mesto nalaza: Mačvanska Mitrovica, 1966. godina, C-1092.

Dimenzije: kopča: dužina 3,8 cm; širina 3,1 cm;

Nepublikovano.

Nađena u grobu inhumiranog pokojnika G-192 kod karlice zajedno sa krstastom fibulom.

Varijanta 2

317-344

Varijanta 2 je po načinu izrade i funkcionalnosti identična predhodnoj. Jedina suštinska razlika se ogleda u obliku okova koji je kod primeraka ove varijante četvrtastog oblika i koji može imati formu pravougaonika, kvadrata ili pak nešto ređe trapeza. Sama ivica okova može biti profilisana, dok je njegova gornja površina ponekad ukarašena urezanim linearnim motivima. Još ređi tip ukrašavanja je urezivanje kocentričnih krugova, kao i primena tremolo tehnike. Kod svih naših primeraka okov je fiksirani za kožni remen pomoću dve nitne. Ovde treba pomenuti i primerak br.344 na čiji je pravougaoni okov nitnama apliciran još jedan ažurirani koji je ukrašen sa tri pravougaona i tri kružna proboja. Slične ažurirane okove H. W. Böhme datuje u sredinu i drugu polovinu IV veka.²³⁸ Osim primeka br.320 koji je izrađen od srebra sve ostale ovde prezentovane kopče su napravljene od legure bakra.

Kao i kod nalaza predhodne varijante i dole navedene kopče se često nalaze u grobovima sa krstastim fibulama. Pojas i krstasta fibula pridodati hlamidi, predstavljaju

²³⁸ Böhme 1986, abb.8-9.

obavezan deo vojne uniforme. Ovi trendovi oblačenja prihvaćene su i od strane civilnog činovništva koje je vremenom poprimilo vojne odlike.²³⁹

M. Sommer kopče ovog oblika opredeljuje u svoju vrstu 1, formu C, tip b, za koju navodi da je rasprostranjena u Galiji i podunvskim provincijama.²⁴⁰ E. Keller kopče ovog tipa opredeljuje u varijantu a kopči sa četvorougaoim okovom koju datuje u drugu polovinu IV veka naglašavajući da se većina datuje posle 360. godine. Pomenuti autor navodi više grobnih celina, uglavnom iz Mađarske, koje su kao prilog pored kopči ove varijante imale novac sredine i druge polovine IV veka.²⁴¹ E. Swift navodi Panoniju, Germaniju i Reciju kao prostore na kojima se javljaju kopče ovog tipa, ističući pritom potpuno odsustvo nalaza izvan granica rimskog carstva.²⁴²

Kopče br. 319, 328 i 329 nađene su u grobovima zajedno sa fibulama datovanim u drugu trećinu IV veka, dok su primerke br. 320 i 326 u grobnom kontekstu pratile fibule datovane u treću četvrtinu IV veka. Pomenuta pređica br. 326 nađena je zajedno sa pet komada novca od kojih se najmlađi datuje u period od 346. do 361. godine, dok je primerak br. 338 nađen u grobu slepljen korozijom za novac Valentinijana I. Kopča br.330 je nađena u grobu zajedno sa novcem koji se datuje u 321. godinu i koji se verovatno nalazio u produženoj upotrebi u trenutku pohranjivanja u grob, pa stoga nije relevantan za datovanje. Na osnovu gore navedenog smatram da kopče ove varijante treba datovati u drugu polovinu IV veka uz napomenu da hronološko opredeljivanje ovih nalaza na tlu Srbije u kraj IV veka treba uzeti sa rezervom.

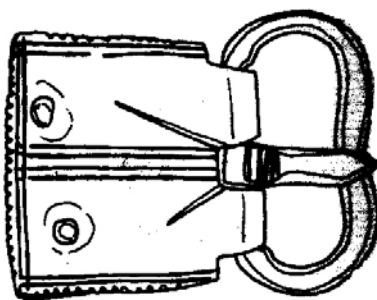

Slika 40. Kopča tipa XIII varijante 2 (br. 328a)

²³⁹ Vasić 2001, 195.

²⁴⁰ Sommer 1984, 22.

²⁴¹ Keller 1971, 61-62.

²⁴² Swift 2000, 190.

317. Kopča sa pravougaonim okovom od legure bakra. Donja ivica okova je profilisana. Okov je bio fiksiran na kožni remen pomoću dve nitne.

Mesto nalaza: *Viminacium*, Pirivoj, 2003. godina, C-125.

Dimenzije: kopča: dužina 4 cm; širina 3,5 cm;

Publikovano: Redžić 2009, 243-248, kat.br. 14.

Nađena u grobu inhumiranog pokojnika G-45.

318. Kopča sa pravougaonim okovom od legure bakra. Okov je ukrašen urezanim linijama. Okov je bio fiksiran na kožni remen pomoću dve nitne.

Mesto nalaza: *Viminacium*, Pećine, 1981. godina, C-2912.

Dimenzije: kopča: dužina 3 cm; širina 3,5 cm;

Nepublikovano.

Nađena u grobu inhumiranog pokojnika muškog pola čija je polna determinacija pod znakom pitanja G-831.

319. Kopča sa pravougaonim okovom od legure bakra. Okov je bio fiksiran na kožni remen pomoću dve nitne.

Mesto nalaza: *Viminacium*, Pećine, 1982. godina, C-4602.

Dimenzije: kopča: dužina 4,3 cm; širina 3,8 cm;

Nepublikovano.

Nađena u grobu inhumiranog pokojnika muškog pola G-1459a kod lobanje zajedno sa krstastom fibulom koja pripada varijanti datovanoj u drugu trećinu IV veka.

320a-b. Kopča sa pravougaonim okovom i pravougaoni pojasni jezičak od srebra. Okov je bio fiksiran na kožni remen pomoću dve nitne. Fragmentovani pojasni jezičak ima dve nitne za kačenje na remen, a po obodu su sa tri strane iskucavanjem preko matrice napravljena ispupčenja kružnog oblika.

Mesto nalaza: *Viminacium*, Pećine, 1981. godina, C-3784.

Dimenzije: kopča: dužina 4,8 cm; širina 4 cm; jezičak: dužina 4 cm; širina 2,7 cm;

Datovanje: treća četvrtina IV veka.

Nepublikovano.

Nađena u dvojnog grobu inhumiranih pokojnika muškog i ženskog pola G-1033 kod karlice muškarca zajedno sa masivnom pozlaćenom krstastom fibulom kojoj su dve slične na Vimincijumu nađene sa novcem treće četvrtine IV veka.

321a-b. Kopča sa pravougaonim okovom i srcoliki pojasni jezičak od legure bakra. Alka kopče je profilisana i krstastog je preseka. Okov je bio fiksiran na kožni remen pomoću dve nitne. Srcoliki pojasni jezičak ima dve nitne za kačenje na remen.

Mesto nalaza: *Viminacium*, Pećine, 1987. godina, C-12873.

Dimenzije: kopča: dužina 3,7 cm; širina 3,7 cm; jezičak: dužina 3 cm; širina 2,9 cm;

Nepublikovano.

Nađena u dvojnog grobu inhumiranog pokojnika ženskog pola čija je polna determinacija pod znakom pitanja G-5421.

322. Kopča sa trapezoidnim okovom od legure bakra. Okov je bio fiksiran na kožni remen pomoću dve nitne.

Mesto nalaza: *Viminacium*, Pećine, 1984. godina, C-11018.

Dimenzije: kopča: dužina 4,9 cm; širina 3,6 cm;

Nepublikovano.

Nađena u grobu inhumiranog pokojnika G-3824 kod karlice.

323a-d. Tri kopče i pravougaoni pojasni jezičak od legure bakra. Kopče br. 323a-b imaju pravougaoni okov. Okov kopče br. 323a je ukrašen linearnim motivima, a sa donje strane je profilisan. Kopči br. 323c nedostaje okov, a alka joj je ovalnog oblika. Okovi kopči br. 323a-b su bili fiksirani na kožni remen pomoću dve nitne. Fragmentovani pojasni jezičak ima oblik amfore.

Mesto nalaza: *Viminacium*, Pećine, 1987. godina, C-12754.

Dimenzije: kopča br. 323a: dužina 3,8 cm; širina 3,3 cm; kopča br. 323b: dužina 3,8 cm; širina 3,4 cm; kopča br. 323c: dužina 2,5 cm; širina 3,8 cm; jezičak: dužina 6,2 cm; širina 2,2 cm;

Nepublikovano.

Nađeno u dvojnog grobu inhumiranih pokojnika muškog pola G-5382 zajedno sa krstastom fibulom.

324. Kopča sa trapezoidnim okovom od legure bakra. Okov je bio fiksiran na kožni remen pomoću dve nitne.

Mesto nalaza: *Viminacium*, Amfiteatar, 2010. godina, C-1724.

Dimenzije: kopča: dužina 3,8 cm; širina 3,8 cm;

Nepublikovano.

325. Kopča sa pravougaonim okovom od legure bakra. Okov je bio fiksiran na kožni remen pomoću dve nitne.

Mesto nalaza: *Viminacium*, Amfiteatar, 2008. godina, C-707.

Dimenzije: kopča: dužina 4,2 cm; širina 4 cm;

Nepublikovano.

326. Kopča sa fragmentovanim okovom od legure bakra. Pređica je sa dozom rezerve pripisana ovom tipu usled fragmentovanosti okova.

Mesto nalaza: *Viminacium*, Pećine, 1981. godina, C-2914.

Dimenzije: alka kopče: dužina 1,8 cm; širina 3,4 cm;

Datovanje: treća četvrtina IV veka.

Nepublikovano.

Nađena u grobu inhumiranog pokojnika muškog pola G-851 kod karlice zajedno sa masivnom pozlaćenom krstastom fibulom kojoj se slične datuju u treću četvrtinu IV veka, kao i sa pet komada novca od kojih se najmlađi datuje u period od 346. do 361. godine.

327. Kopča sa pravougaonim okovom od legure bakra. Okov je bio fiksiran na kožni remen pomoću dve nitne.

Mesto nalaza: *Viminacium*, Pećine, 1990. godina, C-13388.

Dimenzije: kopča: dužina 4,5 cm; širina 3,2 cm;

Nepublikovano.

Nađena u grobu inhumiranog pokojnika G-5567 kod karlice.

328a-c. Kopča, cevasti okov i scoliki pojasni jezičak od legure bakra. Kopče ima pravougaoni okov koji je ukrašen linearnim motivima, a po obodu nazubljen. Okov kopče je bio fiksiran na kožni remen pomoću dve nitne. Fragmentovani cevasti okov profilisanog tela je ima jednu nitnu za kačenje.

Mesto nalaza: Gomolava; mesto čuvanja: Vojvođanski muzej, inv. br. AA 38-40, .

Dimenzije: kopča: dužina 5 cm; širina 3,5 cm; cevasti okov: dužina 4,4 cm; širina 0,9cm; jezičak: dužina 3,3 cm; širina 2,9 cm;

Publikovano: Dautova-Ruševljan, Brukner 1992, 168, T.2, 4-6

Nađena u grobu inhumiranog pokojnika G-4 kod karlice zajedno sa krstastom fibulom koja se datuje u drugu trećinu IV veka.

329. Kopča sa fragmentovanim pravougaonim okovom od legure bakra.

Mesto nalaza: Beška; mesto čuvanja: Vojvođanski muzej inv. br. AA 917;

Dimenzije: kopča: dužina 1,5 cm; širina 3,5 cm;

Publikovano: Marijanski –Manojlović 1987, 56, T. 40, G-70, 2.

Nađeno u grobu inhumiranog pokojnika G-70 pored desne butne kosti zajedno sa krstastom fibulom koja se datuje u drugu trećinu IV veka.

330. Kopča sa fragmentovanim pravougaonim okovom od legure bakra. Okov je ukrašen urezanim linearnim motivima, a na kožni remen je bio fiksiran pomoću dve nitne.

Mesto nalaza: Beška; mesto čuvanja: Vojvođanski muzej inv. br. AA 437;

Dimenzije: kopča: dužina 3 cm; širina 3 cm;

Publikovano: Marijanski –Manojlović 1987, 44, T. 18, G-21, 3.

Nađeno u grobu inhumiranog pokojnika G-70 zajedno sa zajedno sa novcem koji se datuje u 321. godinu i koji se verovatno nalazio u produženoj upotrebi u trenutku pohranjivanja u grob, pa stoga nije relevantan za datovanje.

331. Kopča sa pravougaonim okovom od legure bakra. Okov kopče je bio fiksiran na kožni remen pomoću dve nitne.

Mesto nalaza: *Felix Romuliana*, Extra muros, 2006. godina, C-50b ;

Dimenzije: kopča: dužina 4,3 cm; širina 3,8 cm;

Publikovano: Popović 2010, 186-187, sl.157.

Nađeno u grobu inhumiranog pokojnika G-2.

332. Kopča sa pravougaonim okovom od legure bakra. Okov kopče je bio fiksiran na kožni remen pomoću dve nitne.

Mesto nalaza: Hajdučka vodenica, 1970. godina, C-242 ;

Dimenzije: kopča: dužina 3,8 cm; širina 2,7 cm;

Nepublikovano.

333. Kopča sa pravougaonim okovom od legure bakra. Okov kopče je bio fiksiran na kožni remen pomoću dve nitne.

Mesto nalaza: *Singidunum*, Donji grad-Antičko naselje, 1983. godina, C-65 ;

Dimenzije: kopča: dužina 3,1 cm; širina 2,9 cm;

Nepublikovano.

334. Kopča sa pravougaonim okovom od legure bakra. Okov kopče je bio fiksiran na kožni remen pomoću dve nitne.

Mesto nalaza: Kruševlje kod Sviloša; Mesto čuvanja: Vojvođanski muzej inv. br. AA 1052;

Dimenzije: kopča: dužina 5,5 cm; širina 5,3 cm;

Publikovano: Dautova-Ruševljan 2003, 15, T. VIII, G-15, 1.

Nađeno u grobu inhumiranog pokojnika G-15 kod karlice.

335. Kopča sa pravougaonim okovom od legure bakra.

Mesto nalaza: Rakovac; Mesto čuvanja: Arheološki muzej Zagreb inv. br. AA 1822;

Dimenzije: kopča: dužina 6 cm; širina 6,5 cm;

Publikovano: Petrović 1995, 124, T. VII, 1.

336. Kopča sa pravougaonim okovom od legure bakra. Krajevi alke se savijaju u vidu voluta ka unutrašnjosti kopče. Okov je bio fiksiran na kožni remen pomoću dve nitne.

Mesto nalaza: *Viminacium*, Kod bresta, 1985. godina, C-94.

Dimenzije: kopča: dužina 4,5 cm; širina 4,6 cm;

Publikovano: Redžić 2009, 243-248, kat.br. 16.

337. Kopča sa pravougaonim okovom od legure bakra. Okov je bio fiksiran na kožni remen pomoću dve nitne. Nedostaje trn.

Mesto nalaza: *Felix Romuliana*, Draganov potok, 1981. godina, inv.br.967 ;

Dimenzije: kopča: dužina 6 cm; širina 5 cm;

Publikovano: Živić 2003, 173, kat.br. 390.

Nađeno u grobu inhumiranog pokojnika G-1.

338. Kopča sa pravougaonim okovom od legure bakra. Okov kopče je ukrašen urezanim ornamentima linearnog i kružnog oblika, a na kožni remen je bio fiksiran pomoću dve nitne.

Mesto nalaza: *Felix Romuliana*, Draganov potok, 1981. godina,

Dimenzije: kopča: dužina 4,6 cm; širina 4 cm;

Datovanje: treća trećina IV veka.

Publikovano: Popović 2010, 187, sl.160.

Nađeno u grobu inhumiranog pokojnika zajedno sa novcem Valentinijana I (novac je bio spojen korozijom za kopču).

339. Kopča sa pravougaonim okovom od legure bakra. Okov je bio fiksiran na kožni remen pomoću dve nitne. Nedostaje trn.

Mesto nalaza: Medijana, 1994. godina, C-8.

Dimenzije: kopča: dužina 4,8 cm; širina 4 cm;

Nepublikovano.

340. Kopča sa trapezoidnim okovom od legure bakra. Okov je bio fiksiran na kožni remen pomoću dve nitne.

Mesto nalaza: Laminci; mesto čuvanja: Zavičajni muzej Ruma.

Dimenzije: kopča: dužina 4,6 cm; širina 3,4 cm;

Nepublikovano.

341. Kopča sa pravougaonim okovom od legure bakra. Okov je bio fiksiran na kožni remen pomoću dve nitne.

Mesto čuvanja: Zavičajni muzej Jagodina.

Dimenzije: kopča: dužina 5,1 cm; širina 3,9 cm;

Nepublikovano.

342. Kopča sa pravougaonim okovom od legure bakra. Okov kopče je ukrašen urezanim ornamentima linearnog oblika, a na kožni remen je bio fiksiran pomoću dve nitne. Nedostaje trn.

Mesto čuvanja: Zavičajni muzej Jagodina.

Dimenzije: kopča: dužina 4,5 cm; širina 4,2 cm;

Nepublikovano.

343. Kopča sa pravougaonim okovom od legure bakra. Okov kopče je ukrašen urezanim ornamentima kružnog oblika i tremolo tehnikom, a na kožni remen je bio fiksiran pomoću dve nitne.

Mesto nalaza: Veliko Gradište; mesto čuvanja: Narodni muzej Požarevac, inv. br. 742.

Dimenzije: kopča: dužina 3,5 cm; širina 3,1 cm;

Nepublikovano.

344a-e. Kopča sa pravougaonim okovom, ažuriranim okovom, tri okova u obliku propelera i pojasnim jezičkom od legure bakra. Pravougaoni i ažurirani okov su spojeni pomoću dve nitne. Ažurirani okov je ukrašen sa tri pravougaona i tri kružna proboja, a sa dve dodatne nitne je bio apliciran na kožni remen. Na svim okovima i jezičku ukrašavanje je vršeno fasetiranjem i tremolo tehnikom. Jezičak je u obliku amfore.

Mesto nalaza: Beška; mesto čuvanja: Vojvođanski muzej inv. br. AA 321-324, 457;

Dimenzije: kopča sa pravougaoni okovom: dužina 4 cm; širina 3,8 cm; ažurirani okov: dužina 3 cm; širina 2,7 cm; okovi u obliku propelera: dužina 3,8 cm; širina 2,1 cm; jezičak: dužina 5,5 cm; širina 2,8 cm;

Publikovano: Marijanski –Manojlović 1987, 37, T. 10, G-5, 1-5.

Nađeno u grobu inhumiranog pokojnika G-5 na karlici.

Varijanta 3

345

U ovu varijantu sam opredelio primerak za koji nisam uspeo da pronađem direktne analogije, a koji je po obliku identičan kopčama varijante 1. Jedina razlika se ogleda u tome što mu je srcoliki pojasni jezičak nitnama apliciran za ovalni okov. Pomenuta kopča od legure bakra nađena je u grobu sa krstastom fibulom koja se datuje u drugu trećinu IV veka, na osnovu čega, pored analogija sa varijantom 1, smatram da ovu kopču treba datovati upravo u ovaj period.

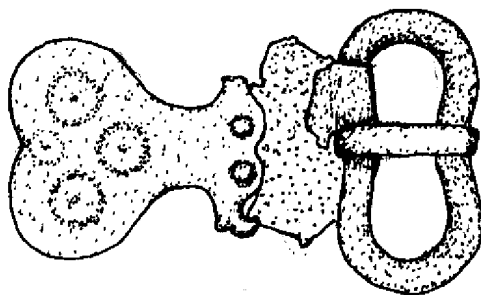

Slika 41. Kopča tipa XIII varijante 3 (br. 345)

345. Kopča sa ovalnim okovom za koju je dvema nitnama apliciran srcoliki jezičak od legure bakra. Jezičak je ukrašen krugovima sa tačkom u sredini.

Mesto nalaza: *Viminacium*, Pećine, 1980. godina, C-1847.

Dimenzije: kopča: dužina zajedno sa jezičkom 6 cm; širina 3,7 cm; jezičak: dužina 3,3 cm; širina 2,8 cm

Nepublikovano.

346. Alka kopče sa trnom od legure bakra.

Mesto nalaza: Dumbovo; Mesto čuvanja: Muzej grada Novog Sada, ter. inv. 348;

Dimenzije: kopča: dužina 2 cm; širina 3,5 cm;

Publikovano: Petrović 1995, 124, T. VII, 3.

347. Alka kopče sa trnom od legure bakra.

Mesto nalaza: Kruševlje kod Sviloša; Mesto čuvanja: Vojvodanski muzej inv. br. AA 1146;

Dimenzije: kopča: dužina 3,1 cm; širina 1,7 cm;

Publikovano: Dautova-Ruševljan 2003, 15, T. XVIII, G-41, 2.

Nađeno u grobu inhumiranog pokojnika G-41 kod karlice zajedno sa krastastom fibulom koja se datuje u drugu trećinu IV veka, kao i tri komada novca od kojih se najmlađi datuje u period od 351. do 355. godine.

348. Alka kopče sa trnom od legure bakra.

Mesto nalaza: *Singidunum*, Veliki kalemegdan - Šine, 2009. godina, C-289.

Dimenzije: kopča: 3,2 cm; širina 1,3 cm;

Nepublikovano.

349. Alka kopče sa trnom od legure bakra.

Mesto nalaza: Veliko Gradište, mesto čuvanja: Narodni muzej Požarevac, inv.br.740.

Dimenzije: kopča: 3,8 cm; širina 1,7 cm;

Nepublikovano.

350. Alka kopče sa trnom od legure bakra.

Mesto nalaza: Lanište, mesto čuvanja: Zavičajni muzej Ruma.

Dimenzije: kopča: 3 cm; širina 1,5 cm;

Nepublikovano.

351. Alka kopče sa trnom od legure bakra.

Mesto čuvanja: Gradski muzej Vršac, inv. br. A 774.

Dimenzije: kopča: 4,8 cm; širina 2,3 cm;

Nepublikovano.

352. Alka kopče od legure bakra. Nedostaje trn.

Mesto nalaza: *Singidunum*, Donji grad – Antičko naselje, 1983. godina, C-91.

Dimenzije: kopča: 4,7 cm; širina 2,4 cm;

Nepublikovano.

353. Alka kopče od legure bakra. Nedostaje trn.

Mesto nalaza: *Singidunum*, Ul. Rajićeva, 2008. godina, C-780.

Dimenzije: kopča: 3,5 cm; širina 2,5 cm;
Nepublikovano.

354. Alka kopče od legure bakra. Nedostaje trn.

Mesto nalaza: Rtkovo, 1981. godina, C-307.

Dimenzije: kopča: 4 cm; širina 1,5 cm;

Nepublikovano.

355. Alka kopče sa trnom od legure bakra.

Mesto nalaza: Rakovac; Mesto čuvanja: Arheološki muzej Zagreb, inv. br. AA 15646;

Dimenzije: kopča: dužina 6 cm; širina 2,5 cm;

Publikovano: Petrović 1995, 124, T. VII, 2.

356. Alka kopče od legure bakra. Nedostaje trn.

Mesto nalaza: *Viminacium*, Pećine, 1979. godina, C-785.

Dimenzije: kopča: 3,2 cm; širina 1,3 cm;

Nepublikovano.

Nađeno u grobu inhumiranog pokojnika G-196.

357. Alka kopče sa trnom i pojasnim jezičkom od legure bakra. jezičak je u obliku amfore.

Mesto nalaza: *Viminacium*, Pećine, 1990. godina, C-13443.

Dimenzije: kopča: 3,8 cm; širina 2,5 cm; jezičak: 3,8 cm; širina 2cm;

Nepublikovano.

Nađeno u grobu inhumiranog pokojnika G-5594 kod karlice zajedno sa masivnom krstastom fibulom sa pozlatom koja se datuje u sredinu i početak druge polovine IV veka.

Tip XIV– Kasnoantičke kopče sa alkom ukrašenom životinjskim glavama

358-377

Osobenost ovih dvodelnih kopči predstavlja alka ukrašena životinjskim glavama koje su najčešće sučeljene ka mestu oslonca trna. Takođe postoje primerci poput našeg br.361 gde su životinjske glave sučeljene ka okovu kopče. Na predicama tipa XIV najčešće su prikazivani delfini koji mogu biti predstavljeni sa naglašenim leđnim perajem, ali i bez ovog njihovog atributa što je slučaj sa većinom naših primeraka, što po meni dovodi u pitanje tačnost determinaciju prikazane životinje. U ovim slučajevima izgled prikazanih životinja pre upućuje na barske ptice nego na delfine. Kopče ukrašene protomima konjskih glava koje gledaju ka spoljašnjosti kopče, prema mojim saznanjima nisu pronađene na teritoriji Srbije i predstavljaju varijetet koji se često javlja u Britaniji. Iz reda velikih mačaka treba pomenuti predstave lava koje se javljaju na kopčama iz zapadnih provincija kao i naš primerak 368 na kome su prikazana dva pantera sučeljena sa obe strane ljudske glave koja je pozicioniran u središnjem delu alke. Predstava pantera je zanimljiva, jer se radi o figuralnom prikazu životinja na kome se jasno uočavaju čak i ekstremiteti životinja. Unikatnost primerka br. 370 proističe iz predstave sučeljenih zmija koja je prema mojim saznanjima jedinstvena. Pomenute životinje svojim široko otvorenim ustima flankiraju diskoidni predmet u sredini. Ništa manje nije zanimljiv ni trn ove kopče koji je modelovan u obliku ptice raširenih krila. Ovde prezentovani primerci ovog tipa su izrađeni od legure bakra.

Kao i kod predhodnih tipova i ovde je presudnu ulogu u formiranju varijanti odigrao izgled okova koji može biti četvorougaoanog ili ovalnog oblika, pa su shodno tome kopče ove vrste i podeljene u dve varijante. Primerci kojima nedostaje okov br.365-377 mogu se bez sumnje opredeliti u ovaj tip, ali ih usled pomenutog nedostatka nije moguće opredeliti u pojedinačne varijante.

Varijanta 1

358-362

Ovu varijantu sačinjavaju kopče čiji je okov modelovan u obliku četvorougaonika i čiji je način proizvodnje istovetan primercima predhodna dva tipa. Izuzetak predstavlja primerak br. 358a kod koga je alka spojena sa okovom pomoću

šarnira. Ovakve primerke kod kojih su životinjske glave sučeljene oko mesta oslonca trna M. Sommer opredeljuje u svoju vrstu 1, formu C, tip d. U okviru ove tipologije pređice sa sučeljenim delfinima izraženih leđnih peraja autor opredeljuje u varijantu 2 za koju navodi da se javlja u Galiji i Italiji, dok primerke nenaglašenih peraja svrstava u varijantu 3.²⁴³ Isti autor pri datovanju obe varijante svrstava u svoju grupu 2 koju u severnogalskim i rajnskim oblastima datuje u vreme od 364./70. do 408. godine, a u podunavlju od 380. godine do početka V veka.²⁴⁴ U ovoj tipologiji pomenuta kopča br.361 sa životinjskim glavama sučeljenim ka okovu kopče opredeljena je, u okviru iste forme, u tip f, varijanta 4c, kojoj se slične javljaju u Germaniji I i II, Belgici II, severnoj Italiji, a u većem broju i kod slobodnih Germana i koju autor opredeljuje u grupu 3 datovanu u prvu polovinu V veka.²⁴⁵ H. W. Böhme kopče ukrašene životinjskim protomima na teritoriji Velike Britanije datuje u drugu polovinu IV veka.²⁴⁶

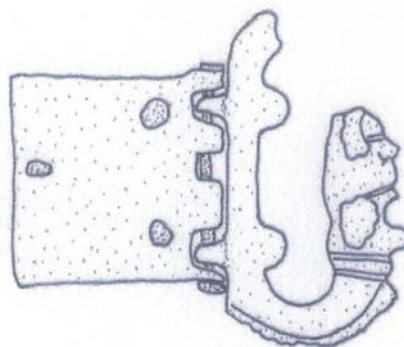

Slika 42. Kopča tipa XIV varijante 1 (br. 358a)

358a-d. Dve kopče sa pravougaonim okovom, pojasni jezičak i pojasni jezičak od legure bakra. Kopča br. 358a fragmentovane alke koja je sa okovom spojena pomoću šarnira. Alka je ukrašena sučeljenim životinjskim glavama. br. Kopča 358c fragmentovanog okova koja je koja pripada tipu XIII varijanta 2. Pojasni jezičak ima oblik mača, a fragmentovani jezičak ima oblik amfore.

Mesto nalaza: *Viminacium*, Pirivoj, 2003. godina, C-125.

Dimenzije: kopča br. 358a: dužina 5,2 cm; širina 4,4 cm; kopča br. 358c: dužina 4 cm; širina 3,4 cm; pojasni jezičak: dužina 3,6 cm; širina 0,9 cm; jezičak: dužina 3,7 cm; širina 2,3 cm;

²⁴³ Sommer 1984, 24.

²⁴⁴ Sommer 1984, 62.

²⁴⁵ Sommer 1984, 29, 78-79.

²⁴⁶ Böhme 1986, Abb. 7, Abb. 9.

Publikovano: Redžić 2009, 243-248, kat.br. 15, 21, 40.

Nađena u grobu inhumiranog pokojnika G-29.

359a-b. Kopča sa fragmentovanim trapezoidnim i pravougaonim okovom od legure bakra. Alka je ukrašena sučeljenim životinjskim glavama. Pravougaoni okov od dvostrukog lima čija je prednja strana ukrašena iskucavanjen na matrici i na kojoj su očuvana dva polja sa antropomorfnim predstavama. U levom polju je prikazana figura koja izgleda izliva tečnost iz posude u desnoj ruci, a u desnom polju figura u tunici nosi teret na leđima koji pridržava levom rukom, dok desnom drži štap. Predstava u desnom polju veoma podseća na prikaz dobrog pastira.

Mesto nalaza: *Viminacium*, Pećine, 1984. godina, C-10840-10841.

Dimenzije: kopča: dužina 4 cm; širina 3,5 cm; pravougaoni okov: dužina 7 cm; širina 3,5 cm;

Nepublikovano.

Nađena u grobu inhumiranog pokojnika G-3608 pored lobanje.

360. Kopča sa pravougaonim okovom od legure bakra. Alka je ukrašena sučeljenim životinjskim glavama.

Mesto nalaza: Kostolac-Kapija, mesto čuvanja: Narodni muzej Požarevac, inv.br.683.

Dimenzije: kopča: 5 cm; širina 3,5 cm;

Nepublikovano.

361. Kopča sa pravougaonim okovom od legure bakra. Alka je ukrašena sučeljenim životinjskim glavama koje flankiraju okov kopče .

Mesto nalaza: Barelić, Crkvište Sv. Ilija, mesto čuvanja: Narodni muzej Vranje, inv.br.2811.

Dimenzije: kopča: 3 cm; širina 2,5 cm;

Publikovano: Mitrović 2010, 51, kat.br. 77.

362. Kopča sa pravougaonim okovom od legure bakra. Alka je ukrašena sučeljenim delfinima čiji su repovi izvijeni ka spoljašnjosti što joj daje izgled grčkog slova Ω.okov je po obodu nazubljen, a na kožni remen je fiksiran sa dve nitne.

Mesto čuvanja: Narodni muzej Zaječar.

Dimenzije: kopča: 4,2 cm; širina 3,1 cm;

Nepublikovano.

Varijanta 2

363-364

Osobina koja opredeljuje kopče tipa XIV u ovu varijantu jeste postojanje okova ovalnog oblika. Primerke kod kojih su glave pataka sučeljene oko mesta oslonca trna M. Sommer opredeljuje u svoju vrstu 1, formu A, tip c, varijanta 3, za čije matične prostore navodi Galiju i podunavske oblasti.²⁴⁷ Pomenuti autor kopče ove varijante opredeljuje u svoju grupu 1 koju u galskim oblastima i datuje u vreme od 310. do 350. godine, a u podunavlju od 290. do 400. godine,²⁴⁸ što u svakom slučaju jeste previše dug period za trajanje ove vrste kopči. Pri datovanju ove varijante treba uzeti u obzir da je primerak br. 364 nađen zajedno sa novcem koji se datuje od 346. do 361. godine, dok je u Intercisi pređica ovog tipa nađena u grobu XXVI zajedno sa novcem Konstancija II.²⁴⁹ Sličan nalaz sa lokaliteta Sopianae koji čini pojasna garnitura sa kopčom ove varijante i okovima u obliku propelera, koja je nađena sa 15 komada novca iskovanih u periodu od 330. do 346. godine.²⁵⁰ Treba pomenuti i primerak 377 kome nedostaje okov i koji se ne može sa sigurnošću opredeliti u ovu varijantu koji je nađen sa novcem Konstansa (346.-350. godina). Na osnovu gore pomenutog vidimo da se datovanje ove vrste nalaza može smestiti u drugu trećinu IV veka.

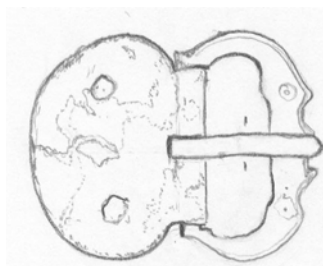

Slika 43. Kopča tipa XIV varijante 2 (br. 364a)

²⁴⁷ Sommer 1984, 20.

²⁴⁸ Sommer 1984, 76.

²⁴⁹ Jovanović 1978, 71

²⁵⁰ Špehar 2007, 277.

363. Kopča sa ovalnim okovom od legure bakra. Alka je ukrašena sučeljenim pačijim glavama.

Mesto nalaza: Jagodin Mala, Niš; mesto čuvanja: Narodni muzej Niš, inv.br.366/R.

Dimenzije: kopča: dužina 3,5 cm; širina 2,5 cm;

Publikovano: Jovanović 1978, 73, sl.147.

364a-b. Kopča sa ovalnim okovom i pojasnim jezičkom od legure bakra. Alka je ukrašena sučeljenim pačijim glavama. Jezičak ima oblik amfore.

Mesto nalaza: *Viminacium*, Pirivoj, 2003. godina, C-456-457.

Dimenzije: kopča: dužina 3,8 cm; širina 3 cm; jezičak: dužina 5 cm; širina 2 cm;

Datovanje: početak druge polovine IV veka.

Publikovano: Redžić 2009, 243-248, kat.br. 20, 31.

Nađena u grobu inhumiranog pokojnika G-168 zajedno sa novcem koji se datuje od 346. do 361. godine.

365. Kopča od legure bakra. Alka je ukrašena sučeljenim pačijim glavama. Nedostaje trn.

Mesto nalaza: *Timacum Minus*, 1995. godina,

Dimenzije: kopča: dužina 3 cm; širina 1,7 cm;

Publikovano: Petković 2005, 38, 167, P. IX, G-84.

Nađena u grobu inhumiranog pokojnika dečijeg uzrasta G-84.

366. Kopča od legure bakra. Alka je ukrašena sučeljenim pačijim glavama. Nedostaje trn.

Mesto čuvanja: Gradski muzej Sombor, inv.br. 502.

Dimenzije: kopča: dužina 1,6 cm, širina 3 cm;

Publikovano: Nađ, Nađ 1964, 39, T.XLII, 4.

367. Kopča od legure bakra. Alka je ukrašena sučeljenim pačijim glavama.

Mesto nalaza; *Singidunum*, Podnožje dunavske padine, 1967. godina, C-12;

Dimenzije: kopča: dužina 3,2 cm, širina 2 cm;

Publikovano: Crnobrnja, Krunić 1997, 285, kat.br. 475.

368. Kopča od legure bakra. Alka je ukrašena sučeljenim figuralno predstavljenim panterima, između kojih se nalazi plastično modelovana ljudska glava. Na alci postoje i dve kružne perforacije čija namena nije jasna.

Mesto nalaza; nepoznato nalazište; mesto čuvanja: Muzej grada Beograda, inv.br. AA / 4486

Dimenzije: kopča: dužina 4,8 cm, širina 2,7 cm;

Publikovano: Crnobrnja, Krunić 1997, 285, kat.br. 474.

369. Fragmentovana kopča od legure bakra. Alka je ukrašena sučeljenim pačijim glavama.

Mesto nalaza; *Saldum*, 1970. godina, C-38;

Dimenzije: kopča: dužina 2,2 cm, širina 5 cm;

Nepublikovano.

370. Kopča od legure bakra. Alka je ukrašena sučeljenim zmijskim glavama koje široko otvorenim ustima flankiraju diskoidni predmet u sredini. Trn kopče je modelovan u obliku ptice raširenih krila.

Mesto nalaza: *Viminacium*, Kostolac; Mesto čuvanja: Narodni Muzej u Požarevac, inv.br. 272

Dimenzije: kopča: dužina 3,8 cm, širina 4,5 cm;

Nepublikovano.

371. Kopča od legure bakra. Alka je ukrašena sučeljenim pačijim.

Mesto nalaza: Veliko Laole, Gradac; Mesto čuvanja: Narodni Muzej u Požarevac, inv.br. 1985

Dimenzije: kopča: dužina 2,3 cm, širina 3,5 cm;

Nepublikovano.

372. Kopča od legure bakra. Alka je ukrašena sučeljenim pačijim.

Mesto nalaza: Veliko Laole, Gradac; Mesto čuvanja: Narodni Muzej Požarevac, inv.br. 1986

Dimenzije: kopča: dužina 2 cm, širina 3,2 cm;

Nepublikovano.

373. Fragmentovana kopča od legure bakra. Alka je ukrašena sučeljenim pačijim glavama. Nedostaje trn.

Mesto nalaza; *Sirmium*; Mesto čuvanja: Muzej Srema , inv.br. 4305

Dimenzije: kopča: dužina 1,7 cm, širina 3 cm;

Nepublikovano.

374. Kopča od legure bakra. Alka je ukrašena sučeljenim pačijim glavama. Nedostaje trn.

Mesto nalaza; *Sirmium*; Mesto čuvanja: Muzej Srema , inv.br. 1472

Dimenzije: kopča: dužina 2 cm, širina 3,2 cm;

Nepublikovano.

375. Kopča od legure bakra. Alka je ukrašena sučeljenim pačijim glavama.

Mesto čuvanja: Zavičajni muzej Jagodina.

Dimenzije: kopča: dužina 2,3 cm, širina 3 cm;

Nepublikovano.

376. Kopča od legure bakra. Alka je ukrašena sučeljenim pačijim glavama. Nedostaje trn.

Mesto nalaza; Laminci; Mesto čuvanja: Zavičajni muzej Ruma.

Dimenzije: kopča: dužina 1,7 cm, širina 3 cm;

Nepublikovano.

377a-b. Kopča i pojasni jezičak od legure bakra. Alka je ukrašena sučeljenim pačijim glavama. Pojasni jezičak ima oblik amfore.

Mesto nalaza: Beška; mesto čuvanja: Vojvođanski muzej inv. br. AA 426-427;

Dimenzije: kopča: dužina 1,8 cm, širina 3,1 cm; jezičak: dužina 3,1cm, širina 1,8 cm;

Datovanje: sredina IV veka.

Publikovano: Marijanski –Manojlović 1987, 43, T. 18, G-19, 3-4.

Nađeno u grobu inhumiranog pokojnika G-19 kod karlice, zajedno sa dva komada novca od kojih je mlađi kovan za Konstansa (346.-350. godina), kao i sa krstastom fibulom datovanom u drugu trećinu IV veka.

Tip XV– Kasnoantičke kopče sa alkom pravougaonog oblika 378-388

Dvodelne kopče ovog tipa karakteriše alka pravougaonog oblika. U zavisnosti od oblika okova koji može biti četvorougaoanog ili ovalnog oblika, kao i sa modelovanim ukrasima u nalik propelera izdvojene su tri varijante. Svi predstavljeni nalazi su bez izuzetka izrađeni od legure bakra.

Primerici kojima nedostaje okov br.387-388 pripadaju ovom tipu, ali ih nije moguće preciznije opredeliti u neku od varijanti.

Varijanta 1 378-379

Dva ovde prezentovana primerka imaju okov modelovan u obliku četvorougaoanika koji je kao i kod predhodnih tipova izrađen savijanjem metalne pločice oko alke. Sam okov je spojen sa remenom pomoću nitni kojih može biti dve ili tri. Alka i trn kopče br. 379 ukrašeni su fasetiranjem, a okov je nazubljen po obodu.

Ovakve primerke E. Keller opredeljuje u varijantu b svojih kopči sa četvorougaoanim okovom koju datuje u poslednju trećinu IV veka. Isti autor publikuje primerak sličan našem br. 379 sa lokaliteta Grefelfing, a navodi i kopču sa lokaliteta Pécs koja je nađena u grobu 6 zajedno sa više komada novca od kojih je najmlađi iskovan u vreme Gracijana.²⁵¹ Na lokalitetu Sárgvár u grobu 263 je nađena još jedna

²⁵¹ Keller 1971, 63.

kopča ovog tipa zajedno sa pet Valentinijanovih i pet Valensovih novčića, kao i sa predicom tipa XII, varijanta b.²⁵² Primerak poput naših nađen je i na lokalitetu Ptuj.²⁵³

Datovanje gore pomenutih kopči podržava i naš primerak iz Gamzigrada 379, koji je nađen u grobu 6 zajedno sa šest komada novca Valensa kao i jednom masivnom pozlaćenom fibulom. Na osnovu gore iznetog, smatram da je Kelerovo opredeljivanje ove vrste predica u poslednju trećinu IV veka primenjivo i na naše nalaze.

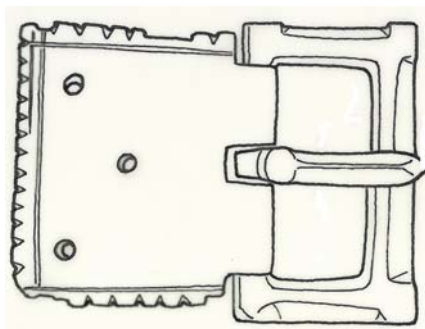

Slika 44. Kopča tipa XV varijante 1 (br. 379)

378. Kopča sa pravougaonim okovom od legure bakra. Okov je bio spojen sa kožnim remenom pomoću dve nitne.

Mesto nalaza: *Viminacium*, Pećine, 1978. godina, C-57.

Dimenzije: kopča: dužina 5,5 cm; širina 4,5 cm;

Nepublikovano.

Nađena u grobu inhumiranog pokojnika G-63 kod levog ramena.

379. Kopča sa pravougaonim okovom od legure bakra. Alka i trn kopče ukrašeni su fasetiranjem. Okov je nazubljen po obodu, a sa kožnim remenom je bio spojen pomoću tri nitne.

Mesto nalaza: *Felix Romuliana*, Ekstra muros, 2006. godina, C-81a

Dimenzije: kopča: dužina 5,5 cm; širina 4 cm;

Datovanje: poslednja trećina IV veka.

Publikovano: Popović 2010, 186-187, sl.159.

Nađeno u grobu inhumiranog pokojnika G-6 zajedno sa šest komada novca Valensa.

²⁵² Burger 1966, 155, G-263, 4.

²⁵³ Sagadin 1979, 322, T.8, 20.

Varijanta 2

380

U meni dostupnoj literaturi za dole predstavljeni primerak sa ovalnim okovom nisam uspeo da nađem analogije. Okov naše kopče od legure bakra je ukrašen urezanim linearnim motivima. Sudeći prema ovalnom okovu koji generalno kod svih pomenutih kasnoantičkih tipova nešto ranije ulazi u upotrebu od ovog četvorougaoanog oblika, možda ovu varijantu treba datovati u sredinu IV veka usled činjenice da je upotreba okova ovalnog oblika kod svih vrsta kopči IV veka nešto starija od primene četvorougaoanog okova.

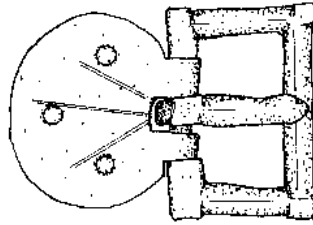

Slika 45. Kopča tipa XV varijante 2 (br. 380)

380. Kopča sa ovalnim okovom od legure bakra. Okov je ukrašen urezanim linearnim motivima, a sa kožnim remenom je bio spojen pomoću tri nitne.

Mesto nalaza: *Viminacium*, Pećine, 1980. godina, C-2080.

Dimenzije: kopča: dužina 4 cm; širina 2,8 cm;

Nepublikovano.

Nađena u grobu inhumiranog pokojnika ženskog pola G-506 između butnih kostiju.

Varijanta 3

381-386

Kopče ove varijante imaju pravougaonu alku koja je najčešće ukrašen fasetiranjem koja je sa okovom spojena pomoću šarnira. Okov je ukrašen plastično

modelovanim ornamentom u obliku propelera. Izuzetak predstavlja kopča br. 383 koja nema šarnir, već je pločica okova presavijena oko alke. Na ovako dobijen okov naknadno je nitnama apliciran okov u obliku propelera. Još jedno originalno rešenje kod kopči ovog tipa predstavlja dvostuki trn kojim vršeno njeno zakopčavanje. Ovako modelovane kopče poznate su i pod nazivom „Gala“ prema istoimenom lokalitetu kod Splita.

Kopče ove vrste nošene su pre svega od vojnog osoblja ilirske dijeceze i najčešće se javljaju u istočnim podunavskim provincijama i na Balkanu. Njihovi sporadični nalazi u zapadnim provincijama smatraju se posledicom premeštanja vojnih jedinica sa istoka. H. W. Böhme ih datuje u sredinu i drugu polovinu IV veka uprkos nalazu dve kopče ove varijante nađene na lokalitetu Keszthely-Dobogo u grobu 84 zajedno sa više komada novca kovanih u intervalu između 313. i 321. godine.²⁵⁴ Pored ovog lokaliteta slični primerci su nalaženi na nalazištima Intercisa, Linz, Ljubljani, Split, Meriport,²⁵⁵ Kailaka.²⁵⁶ Pomenuti nalaz iz Intercise datovan je u drugu polovinu III i početak IV veka, dok se kopča sa lokaliteta Meriport datuje u drugu polovinu IV veka.

Primerak br. 382 nađen je u grobu sa krstastom fibulom kojoj su slične na Viminacijumu nalažene sa novcem druge trećine IV veka, a skoro identična fibula je nađena zajedno sa garniturom br. 386. A. Crnobrnja je primerak br. 383 datovao u poslednju četvrtinu III i prvu polovinu IV veka.²⁵⁷ Iako postoje razna mišljenja u pogledu datovanja Gala kopči, smatram da one ne izlaze iz okvira IV veka.

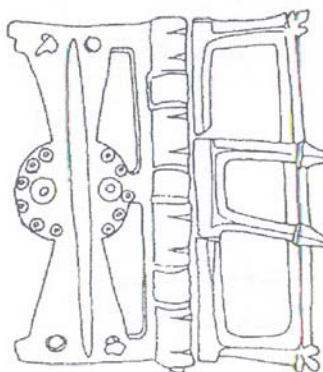

Slika 46. Kopča tipa XV varijante 3 (br. 382)

²⁵⁴ Böhme 1986, 483, fusnota 29.

²⁵⁵ Crnobrnja 1997, 304.

²⁵⁶ Soupault 2003, 146, Planche 13, 2.

²⁵⁷ Crnobrnja 1997, 307.

381a-f. Okov kopče u obliku propelera kojoj nedostaju alka i trn, kao i pet pojedinačnih okova od legure bakra. Alka je bila spojena sa okovom pomoću šarnira. Pojedinačni okovi imaju oblik propelera.

Mesto nalaza: nepoznato; mesto čuvanja: Vojvođanski muzej inv. br. PG 80/ 1-6;

Dimenzije: okov kopče: dužina 4,5 cm, širina 4 cm; pojedinačni okovi: dužina 4,5 cm, širina 2 cm;

Publikovano: Vujović 1998, 173, T. LI, 2a-f.

382. Kopča sa okovom u obliku propelera od legure bakra. Alka je ukrašena fasetiranjem i sa okovom je spojena pomoću šarnira. Alka ima dvostruki trn. Okov je ukrašen podužnim plastično modelovanim rebrom kao i urezanim krugovima, a sa kožnim remenom je spojen pomoću četiri nitne.

Mesto nalaza: Kruševlje kod Sviloša; mesto čuvanja: Vojvođanski muzej inv. br. AA 1087;

Dimenzije: kopča: dužina 4 cm, širina 4,7 cm;

Datovanje: druga trećina IV veka.

Publikovano: Dautova-Ruševljan 2003, 17, T. XI/2

Nađeno u grobu inhumiranog pokojnika G-27 zajedno sa krstastom fibulom koja se datuju u drugu trećinu IV veka.

383a-b. Kopča sa pravougaonim okovom na kome se nalazi aplicirani okov u obliku propelera kao i pojedinačni okov u obliku propelera od legure bakra. Alka ima dvostruki trn. Okovi u obliku propelera su ukrašeni urezanim krugovima, a sa kožnim remenom su spojeni pomoću četiri nitne.

Mesto nalaza: Ušće kod Obrenovca, lok. „Plantaže“; Mesto čuvanja: Muzej Grada Begrada, inv.br. AA/2798.

Dimenzije: kopča sa okovom: dužina 4 cm, širina 5 cm; pojedinačni okov: dužina 4,4 cm, širina 2,2 cm;

Publikovano: Crnobrnja, Krunić 1997, 285, kat.br. 472.

384. Okov kopče u obliku propelera kojoj nedostaju alka i trn od legure bakra. Alka je bila spojena sa okovom pomoću šarnira.

Mesto nalaza: nepoznato; mesto čuvanja: Zavičajni muzej Jagodina.

Dimenzije: okov kopče: dužina 3,7 cm, širina 2,2 cm;

Nepublikovano.

385a-b. Kopča sa okovom u obliku propelera kao i pojasni jezičak u od legure bakra. Pojasni jezičak je u obliku amfore.

Mesto nalaza: Radoinja.

Dimenzije: kopča: dužina 5,2 cm; širina 3,3 cm; jezičak: dužina 4,2 cm; širina 1,5 cm;

Publikovano: Jurišić 1961, 170, sl.17.

Nađena u grobu inhumiranog pokojnika G-7 kod desnog kolena.

386a-f. Kopča sa okovom u obliku propelera kojoj nedostaju trn, kao i pet pojedinačnih okova od legure bakra. Alka je spojena sa okovom pomoću šarnira. Pojedinačni okovi imaju oblik propelera.

Mesto nalaza: Aleksandrovac; mesto čuvanja: Muzej Župe;

Dimenzije: kopča: dužina 5,2 cm, širina 5 cm; pojedinačni okovi: dužina 5 cm, širina 2,1 cm;

Datovanje: druga trećina IV veka.

Publikovano: Rašković 2002, 178, T.II, 1-2.

Nađeno zajedno sa krstastom fibulom koja se datuju u drugu trećinu IV veka.

387. Kopča od legure bakra. Alka kopče je ukrašena fasetiranjem.

Mesto nalaza: *Basijana*; mesto čuvanja: Zavičajni muzej Ruma;

Dimenzije: kopča: dužina 2,5 cm, širina 3,5 cm;

Nepublikovano.

388. Kopča od legure bakra. Alka kopče je ukrašena fasetiranjem.

Mesto nalaza: *Felix Romulijana*, 1990. godina; mesto čuvanja: Narodni muzej Zaječar, inv.br. 1505.

Dimenzije: kopča: dužina 3,5 cm, širina 7 cm;

Tip XVI– Kasnoantičke pojasne garniture Akvileja tipa
389-399

Pojasne garniture Akvileja tipa bez sumnje predstavljaju najluksuznije primerke ove vrste koji se javljaju tokom perioda kasne antike. Na nastajanje i razvoj ovih pojaseva izrazito vojničkog karaktera u poslednjoj trećini IV veka, čija je koncentracija na rajnsko-dunavskom limesu evidentna, utiče sve izraženije prisustvo germanskih plaćenika u rimskoj vojsci za koje je ova vrsta nalaza i izrađivana. V. Popović smatra da pored Germana, kao korisnike ove vrste nalaza na limesu Priobalne Dakije treba prepoznati i romanizovane Dačane. Treba pomenuti i mišljenje koje iznose M. C. Bishop i J. C. N. Coulston koji smatraju da je ova vrsta pojasnih garnitura razvijana i korišćena od strane regularne rimske vojske,²⁵⁸ kao navod V. Popovića, da se radi o proizvodima radionica koje su snabdevale zapadno rimsku vojsku i koji su posredstvom isluženih rimskih federata dospeli do Skandinavije gde su uticali na formiranje germanske ornamentike prvog životinjskog stila.²⁵⁹

Za sve delove pojasnih garnitura ovog tipa karakteristično je ukrašavanje rovašenjem i punktiranjem. Ovim tehnikama izvođeni su ukrasi u vidu spirala, vreža, rozeta, svastika, delfina, lavova, hibridnih životinja. Nije redak slučaj da se pojedini delovi pojasnih garnitura ukrašavaju prosopomornim motivima flankiranim životinjskim telima.

Kod pojasnih garnitura ovog tipa kopče su montirane na četvorougone okove čija širina ponekad prelazi 9 cm (br. 389, 391a, 396, 399). Pomenuti okov je po pravilu u središnjem delu ovalno presečen radi montiranja alke kopče koju su nosili urolani delovi okova. Prednja ivica okova kopče je takođe dekorativno urolana i ukrašena

²⁵⁸ Bishop, Coulston 2006.

²⁵⁹ Popović 2003

najčešće poprečnim kanelurama. Treba pomenuti fragmentovani primerak br. 396 koji je ukrašen motivima svastika. Ukrasi ove vrste prikazani su na okovu kopče iz Remsa koja je datovana u IV i V vek.²⁶⁰ Osobnost kopči ukrašenih gore pomenutim tehnikama jesu životinjske glave koje flankiraju njen spoj sa okovom (br. 391a, 398, 399). Trougaoni okovi zastupljeni su sa dva primerka i u oba slučaja je prisutan centralni motiv u vidu kružne rozete (br. 390) ili jednakostraničnog trougla koji se sastoji od četiri manja trougla istog oblika (br. 397) oko kojih se nalaze ornamenti u vidu spirala ili vegetabilnih motiva. Petougaooni okovi (br. 391b, 392, 394) takođe imaju jednu od strana koja je dekorativno urolana i ukrašena poprečnim kanelurama, dok su njihovi vrhovi ukrašeni životinjama koje flankiraju motive kružnog oblika. Poput predhodne grupe i okovi šestougaoonog oblika (br. 395a-b i 399b) imaju jednu urolanu stranu ukrašenu kanelurama. Ova vrsta okova ima četiri ravne strana, dok su preostale dve ovalno modelovane. Pojasni ježičak br. 393 ima vrh koji je takođe ukrašen životinjama koje flankiraju motiv neprepoznatljive forme, dok je na suprotnoj strani trapezoidnog oblika, na kojoj su očuvane dve nitne za apliciranje na kožni remen, modelovan motiv rozete. Okov manjih dimenzija i pravougaoonog oblika imao je kružnu alku (br. 399c), a na kožni remen je montiran pomoću jedne nitne. Ova vrsta okova mogla je biti montirana sa gornje strane garniture i u tom slučaju je služila za kačenje uprtača koji je prebačen preko ramena korisnika olakšavao nošenje pojasa. Montaža ovakvog predmeta sa donje strane remena ima za cilj kačenje i nošenje delova vojne opreme.

Kopče, okovi, gajke i jezičci tipa Akvileja su nalaženi širom evropskog dela Rimskog carstva od Britanije, Fracuske, severne Italije, duž Rajne i Dunava, Ausrije, Mađarske, Dalmacije i Rumunije. Činjenicu da su elementi ove vrste pojasnih garnitura često nalaženi na limesu ili u njegovoj neposrednoj blizini potvrđuju i naši nalazi koji potiču sa lokaliteta Boljetin, Ravna (Camps), Pontes, Singidunum i Laminci kod Rume. Jedini izuzetak od ovog pravila predstavlja trougaoni okov iz Vranja br. 397.

Za datovanje naših nalaza značajan je okov br. 394 sa lokaliteta Pontes koji je nađen u jami sa ranovizantijskim materijalom datovanim u kraj IV i prvu polovinu V veka,²⁶¹ kao i garnitura br. 399a-c koja je nađena u grobu 7 istog nalazišta, u kome je pored nje nađen gledosani krčag sa dve drške kao i stakleni pehar ukrašen tamnoplvlm mrljama. S.Černač-Ratković pomenuti stakleni pehar smatra varvarskim importom

²⁶⁰ Böhme 1974, T. 132, 9.

²⁶¹ Vujović 1998, 175.

datovanim u kraj IV i početak V veka, dok sam tip pojasnih garnitura opredeljuje u poslednju trećinu IV i prvu polovinu V veka,²⁶² dok V. Popović ističe da ova grobna celina pripada horizontu Ranzevoje-Čana-Sinjavka i datuje je oko 400. godine.²⁶³ Isti autor okove iz Ravne br. 395 datuje oko 380. godine.²⁶⁴ Ovakva datovanje podržava i nalaz pojasne garniture sa lokaliteta Chécý koja je nađena zajedno sa 6 Arkadijevih i 18 Honorijevih zlatnika.²⁶⁵

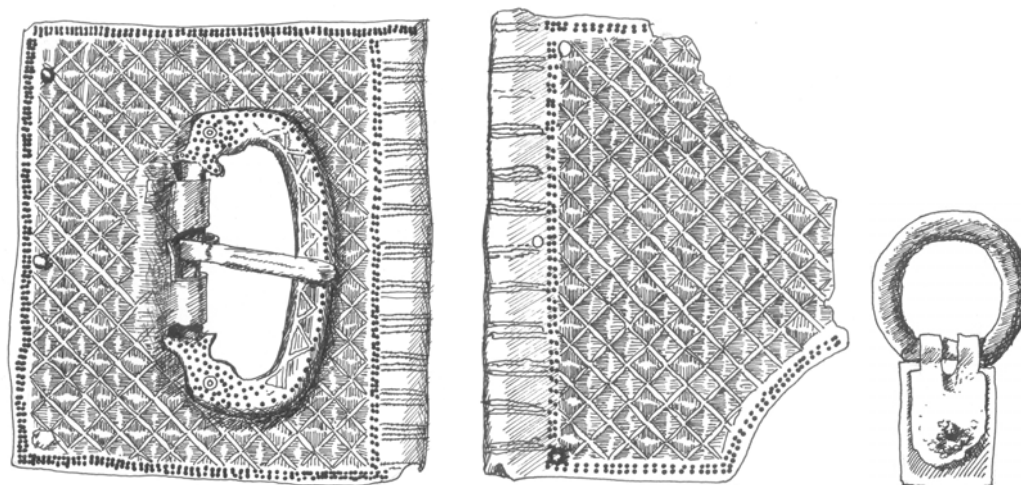

Slika 47. Garnitura tipa XVI varijante 3 (br. 399a-c)

389. Kvadratni okov kopče od legure bakra. Nedostaje alka i trn. Na kožni remen je apliciran pomoću tri nitne.

Mesto nalaza: Laminci; mesto čuvanja: Zavičajni muzej Ruma;

Dimenzije: dužina 6,5 cm, širina 6,5 cm;

Nepublikovano.

390. Fragmentovani okov trougaonog oblika od legure bakra.

Mesto nalaza; *Singidunum*, Veliki Kalemegdan-Šine 2009. godina, C-61

Dimenzije: dužina 3,5 cm, širina 7,2 cm;

Nepublikovano

²⁶² Černač-Ratković 1996, 160-162.

²⁶³ Popović 2003, 225, 228.

²⁶⁴ Popović 2003, 229.

²⁶⁵ Sommer 1984, Tafel 66, 1-3.

391a-b. Pravougaoni okov sa kopčom kao i petougaoni okov od legure bakra. Alka kopče je ukrašena životinjskim protomima. Oba okova imaju urolanu jednu od strana koja je pritom ukrašena poprečnim kanelurama. Petougaoni okov ima astragalni ukras sa jedne, a heraldički postavljene lavove koji flankiraju rozetu sa druge strane. Na kožni remen pravougaoni okov je apliciran pomoću četiri, a petougaoni sa tri nitne.

Mesto nalaza: Boljetin (*Smorna*), ter.inv. 843;

Dimenzije: pravougaoni okov: dužina 9 cm, širina 6,5 cm; petougaoni okov: dužina 7,5 cm, širina 6,5 cm;

Publikovano: Vujović 1998, 175, T.LII/1.

392. Fragmentovani petougaoni okov od legure bakra. Okov ima urolanu jednu od strana koja je pritom ukrašena poprečnim kanelurama, kao i heraldički postavljene lavove koji flankiraju rozetu sa druge strane.

Mesto nalaza: Boljetin (*Smorna*), ter.inv. 843;

Dimenzije: dužina 7,5 cm, širina 6 cm;

Publikovano: Vujović 1998, 176, T.LII/2.

393. Pojasni jezičak od legure bakra. Jezičak ima vrh koji je takođe ukrašen lavovima koje flankiraju motiv neprepoznatljive forme, dok je na suprotnoj strani trapezoidnog oblika, na kojoj su očuvane dve nitne za apliciraje na kožni remen, modelovan motiv rozete.

Mesto nalaza: Boljetin (*Smorna*), ter.inv. 430;

Dimenzije: dužina 6,7 cm, širina 2,2 cm;

Publikovano: Vujović 1998, 176, T.LII/2.

394. Petougaoni okov od legure bakra. Okov ima urolanu jednu od strana koja je pritom ukrašena poprečnim kanelurama, kao i heraldički postavljene lavove koji flankiraju kružni motiv sa druge strane.

Mesto nalaza: Kostol-Trajanov Most (*Pontes*), ter.inv. bb85;

Dimenzije: dužina 6,3 cm, širina 6,3 cm;

Publikovano: Vujović 1998, 177, T.LII/4; Černač-Ratković 1996, 159-163.

395a-b. Dva šestougaona okova od legure bakra. Okovi ima urolanu jednu od strana koja je pritom ukrašena poprečnim kanelurama.

Mesto nalaza: Ravna (*Camps*), ter.inv. 198/66;

Dimenzije: dužina 8,5 cm, širina 7,9 cm;

Publikovano: Vujović 1998, 176, T.LII/6.

396. Fragmentovani okov kopče od legure bakra. Okov ima urolanu jednu od strana koja je pritom ukrašena poprečnim kanelurama, kao i ornamente u vidu svastike.

Mesto nalaza: Boljetin (*Smorna*), ter.inv. 762;

Dimenzije: dužina 2,3 cm, širina 5,4 cm;

Publikovano: Vujović 1998, 176, T.LII/6.

397. Trougaoni okov od legure bakra. Okov ima tri otvora za nitne u svrhu apliciranja na kožni remen.

Mesto nalaza: Veliki Trnovac, Gradište; Mesto čuvanja: Narodni muzej Vranje, inv. br. 3091;

Dimenzije: dužina 5 cm, širina 6,5 cm;

Publikovano: Mitrović 2010, 51, kat.br. 81.

398. Fragmentovana alka kopče od legure bakra. Kraj alke je modelovan u obliku životinjske glave.

Mesto nalaza: Budanovci; mesto čuvanja: Zavičajni muzej Ruma;

Dimenzije: dužina 3,5 cm, širina 3,5 cm;

Nepublikovano.

399a-c. Pravougaoni okov sa kopčom, šestougaoni okov i okov sa alkom od legure bakra. Alka kopče je ukrašena životinjskim protomima. Oba veća okova (br. 399a-b) imaju urolanu jednu od strana koja je pritom ukrašena poprečnim kanelurama, a na kožni remen su aplicirani pomoću tri nitne. Manji okov br. 399c ima alku za kačenje, a na kožni remen je apliciran pomoću jedne nitne.

Mesto nalaza: Selište (*Pontes*), 1981. godina, ter.inv. 148a-c;

Dimenzije: pravougaoni okov: dužina 8,5 cm, širina 9,5 cm; šestougaoni okov: dužina 6,7 cm, širina 9 cm; okov sa alkom: dužina 6 cm, širina 3,2 cm;

Publikovano: Tejral 1997, Abb. 4, 11, 12.

Nađeno u grobu inhumiranog pokojnika G-7 sa gledosanim krčagom sa dve drške kao i staklenim peharom ukrašenim tamnoplavim mrljama.

POJASNI OKOVI

Tip XVII – Okovi izdužene forme

1e-l, 4a-d, 8a-b, 9-18, 20-23, 25, 30-31, 34, 37, 40-42, 70a-f, 84, 89-90, 95-96, 103-105, 109, 400-510, 705c-e

Izduženi okovi ovog tipa najčešće su pravougaonog oblika i ornamentisani su različitim tehnikama na osnovu kojih sam izdvojio 7 varijanti. U zavisnosti od varijante kojoj pripadaju varira i njihovo datovanje, ali se generalno ovaj tip okova datuje u I i II vek.

Dole predstavljenim primercima treba pridodati i tri okova iz Zemuna (varijante 6 i 7) iz zbirke B. Najholda,²⁶⁶ tri nalaza iz Novih Banovaca (varijante 5-7) koji se čuvaju u Arheološkom muzeju u Zagrebu,²⁶⁷ kao i tri primerka iz Dijane (varijante 5-7).²⁶⁸

Varijanta 1

1e-l, 400-401

Okovi ove varijante su pravougaonog oblika i u njihovom središtu se nalazi kružni ornament koji je izvođen urezivanjem (br. 1e-l) ili iskucavanjem preko matrice (br. 400-401). Ovoj varijanti pripadaju i već opisani okovi iz tekijске ostave (br. 1e-l) u čijim se središtima nalaze profilisana dugmad. Pomenuti okovi imaju na užim stranama

²⁶⁶ Najhold 2009, 71.

²⁶⁷ Radman-Livaja 2008, 297-298, kat. br. 17-19.

²⁶⁸ Grbić 1994, 205-206, kat. br. 474, 475 i 478, T.52, 3, 4, 9.

po jedan pseudošarnir koji nema drugu funkciju osim ukrasne. Primerak br. 400 ima unutar kružnog ornamenta prikaz muškog portreta predstavljenog u desnom profilu. Okovi ovog oblika ukrašeni ljudskim portretom nađeni su takođe na nalazištima Vindonisa²⁶⁹ i Ribtissen.²⁷⁰ Obod okova br. 401 ukašen je nizom kalotastih ispupčenja izvedenih iskucavanjem. Primerci ove varijante su na kožni remen aplicirani sa po četiri nitne koje se ne nalaze u uglovima okova, već su pozicionirane blizu kružnog ornamenta sa njegove spoljne strane. Primerak br. 401 ima i perforaciju u središnjem delu koja je verovatno služila za apliciranje profilisanog dugmeta, kao što je to slučaj sa primerkom iz Siscije.²⁷¹ Kao što je već rečeno, svi delovi pojasnih garnitura iz Tekije su napravljeni od srebra, dok su naši primerci br. 400 i 401 izrađeni od legure bakra.

Analogije za okove ove varijante nalazimo na lokalitetu Rheingönheim, gde je zajedno sa pojansom²⁷² nađen i gladijus. Nalaz je datovan novcem Avgusta.²⁷³ Pored ove garniture na pomenutom lokalitetu su nalaženi i pojedinačni pravougaoni okovi istog tipa.²⁷⁴ Iz Iloka iz groba br. 5 potiče grupa nalaza koju između ostalih čine: gladijus u koricama, pojasna garnitura (kopča i sedam pravougaonih okova) i novac Tiberija.²⁷⁵ Pomenuti vojnik iz Herkulanuma pronađen je sa dva pojasa ovog tipa zajedno sa mačem. Sudeći prema uslovima nalaza ovi pojasevi su hronološki istovremeni sa našim garniturama.²⁷⁶ Okov ove varijante je pored mača u koricama, bio deo ostave iz Vrhnika.²⁷⁷

Na osnovu gore pomenutih nalaza kao i nalaza iz Tekije datovanog u vreme vladavine cara Domicijana, ovu varijantu okova izrazito vojničkog karaktera koji je nošen u kompletu sa kopčama tipa I treba vremenski opredeliti u I vek.

²⁶⁹ Unc, Deschler-Erb 1997, Tafel 82, 2422.

²⁷⁰ Ulbert 1970, Tafel 1, 2.

²⁷¹ Radman-Livaja 2004, 88, tabla 36, 208.

²⁷² Pojasna garnitura se sastoji od kopče i šest pravougaonih okova.

²⁷³ Ulbert 1969, 44; Tafel 32, 5.

²⁷⁴ Ulbert 1969, 40; Tafel 27, 1-5, 7-9.

²⁷⁵ Radman-Livaja 2010, 244-245.

²⁷⁶ Bishop, Coulston 2006, 107-108.

²⁷⁷ Istević 2003, 281-298, fig. 4.

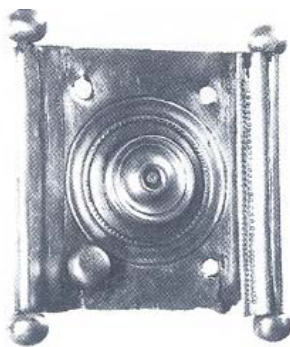

Slika 48. Okovi tipa XVII varijante 1 (br. 1e)

400. Fragmentovani okov pravougaonog oblika od legure bakra. Okov je napravljen iskucavanjem preko matrice. U središnjem delu okova se nalazi prsten koji uokviruje portret muškarca u profilu. Očuvana je jedna perforacija za nitnu kojima je okov apliciran za kožni remen.

Mesto nalaza: Kostolac, *Viminacium*; Mesto čuvanja: Narodni Muzej u Požarevac, inv.br. 1910.

Dimenzije: dužina 3,4 cm, širina 3 cm;

Nepublikovano.

401. Okov pravougaonog oblika od legure bakra. Okov je napravljen iskucavanjem preko matrice. U središnjem delu okova se nalazi prsten unutar koga se nalazi perforacija za montiranje izgubljenog ukrasnog dodatka. U sva četiri ugla nalaze se još četiri perforacije za nitne kojima je okov apliciran za kožni remen.

Mesto čuvanja: Muzej Srema.

Dimenzije: dužina 3,4 cm, širina 3 cm;

Nepublikovano.

Varijanta 2

4a-d, 8a-b, 70a-f, 402-405

Okovi ove varijante su u načelu pravougaonog oblika, ali od ovog pravila ima izuzetaka poput našeg primerka br. 403 čije su uže stranice polukružno oblikovane.

Uže stranice primerka br. 402 zbog svoje profilacije delimično odstupaju od pd oblika pravilnog pravougaonika. Glavna osobina na osnovu koje je formirana ova varijanta jeste postojanje ornamenata izvedenih emajliranjem. Pored emajliranja okova napravljenih od legure bakra, treba pomenuti da je primerak br. 402 ukrašen i pozlaćivanjem. Dva gore pomenuta okova imaju u središnjem delu perforaciju sa profilisanim gredom ornamentisanom emajliranim poljima. Kod primeraka br.4a-d, 8a-b, 70a-f emajliranje je izvedeno u tehnici *millefiori*, korišćenjem šireg spektra boja. Fragmentovani primerak br. 405 ima na gornjoj strani udubljenja kružnog i trougaonog oblika koja su svojevremeno bila ispunjena emajlom, što znamo na osnovu analognih nalaza sa lokaliteta Saalburg, Eulbah i Regensburg koje je J. Oldenstein datovao u prvu polovinu II veka,²⁷⁸ što je istovetno vremenskom okviru u koji je D. A. Kostromičev opredelio sličan nalaz iz Hersona.²⁷⁹

Primerak veoma sličan našem okovu br. 402 nađen je na lokalitetu Ruekingen,²⁸⁰ dok se drugi čuva u muzeju Velsa.²⁸¹ Analogije za okov br. 403 nalazimo na lokalitetima Saalburg, Osterburken,²⁸² Dura Europos, Karnuntum, South Shields, Volubilis, Banasa,²⁸³ Belyanovo,²⁸⁴ dok se jedan primerak čuva u muzeju Velsa.²⁸⁵

I. Radman-Livaja navodi da se upotreba emajla u ukrašavanju pojasnih garnitura ne javlja pre flavijevskog perioda, a da se učestalo koristi krajem I i tokom II veka.²⁸⁶ Okovi br. 8a-b koji čine celinu sa kružnim kopčama namenjenim nošenju bodeža su nađeni u grobu sa novcem Galbe i datuju se u poslednju trećinu I veka. Pojasna garnitura br. 70a-f je nađena u grobu G1-507 sa novcem koji se okvirno datuje u II vek. U grobu je nađena i fibula u obliku roga izobilja kojoj je sličan primerak nađen u Bugarskoj zajedno sa novcem Hadrijana.²⁸⁷ Grob oštećuje svojim ukopom grob G1-511, koji se nalazi iznad groba G1-519 u kome je nađen novac Trajana.

Na osnovu gore navedenog može se reći da su glavni korisnici ove vrste okova, koja je nošena zajedno sa kopčama tipa I, bili vojnici i to u periodu od poslednje trećine

²⁷⁸ Oldstein 1977, 197-198, tafel 64, 827-831.

²⁷⁹ Костромичев 2006, 126.

²⁸⁰ Oldstein 1977, 195, tafel 63, 815.

²⁸¹ Chapman 2005, 113, Se02.

²⁸² Oldstein 1977, 195, tafel 63, 811.

²⁸³ James 2004, 80, Figure 38, 90.

²⁸⁴ Genčeva 2012, 58, kat. br. 136.

²⁸⁵ Chapman 2005, 114, Se12.

²⁸⁶ Radman – Livaja 2004, 87.

²⁸⁷ Redžić 2007, 51, T.XXIII, 265

I, pa do kraja II veka, iako postoje mišljenja da su korišćeni i kasnije tokom prve polovine III veka, što na našim prostorima nije potvrđeno.



Slika 49. Okovi tipa XVII varijante 2 (br. 402)

402. Okov pravougaonog oblika od legure bakra ukrašen pozlatom i emjliranjem. U središnjem delu okova se nalazi pravougaona perforacija sa profilisanim ornamentom čija su tri kružna polja ispunjena emajlom crvene i plave boje. Pomenutu perforaciju okružuju četiri pravougaona polja ispunjena emajlom zelene boje. Uže stranice okova su takođe profilisane i imaju po jedno polukružno polje ispunjeno crvenim emajlom. Oko ovih polukružnih polja nalaze se po dva manja kružna polja ispunjena emajlom plave boje.

Mesto nalaza: Ravna, 1977. godina, C-285; Mesto čuvanja: Zavičajni muzej Knjaževac, inv. br. 160;

Dimenzije: dužina 7,5 cm, širina 4 cm.

Publikovano: Petrović, Jovanović 1997, 82; Vujović 1998, 191, T.LIV, 24.

403. Okov ovalnog oblika od legure bakra ukrašen emjliranjem. U središnjem delu okova se nalazi perforacija sa profilisanim ornamentom u čijem se centru nalazi ovalno polje ispunjeno emajlom crvene boje. Uže, polukružno modelovane strane okova ispunjene su crvenim emajlom. Njihova spoljna strana ukrašena je sa po tri plastična okca. Duže, pravougaono modelovane strane imaju po tri polja ispunjena plavim i crvenim emajlom. Njihove spoljne strane ukrašene su sa po jednim plastičnim okcem.

Mesto nalaza: Ušće kod Obrenovca; Mesto čuvanja: Muzej grada Beograda, inv. br. 2649;

Dimenzije: dužina 7,5 cm, širina 4 cm.

Publikovano: Vujović 1998, 192, T.LIV, 25; Crnobrnja, Krunic 1997, 293, kat.br. 506.

404. Okov pravougaonog oblika od legure bakra ukrašen emjliranjem. Po obodu okova nalaze se manja polja ispunjena emajlom plave i bele boje. Okov je apliciran na kožni remen pomoću dva savijena krilca.

Mesto nalaza: *Taurunum*; Mesto čuvanja: Muzej grada Beograda, inv. br. AA 4788;

Dimenzije: dužina 4,5 cm, širina 2,6 cm.

Publikovano: Crnobrnja, Krunić 1997, 293, kat.br. 507.

405. Fragmentovani okov pravougaonog oblika od legure bakra. Na očuvanoj užoj strani nalaze se dva okca kroz koje je prolazila igla šarnira kojim je okov bio spojen sa kopčom. Prednja strana okova okrašena je udubljenjima kružnog i trougaonog oblika koja su sudeći prema analogijama bila ispunjena emajlom.

Mesto čuvanja: Zavičajni muzej Petrovac na Mlavi, inv.br. 64.

Dimenzije: dužina 3,6 cm, širina 2 cm.

Nepublikovano.

Varijanta 3

406

Okovi ovi vrste zastupljeni su u na prostoru Srbije samo sa jednim primerkom iz Čezave, a njihova osnovna karakteristika pored pravougaonog oblika je i ukrašavanje nijelom. Naš primerak je povrh toga bio prevučen kalajem. Na gornjoj strani okov je ornamentisan urezanim floralnim i trougaonim motivima kao i motivom krsta Sv. Andrije koji su potom ispunjeni nijelom. M. Vujović navodi da se naš primerak prema uslovima nalaza datuje u drugu polovinu I veka, što je u saglasnosti sa sličnim nalazima otkrivenim širom evropskog kontinenta. Isti autor smatra Britaniju kao i oblasti oko Rajne i Dunava za matično područje ove varijante pojasnih okova.²⁸⁸

Analogije za okove ove varijante nalazimo na lokalitetu Rheingönheim,²⁸⁹ Vindonisa,²⁹⁰ Augusta Raurica,²⁹¹ dok se nekoliko primeraka čuva u

²⁸⁸ Vujović 1998, 184-185, T. LIV, 1.

²⁸⁹ Ulbert 1969, 44; Tafel 32, 5.

²⁹⁰ Unc, Deschler-Erb 1997, Tafel 38-40, 961-1041.

²⁹¹ Deschler-Erb 1999, Tafel 19, 343-355. Primerak 354 je identičan našem nalazu.

muzeju Velsa.²⁹² Dva skoro identična primerka datovana u prvu polovinu I veka potiču sa lokaliteta Burnum u Hrvatskoj.²⁹³ I. Radman-Livaja navodi da se upotreba nijela u ornamentisanju okova pojasnih garnitura javlja u periodu od vladavine Tiberija do Nerona.²⁹⁴

Opšte je mišljenje da se u slučaju okova ornamentisanih nijelom radi o garniturama namenjenim vojsci koja ih je koristila zajedno sa kopčama tipa I, tokom gore navedenog perioda.

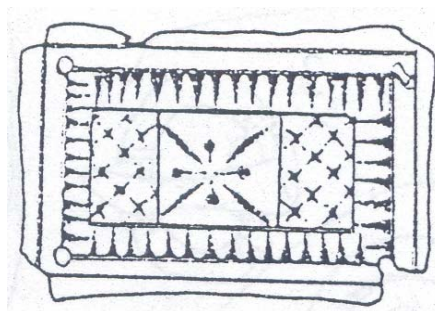

Slika 50. Okovi tipa XVII varijante 3 (br. 406)

406. Okov pravougaonog oblika od legure bakra ukrašen nijelom. U središnjem delu okova se nalazi ornament u vidu stilizovanog cveta izvedenog urezivanjem, dok su okolo raspoređeni trougaoni motivi, kao i motivi krsta Sv. Andrije izrađeni u istoj tehnici. Urezani ornamenti ispunjeni su nijelom, a prednja strana okova je prevučena metalom beličastog sjaja (kalaj?). U uglovima okova se nalaze četiri perforacije za nitne kojima je bio apliciran za kožni remen.

Mesto nalaza: Čezava, *Novae*, ter. inv. br. 1163/69;

Dimenzije: dužina 5,4 cm, širina 4,3 cm.

Datovanje: druga polovina I veka.

Publikovano: Vujović 1998, 187, T.LIV, 1.

Varijanta 4

16-18, 20-23, 30-31, 34, 37, 40-42, 84, 95-96, 103-105, 109, 407-434, 705c-e

²⁹² Chapman 2005, 111-112, Sd01-Sd02, Sd05-Sd06, Sd10, Sd12. Autor teksta ih je pogrešno opredelio u okove ukrašene emajliranjem.

²⁹³ Radman – Livaja 2010, 152, kat. br. 25,26.

²⁹⁴ Radman – Livaja 2004, 89.

Osobina pravougaonih okova ove varijante jeste nedostatak ukrasa izvedenih prolamanjem.²⁹⁵ Većina okova nema nikakve okrase na površini, ali treba napomenuti da je jedan broj primeraka ornamentisan iskucavanjem, punktiranjem i urezivanjem. Nešto češći ukras se može videti na užim stranama pojedinih okova koje mogu biti profilisane u obliku slova E, kruga, trapeza, pelte ili ljiljana. Širina ovih okova veoma retko prelazi 3 cm, a naješće se kreću u rasponu od 1,8 do 2,5 cm. Na kožni remen obično su aplicirane pomoću dve nitne, ali ih može biti i više kao kod primerka br. 412 na kome se mogu videti šest perforacija napravljenih u usled gore pomenute svrhe. Osim primerka br. 422a-c koji je izrađen od srebra kao i okova br. 433 od gvožđa svi ostali okovi ove varijante su izrađeni od legure bakra.

Okovi ove varijante nađeni na nalazištima Dura Europos,²⁹⁶ Kabile,²⁹⁷ Saalburg, Feldberg, Osterburken,²⁹⁸ Siscija,²⁹⁹ dok se pet primeraka čuva u muzeju Velsa.³⁰⁰ Sudeći prema broju od 50 kataloških jedinica u kojima su zastupljeni primerci ove varijante, treba pretpostaviti da je na teritoriji Gornje Mezije postojao centar u kojima su se izrađivale garniture čiji su oni bili sastavni deo.

Primerci br. 407 i 408 koji na jednoj od užih strana imaju po dva okca kroz koje je prolazila igla šarnira kojim je okov bio spojen sa kopčom treba povezati sa kopčom tipa I varijanta 4 koje možemo datovati u II vek. Neukrašeni okovi koji su na remen fiksirani sa po četiri nitne br. 414-417 se možda mogu povezati i sa kopčama tipa I i datovati u I vek. Ostale okove pravougaonog oblika treba spojiti sa kopčama tipa III (varijante 1-3), V i kao kod našeg primerka br. 109a tipom VI (varijanta 1).

Na osnovu nalaza okova br. 21, 32, 84, 418, 425 i 434 u grobovima zajedno sa novcem Hadrijana kao i datovanje primeraka br. 16 i 96 u drugu četvrtinu II veka, smatram da upravo ovaj period treba uzeti kao vreme početka njihovog korišćenja. Kataloške jedinice br. 23, 411 i 705c-e nađene su u grobovima sa novcem Antonina Pija, okovi br. 31 i 409 datovani u sredinu II veka, dok je primerak br. 40 vremenski opredeljen u drugu polovinu II veka. Na osnovu predhodno iznetog smatram da ovu

²⁹⁵ Jedini izuzetak od ovog pravila napravljen je kod primerka br. 428 koji ima krajnje redukovane ukrase ovog tipa u vidu četiri polumesečasta proboja na uglovima.

²⁹⁶ James 2004, 80, Figure 38, 89.

²⁹⁷ Генчева 2009, 22, Fig. 8, 6-8.

²⁹⁸ Oldstein 1977, 191, tafel 59, 743, 745, 746.

²⁹⁹ Radman – Livaja 2004, 94, Tabla 42, 277, 278.

³⁰⁰ Chapman 2005, 114-115, Sf02, Sf05, Sf07, Sf08, Sf10.

vrstu okova treba datovati u period od druge četvrtine, pa do kraja II veka, s tim da možda datovanje u poslednju četvrtinu ovog veka treba uzeti sa rezervom.

Mišljenje da se radi o okovima vojnih pojasnih garnitura potvrđuje nalaz bodeža sa primerkom br. 418 , ako i nalaz delova oklopa (*Lorica squamata*) zajedno sa okovom br. 434.

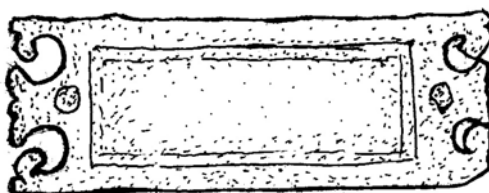

Slika 51. Okovi tipa XVII varijante 4 (br. 419a)

407. Okov pravougaonog oblika od legure bakra. Na jednoj od užih strani nalaze se dva okca kroz koje je prolazila igla šarnira kojim je okov bio spojen sa kopčom. Okov je pomoću dve nitne bio spojen sa kožnim remenom.

Mesto nalaza: *Viminacium*, Pirivoj, 2006. godina, C-915.

Dimenzije: dužina 6 cm, širina 2,8 cm.

Nepublikovano.

408. Fragmentovani okov pravougaonog oblika od legure bakra. Na očuvanoj strani, užoj koja je trapezoidno proširena u odnosu na ostatak okova, nalaze se dva okca kroz koje je prolazila igla šarnira kojim je okov bio spojen sa kopčom. Prednja strana okova okrašena je puntiranjem ornamenata floralnog i geometrijskog karaktera.

Mesto čuvanja: Zavičajni muzej Jagodina.

Dimenzije: dužina 4,6 cm, širina 3,1 cm.

Nepublikovano.

409a-b. Dva okova pravougaonog oblika od legure bakra. Uži krajevi okova su profilisani u obliku slova E. Okov je pomoću dve nitne bio spojen sa kožnim remenom.

Mesto nalaza: *Viminacium*, Više grobalja, 1984. godina, C-1860.

Dimenzije: dužina 5,7 cm, širina 1,8 cm.

Datovanje: sredina II veka.

Publikovano: Zotović, Jordović 1990, 98, T.CLIII, 1

Okovi su nađeni u grobu kremiranog pokojnika ženskog pola G1-179 koji je oštećen grobom G1-173 koji sadrži novac Marka Aurelija.

410. Okov pravougaonog oblika od legure bakra. Uži krajevi okova su profilisani u obliku slova E. Okov je pomoću dve nitne bio spojen sa kožnim remenom.

Mesto nalaza: Čezava, *Novae*, 1969. godina.

Dimenzije: dužina 5,7 cm, širina 2,6 cm.

Publikovano: Vujović 1998, 188, T LIV/5.

411a-b. Fragmentovani okov pravougaonog oblika kao i okov kružnog oblika od legure bakra. Okov je pomoću dve nitne bio spojen sa kožnim remenom.

Mesto nalaza: *Viminacium*, Pećine, 1983. godina, C-8168-8169.

Dimenzije: pravougaoni okov: širina 1,9 cm; kružni okov: prečnik 1,9 cm.

Datovanje: sredina II veka.

Nepublikovano.

Okov je nađen u grobu kremiranog pokojnika G1-179 zajedno sa dva komada novca od koji h je jedan kovan tokom I veka, a drugi u vreme vladavine Antonina Pija.

412a-e. Pet fragmentovanih okova pravougaonog oblika od legure bakra. Uži krajevi okova su profilisani u obliku slova E. Okov 413c je pomoću šest nitne bio spojen sa kožnim remenom.

Mesto nalaza: *Viminacium*, Više grobalja, 1985. godina, C-8681.

Dimenzije: dužina 4,5 cm, širina 2 cm;

Nepublikovano.

Okovi su nađeni u grobu kremiranog pokojnika G1-1271.

413. Fragmentovani okov pravougaonog oblika od legure bakra. Okov je pomoću dve nitne bio spojen sa kožnim remenom.

Mesto nalaza: *Viminacium*, Pećine, 1982. godina, C-4382a.

Dimenzije: širina 3 cm;

Nepublikovano.

414. Fragmentovani okov pravougaonog oblika od legure bakra.

Mesto nalaza: *Viminacium*, Pećine, 1983. godina, C-8855.

Dimenzije: dužina 6,7 cm, širina 3,3 cm;

Nepublikovano.

415. Okov pravougaonog oblika od legure bakra. Okov je pomoću dve nitne bio spojen sa kožnim remenom.

Mesto nalaza: *Viminacium*, Kod bresta, 1988. godina, C-597.

Dimenzije: dužina 5 cm, širina 3 cm;

Nepublikovano.

416. Fragmentovani okov pravougaonog oblika od legure bakra.

Mesto nalaza: Ravna, *Timacum Minus*, 1975. godina, C-44.

Dimenzije: dužina 5 cm, širina 3,5 cm;

Nepublikovano

417. Okov pravougaonog oblika od legure bakra. Okov je pomoću četiri nitne bio spojen sa kožnim remenom.

Mesto nalaza: *Sirmium*, Lok.50, 1973. godina, C-105a.

Dimenzije: dužina 5,5 cm, širina 3,3 cm;

Nepublikovano.

418a-e. Dva okova pravougaonog oblika, pelta okov kao i dva okova u obliku delfina od legure bakra. Uži krajevi pravougaonih okova su profilisani u obliku slova E. Okovi su pomoću dve nitne bili spojeni sa kožnim remenom.

Mesto nalaza: *Viminacium*, Više grobalja, 1978. godina, C-546.

Dimenzije: pravougaoni okovi: dužina 7 cm, širina 2,5 cm; pelta okov: dužina 3,3 cm, širina 3,6 cm; okovi u obliku delfina: dužina 4 cm, širina 1,5 cm;

Datovanje: druga četvrtina II veka.

Publikovano: Zotović, Jordović 1990, 84, T.LXXXVI, 3,6.

Okovi su nađeni u grobu kremiranog pokojnika muškog pola G1-58 zajedno sa novcem Hadrijana i bodežom sa ostacima okova kanije.

419. Fragmentovani okov pravougaonog oblika od legure bakra. Uži krajevi su profilisani. Okov je pomoću dve nitne bio spojen sa kožnim remenom.

Mesto nalaza: *Viminacium*, Pirivoj, 2004. godina, C-559.

Dimenzije: dužina 5 cm, širina 1,7 cm.

Nepublikovano.

420. Fragmentovani okov pravougaonog oblika od legure bakra. Gornja strana je ukrašena iskucavanjem.

Mesto nalaza: Buđanovci; mesto čuvanja: Zavičajni muzej Ruma.

Dimenzije: dužina 5,5 cm, širina 3,3 cm;

Nepublikovano.

421. Fragmentovani okov pravougaonog oblika od legure bakra. Gornja strana je ukrašena iskucavanjem preko matrice.

Mesto čuvanja: Gradski muzej Vršac, inv. br. Ao 3918

Dimenzije: dužina 5,3 cm, širina 2,5 cm;

Nepublikovano.

422a-c. Tri okova pravougaonog oblika od srebra. Uži krajevi su trapezasto modelovani. Duže strane okova su ukrašene po obodu sitnim urezima. Okovi je pomoću dve nitne bio spojen sa kožnim remenom.

Mesto nalaza: *Viminacium*, Pirivoj, 2005. godina, C-765.

Dimenzije: dužina 3,2 cm, širina 1 cm.

Nepublikovano.

423. Okov pravougaonog oblika od legure bakra. Okovi je pomoću dve nitne bio spojen sa kožnim remenom.

Mesto nalaza: Buđanovci; mesto čuvanja: Zavičajni muzej Ruma.

Dimenzije: dužina 5,7 cm, širina 1,7 cm;

Nepublikovano.

424. Okov pravougaonog oblika od legure bakra. Uži krajevi su modelovani u obliku pelte pored kojih je okov ukrašen poprečno urezanim linijama.

Mesto nalaza: *Viminacium*, Više Grobalja, 1978. godina, C-496.

Dimenzije: dužina 6 cm, širina 2,3 cm.

Nepublikovano.

425. Okov pravougaonog oblika od legure bakra. Okov je ornamentisan iskucavanjem rozete i vegetabilnih motiva.

Mesto nalaza: *Viminacium*, Više Grobalja, 1985. godina, C-7494.

Dimenzije: dužina 4,9 cm, širina 2,4 cm.

Datovanje: druga četvrtina II veka.

Nepublikovano.

Okov je nađen u grobu kremiranog pokojnika muškog pola G1-1071 zajedno sa novcem Hadrijana i kolenastom fibulom sa šarnirom i polukružnom poprečnom gredom koja se datuje u II i prvu polovinu III veka.³⁰¹

426. Okov pravougaonog oblika od legure bakra. Gornja strana je ukrašena urezanim linearnim motivima. Okovi je pomoću dve nitne bio spojen sa kožnim remenom.

Mesto čuvanja: Zavičajni muzej Jagodina.

Dimenzije: dužina 3,7 cm, širina 1 cm;

Nepublikovano.

427. Okov pravougaonog oblika od legure bakra. Krajevi okova su ornamentisani sa po dva polumesečasta proboja. Okov je pomoću dve nitne bio spojen sa kožnim remenom.

Mesto nalaza: *Viminacium*, Više Grobalja, 1984. godina, C-4134.

Dimenzije: dužina 6,6 cm, širina 1,8 cm.

Publikovano: Korać, Golubović 2009, 219.

Okov je nađen u grobu kremiranog pokojnika muškog pola G1-485.

428. Okov pravougaonog oblika od legure bakra. Uži krajevi su kružno modelovani.

Okov je pomoću dve nitne bio spojen sa kožnim remenom.

³⁰¹ Redžić 2007, 38, T.XVII, 182.

Mesto nalaza: *Viminacium*, Pećine, 1981. godina, C-3300.

Dimenzije: dužina 7 cm, širina 2,5 cm.

Publikovano: Golubović 2008, 26, T.5, 9.

Nađeno u grobu kremiranog pokojnika G1-485. Radi se o grobu bunaru u kome su između ostalog nađena i dva komada novca od kojih je jedan datovan u I vek, dok je drugi iskovan u vreme Trajana. Nađene keramičke posude se datuju u II i prvu polovinu III veka.

429. Okov pravougaonog oblika od legure bakra. Uže strane su prstenasto modelovane. Gornja strana središnjeg pravougaonog dela je ukrašena urezanim trouglovima po obodu. Okov je pomoću dve nitne bio spojen sa kožnim remenom.

Mesto čuvanja: Narodni muzej Požarevac, Inv. br. 725.

Dimenzije: dužina 3,7 cm, širina 1 cm;

Nepublikovano.

430. Fragmentovani okov pravougaonog oblika od legure bakra. Uže strane su modelovane u obliku ljiljana. Gornja strana središnjeg pravougaonog dela je blago ispupčena i ukrašena je urezanim krugovima. Okovi je pomoću dve nitne bio spojen sa kožnim remenom.

Mesto nalaza: Golubac; Mesto čuvanja: Narodni muzej Požarevac, Inv. br. 1286.

Dimenzije: dužina 5,4 cm, širina 2,2 cm;

Nepublikovano.

431. Fragmentovani okov pravougaonog oblika od legure bakra. Uže strane su modelovane u obliku ljiljana. Gornja strana središnjeg pravougaonog dela je blago ispupčena i prevučena je metalom beličastog sjaja (kalaj?). Okovi je pomoću dve nitne bio spojen sa kožnim remenom.

Mesto nalaza: Čezava, *Novae*, ter. inv. br. 1459;

Dimenzije: dužina 5,7 cm, širina 1,6 cm.

Datovanje: druga polovina I veka.

Publikovano: Vujović 1998, 187, T.LIV, 4.

432a-b. Okov pravougaonog oblika i pojasni jezičak od gvožđa. Uži krajevi su polukružno modelovani. Pojasni jezičak je montiran na savijenu limenu traku koja je nitnom aplicirana na kožni remen.

Mesto nalaza: *Viminacium*, Više grobalja, 1985. godina, C-8655.

Dimenzije: okov: dužina 7,4 cm, širina 2 cm; pojasni jezičak: dužina 6 cm, širina 1 cm; Nepublikovano.

Nađeno u grobu kremiranog pokojnika G1-1261.

433a-c. Tri okova pravougaonog oblika od legure bakra. Uži krajevi su polukružno modelovani. Pod delim slojem patine.

Mesto nalaza: *Viminacium*, Više grobalja, 1984. godina, C-5859-5861.

Dimenzije: dužina 6 cm, širina 2 cm; Nepublikovano.

434. Okov pravougaonog oblika od legure bakra. Uži krajevi su kružno modelovani. Sa donje strane se nalazi alka za kačenje.

Mesto nalaza: *Viminacium*, Više grobalja, 1985. godina, C-8866.

Dimenzije: dužina 5,5 cm, širina 1,8 cm;

Datovanje: druga četvrtina II veka.

Nepublikovano.

Okov je nađen u grobu inhumiranog pokojnika dečijeg uzrasta starosti oko godinu dana G-1477 zajedno sa novcem Hadrijana kao i sa nekoliko pločica ljuspastog oklopa (*Lorica squamata*).

Varijanta 5

15, 25, 435-448

Osnovna karakteristika pravougaonih okova ove varijante je postojanje pravougaone perforacija unutar koje se ponekad nalazi profilisana podužna greda. Pomenuta greda može biti livena iz jednog komada zajedno sa okovom, a u nekim slučajevima je i naknadno dodata kao kod primerka br. 445, dok se za kataloške brojeve

441 i 446a može sa sigurnošću reći da su je prvobitno imali. Uže strane pojedinih okova mogu biti profilisane u obliku slova E ili T, nazubljenog polukruga, pelte ili ljljana. Širina ovih okova veoma retko prelazi 3 cm, a naješće se kreću u rasponu od 2 do 2,5 cm. Na kožni remen obično su aplicirane pomoću dve ili četiri nitne, ali ih može biti i više kao kod primerka br. 448 koji ima šest nitni. Svi okovi ove varijante su izrađeni od legure bakra.

Slični okovi su nađeni na nalazištima Dura Europos,³⁰² Niederbieber, Kösching, Gnotzheim,³⁰³ a primerak iz Tomisa je datovan u drugu polovinu II veka.³⁰⁴ Šest primeraka sa teritorije Bugarske (Novae, Nicopolis ad Istrum, Topola) E. Genčeva je datovala u poslednju četvrtinu II i prvu polovinu III veka.³⁰⁵ L. Petculescu je je publikovao pojasnu garnituru sa okovima sličnog oblika nađenu na lokalitetu Leshinta de Mures unutar groba br. 6. Isti autor navodi nalaze okova ovog tipa na lokalitetima Stolniceni i Apullum, kao i u tvrđavama Buch, koja je izgrađena sredinom II veka i Eining gde je nalaz datovan u 170.-180. godinu.

Na ovom mestu ću pomenuti dva okova (od koji je jedan fragmentovan) i pojasni jezičak u obliku mača (C-4911) koji su nađeni u oštećenom grobu G1-572 nekropole „Više grobalja“ do čijih crteža nisam uspeo da dođem. Okovi su gotovo identični sa našim okovima br. 15 i 447. Okov br. 15 nađen je u grobu G1-576 u neposrednoj blizini gore pomenutog groba, pa je moguće da se radi o jednoj grobnoj celini koja je usled oštećenja greškom podeljena na dve. U grobu G1-572 je pored okova i pojasnog jezička nađen i novac Faustine II kao i luksuzan nož u kaniji sa drškom ukrašenom emajliranjem i plastično modelovanom glavom pantera.

Okovi ove varijante koji se smatraju vojnim obeležjem su nošeni zajedno sa kopčama tipa III, a na osnovu nalaza primeraka br. 438 sa novcem Antonina Pija, kao i okova br. 442 sa novcem Marka Aurelija, a imajući u vidu gore pomenuta datovanja analognih primeraka, kao i neprezentovani nalaz nađen u grobu sa novcem Faustine II, smatram da ih treba opredeliti u sredinu i drugu polovinu II veka, s tim da i u ovom slučaju poslednju četvrtinu ovog veka treba uzeti sa rezervom.

³⁰² James 2004, 80, Figure 38, 85.

³⁰³ Oldstein 1977, tafel 62, 780- 783.

³⁰⁴ Petculescu 1998, 154, Fig. 1, grave no. 2.

³⁰⁵ Генчева 2009, 19, 23, Fig. 5, 7-11.

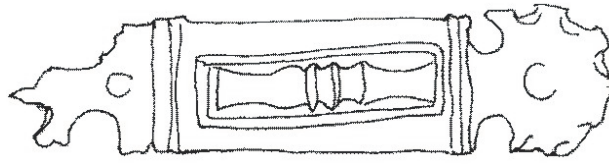

Slika 52. Okovi tipa XVII varijante 5 (br. 443b)

435. Okov pravougaonog oblika od legure bakra. U središnjem delu okova se nalazi pravougaona perforacija. Uže strane su ornamentisane motivima pelti. Okov je pomoću dve nitne bio spojen sa kožnim remenom.

Mesto nalaza: *Viminacium*, Pećine, 1981. godina, C-3399.

Dimenzije: dužina 7,5 cm, širina 2,3 cm.

Nepublikovano.

436. Fragmentovani okov pravougaonog oblika od legure bakra. U središnjem delu okova se nalazi pravougaona perforacija. Uže strane su profilisane u obliku slova E.

Mesto nalaza: *Viminacium*, Pećine, 1980. godina, C-2413.

Dimenzije: dužina 5,5 cm, širina 2,8 cm.

Nepublikovano.

Nađeno u grobu inhumiranog pokojnika G-720.

437. Fragmentovani okov pravougaonog oblika od legure bakra. U središnjem delu okova se nalazi pravougaona perforacija. Uže strane su modelovane u obliku slova T. Okov je pomoću dve nitne bio spojen sa kožnim remenom.

Mesto nalaza: *Viminacium*, Više grobalja, 1984. godina, C-6262.

Dimenzije: dužina 6,5 cm, širina 2,5 cm.

Nepublikovano.

438. Okov pravougaonog oblika od legure bakra. U središnjem delu okova se nalazi pravougaona perforacija unutar koje je modelovana profilisana podužna greda. Uže strane su modelovane u obliku ljiljana. Okov je pomoću dve nitne bio spojen sa kožnim remenom.

Mesto nalaza: *Viminacium*, Više grobalja, 1984. godina, C-6457.

Dimenzije: dužina 6,7 cm, širina 2,3 cm.

Datovanje: sredina II veka

Nepublikovano.

Nađeno u grobu kremiranog pokojnika G1-850 zajedno sa novcem Antonina Pija.

439. Okov pravougaonog oblika od legure bakra. U središnjem delu okova se nalazi pravougaona perforacija. Uže strane su ornamentisane motivima pelti. Okov je pomoću dve nitne bio spojen sa kožnim remenom.

Mesto nalaza: *Singidunum*, Rajičeva ulica, 2004. godina, C-476.

Dimenzije: dužina 7 cm, širina 2 cm.

Nepublikovano.

440. Fragmentovani okov pravougaonog oblika od legure bakra. U središnjem delu okova se nalazi pravougaona perforacija. Uže strane su ornamentisane motivima u obliku slova T.

Mesto nalaza: *Sirmium*, Lok. 80, 1996. godina, C-77.

Dimenzije: dužina 5,1 cm, širina 2,2 cm.

Nepublikovano.

441. Fragmentovani okov pravougaonog oblika od legure bakra. U središnjem delu okova se nalazi pravougaona perforacija. Na zadnjoj strani okova, na ivicama užih strana perforacije vide se useci koji su služili za montiranje podužne profilisane grede. Uže strane su ornamentisane motivima u obliku pelti. Okov je pomoću dve nitne bio spojen sa kožnim remenom.

Mesto čuvanja: Gradski muzej Vršac, inv. br.14702

Dimenzije: dužina 6 cm, širina 1,6 cm.

Nepublikovano.

442. Fragmentovani okov pravougaonog oblika od legure bakra. U središnjem delu okova se nalazi pravougaona perforacija. Uže strane su modelovane u obliku polukruga koji je nazubljen po ivici. Okov je pomoću dve nitne bio spojen sa kožnim remenom.

Mesto nalaza: *Viminacium*, Više grobalja, 1984. godina, C-4539.

Dimenzije: dužina 5 cm, širina 2,5 cm.

Datovanje: druga polovina II veka

Nepublikovano.

Nađeno u grobu kremiranog pokojnika G1-539 zajedno sa novcem Marka Aurelija.

443a-b. Dva fragmentovana okova pravougaonog oblika od legure bakra. U središnjem delu okova se nalazi pravougaona perforacija, unutar koje je kod primerka 443b modelovana profilisana podužna greda . Uže strane su modelovane u polukruga koji je nazubljen po ivici. Okov je pomoću dve nitne bio spojen sa kožnim remenom.

Mesto nalaza: *Viminacium*, Više grobalja, 1984. godina, C-5522.

Dimenzije: dužina 6,7-7,7 cm, širina 2,2 cm.

Nepublikovano.

Nađeno u grobu kremiranog pokojnika G1-697.

444. Fragmentovani okov pravougaonog oblika od legure bakra. U središnjem delu okova se nalazi pravougaona perforacija. Okov je pomoću dve nitne bio spojen sa kožnim remenom.

Mesto čuvanja: Zavičajni muzej Jagodina.

Dimenzije: dužina 4,9 cm, širina 2 cm.

Nepublikovano.

445. Okov pravougaonog oblika od legure bakra. U središnjem delu okova se nalazi pravougaona perforacija, unutar koje je naknadno montirana profilisana podužna greda (okov i podužna profilisana greda nisu liveni iz jednog komada). Okov je pomoću četiri nitne bio spojen sa kožnim remenom.

Mesto čuvanja: Narodni muzej Požarevac, inv. br. 237.

Dimenzije: dužina 4,8 cm, širina 2,5 cm.

Nepublikovano.

446a-e. Dva fragmentovana okova pravougaonog oblika, jedan okov sa alkom za kačenje i dva okova izduženog oblika od legure bakra. U središnjem delu pravougaonih okova se nalazi pravougaona perforacija, unutar koje je kod primerka br. 446b modelovana profilisana podužna greda. Izduženi okovi možda upravo predstavljaju pomenute

profilisane podužne grede koje su se odvojile od pravougaonih okova. Okovi su pomoću četiri nitne bili spojeni sa kožnim remenom.

Mesto nalaza: *Viminacium*, Pećine, 1982. godina, C-6118.

Dimenzije: pravougaoni okovi: dužina 5,5-7 cm, širina 2,5 cm; izduženi okovi :dužina 4,8 cm, širina 0,7 cm; okov sa alkom:dužina 3 cm, širina 1,7 cm.

Nepublikovano.

Nađeno u grobu kremiranog pokojnika G1-697 zajedno sa zajedno sa kolenastom fibulom sa šarnirom koja se datuje u II i prvu polovinu III veka.³⁰⁶

447. Fragmentovani okov pravougaonog oblika od legure bakra. U središnjem delu okova se nalazi pravougaona perforacija. Na očuvanoj užoj strani okoma nalaze se dve polumesečaste perforacije. Okov je pomoću dve nitne bio spojen sa kožnim remenom.

Mesto nalaza: *Viminacium*, Pećine, 1978. godina, C-379.

Dimenzije: dužina 3,5 cm, širina 1,9 cm.

Nepublikovano.

448. Okov približno pravougaonog oblika od legure bakra. U središnjem delu okova se nalazi pravougaona perforacija. Središnji delovi okova su suženi u odnosu na uglove. Okov je pomoću šest nitni bio spojen sa kožnim remenom.

Mesto nalaza: *Viminacium*, Pećine, 1983. godina, C-10552.

Dimenzije: dužina 6,2 cm, širina 3,5 cm.

Nepublikovano.

Varijanta 6

13-14, 25c-d, 89-90, 449-493

Osobina najčešće pravougaonih okova ove varijante je postojanje ažuriranog ukrasa u njegovom središnjem delu. Ovde treba pomenuti i naše ovalne primerke br. 492 i 493. Ornamenti dobijeni ovim načinom ukrašavanja mogu imati oblik krsta, volute, kruga, polukruga, slova S, itd. Uže strane pojedinih okova mogu biti profilisane u obliku slova E ili T, nazubljenog kruga, pelte ili ljljana. Postojanje ove vrste ukrasa samo sa jedne strane okova kao kod primeraka br. 450 i 455a možda ukazuje da su isti

³⁰⁶ Redžić 2007, 41, T.XIX, 209.

svojevremeno bili povezani sa kopčom. Širina ovih okova veoma retko prelazi 3 cm, a naješće se kreću u rasponu od 2 do 2,5 cm. Na kožni remen obično su aplicirane pomoću dve, a u retkim slučajevima sa tri ili četiri nitne. Svi okovi koji pripadaju ovoj varijanti su izrađeni od legure bakra. Identičan primerak našem okovu br. 473 potiče iz Singidunuma sa lokaliteta „Šine“ (C-540).

Okovi ove varijante su otkriveni na lokalitetima Dura Europos,³⁰⁷ Balčik, Lozen, Novae, Kabile (nađen u grobu datovanom novcem Antonina Pija), Niederbieber, Saalburg, Osterburken, Straubing, Feldberg, Stockstadt, Zugmantel.³⁰⁸ Primerci sa poslednja dva pomenuta lokaliteta³⁰⁹ kao i rumunski primerci iz Mariselu, Buciumi, Porollisium, Gherla, Feldioara, a takođe i okovi iz Britanije (Caerleon), Donje Mezije i Mauretanije (Thamusida)³¹⁰ ornamentalno veoma podsećaju na naše nalaze br. 449, 466-467, 475. L. Petculescu je je publikovao okov ukrašen stilizovanim lišćem bršljana sličan našim primercima br. 13b-c, 463 i 464 koji je nađen na lokalitetu Romula unutar groba br. 1. Pomenuti autor navodi slične okove u Dakiji koji potiču sa lokaliteta Micija, Gherla, Spálnaca, a sa prostora Velike Britanije Richborough i Newstead. Nalaz sa nalazišta Newstead se datuje u vreme Antonina Pija.³¹¹ Identičan okov otkriven je i na Bugarskom lokalitetu Sturmen.³¹² Na teritoriji Siscije su nađena dva nalaza veoma sličan našim primercima br. 25c-d, 450-459 koji su ukrašeni u vidu mreže od krstoobraznih proboja, koje autor I. Radman-Livaja datuje od poslednje trećine II do sredine III veka.³¹³ Identični primerci su nađeni na Bugarskim lokalitetima Arčar, Lozen, Novozagorsko, a nalaz sa zadnje navedenog lokaliteta je otkriven u grobu sa novcem Domicijana koji se verovatno nalazio u produženoj upotrebi.³¹⁴ M. Vujović navodi da je radionički centar za njihovu proizvodnju potvrđen na lokalitetu Chichester.³¹⁵ Na osnovu nalaza polufabrikata koji potiče iz utvrđenja Eining može se sa sigurnošću reći da su pojedine vrste okova ove varijante proizvođene upravo na

³⁰⁷ James 2004, 79-80, Figure 38, 84,87, 88.

³⁰⁸ Oldstein 1977, tafel 62, 785- 796, tafel 63, 804- 808.

³⁰⁹ Oldstein 1977, tafel 62, 795-796.

³¹⁰ Petculescu 1995,108-109, pl. 6, 2.

³¹¹ Petculescu 1995,115, pl. 1, 1.

³¹² Генчева 2009, 12-13, Fig.1, 12; 17, Fig. 4, 5-6; 20-22, Fig. 7, 7-9, Fig. 8, 3,5.

³¹³ Radman – Livaja 2004, 94, Tabla 42, 280.

³¹⁴ Генчева 2009, 19, 23, Fig. 5, 7-11.

³¹⁵ Vujović 1998, 185.

ovom mestu.³¹⁶M. Dawson je publikovao okov sa prostora Dakije identičan našem br. 493.³¹⁷

Okovi ove varijante su nošeni od strane vojske prevashodno zajedno sa kopčama tipa III. Treba pomenuti okov br. 449 sa alkom preko koje je šarnirom bio spojen sa kopčom tipa I varijante 4, kao i primerak br. 486 koji na jednoj od užih strana ima dugme koje je verovatno služilo za zakopčavanje pojasne garniture kako je to predstavljeno na slici 54. Predmet ovog oblika potvrđen je na lokalitetu Osterburken.³¹⁸ Nasuprot ovome okov br. 487b takođe ima dugme na jednoj od svojih užih strana, za koje analogije nalazimo na lokalitetu Herson gde je nađena pojasna garnitura zajedno sa nožem u okovanoj kaniji kakve su nalažene sa našim garniturama br. 18, 418 i 703. D. A. Kostromičov daje rekonstrukciju ove garniture (Sl. 55) koja nam jasno predočava njegovo mišljenje da ova dugmad služi za kačenje bodeža.³¹⁹ Na

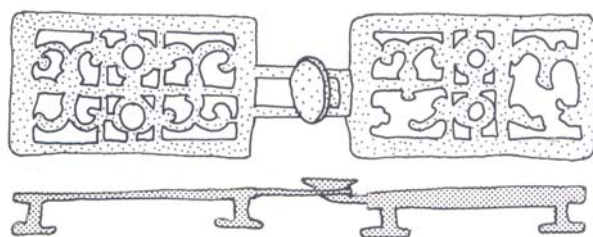

Slika 54. Način zakopčavanja garnitura sa dugmetastim okovima (Oldenstein 1977, 196, Abb.5)

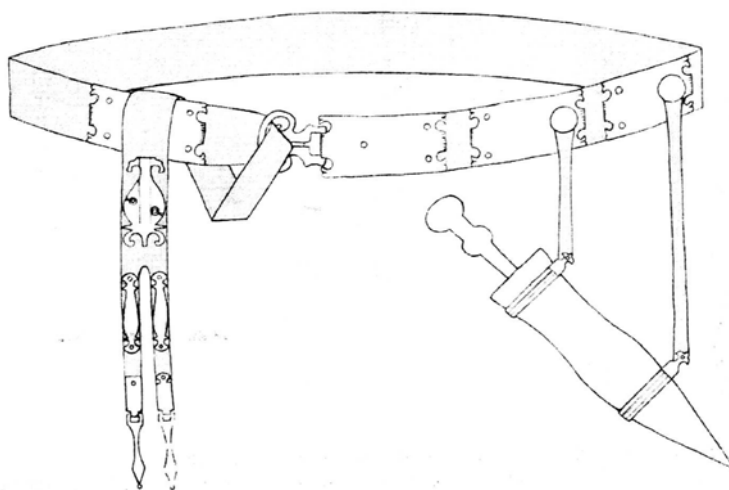

Slika 55. Rekonstrukcija pojasne garniture iz Hersona (Костромичев 2005,118,рис. 18)

³¹⁶ Gschwind 1997, 611, Abb. 2, 4.

³¹⁷ Dawson 1989, 343, Fig. 2, 16.

³¹⁸ Oldstein 1977, tafel 62, 797, tafel 63, 803.

³¹⁹ Костромичев 2005, 118.

osnovu groba 930 iz Emone, smatram diskutabilnim pozicioniranje tri okova iznad pojasnih jezičaka garniture iz Hersona, koji možda predstavljaju okov kanije noža.³²⁰

Na osnovu nalaza primeraka br. 89a-f sa dva komada novca od koji je jedan iskovan u vreme Hadrijana, a drugi se okvirno datuje u II, kao i okova br. 90 sa novcem koji se okvirno datuje u II vek, a imajući u vidu činjenicu da se okovi ove varijante nalaze sa kopčama tipa I (varijanta 4) i III, smatram da ih treba opredeliti u sredinu i drugu polovinu II veka, a možda i u drugu četvrtinu II veka. Ovo datovanje podržava i fragmentovani primerak sa viminacijumske nekropole „Više grobalja“ koji nije predstavljen u ovom radu, a koji oblikom i načinom ukrašavanja identičan ovde prezentovanom primerku br. 465. Pomenuti nalaz je pronađen u grobu zajedno sa novcem Antonina Pija.³²¹

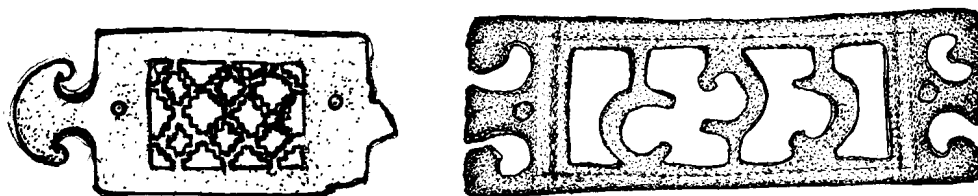

Slika 53. Okovi tipa XVII varijante 6 (br. 453, 463a)

449. Fragmentovani okov pravougaonog oblika od legure bakra. U središnjem delu okova se nalazi pravougaono polje ukrašeno prolamanjem u vidu mreže. Na očuvanoj užoj strani se nalazi alka kojom je okov preko šarnira bio spojen sa kopčom.

Mesto nalaza: *Singidunum*, Donji grad-Antičko naselje, 1983. godina, C-115.

Dimenzije: dužina 2,7 cm, širina 2,4 cm.

Nepublikovano.

450. Fragmentovani okov pravougaonog oblika od legure bakra. U središnjem delu okova se nalazi pravougaono polje ukrašeno prolamanjem u vidu mreže koji čine krstoobrazni proboji. Jedna od užih strana je ukrašena volutama i motivom ljiljana, dok na drugoj strani ovaj ukras nije zastupljen. Okov je sa kožnim remenom bio spojen pomoću jedne nitne.

³²⁰ Petru 1972, T. LXIX, grob 930, 32, 34.

³²¹ Nalaz obeležen brojem 12449 nađen je tokom ovogodišnjih iskopavanja u grobu koji oštećuje dvugu grobnu celinu datovanu novcem Trajana.

Mesto nalaza: Ravna, *Camps*, ter. Inv. br. 555.

Dimenzije: dužina 6,5 cm, širina 3,2 cm.

Publikovano: Vujović 1998, 187, T. LIV, 2.

451. Fragmentovani okov pravougaonog oblika od legure bakra. U središnjem delu okova se nalazi pravougaono polje ukrašeno prolamanjem u vidu mreže koji čine krstoobrazni proboji. Delimično očuvan uža strana je ukrašena volutom.

Mesto nalaza: *Viminacium*, Pećine, 1979. godina, C-1343.

Dimenzije: dužina 2,2 cm, širina 1,8 cm.

Nepublikovano.

452. Fragmentovani okov pravougaonog oblika od legure bakra. U središnjem delu okova se nalazi pravougaono polje ukrašeno prolamanjem u vidu mreže koji čine krstoobrazni proboji.

Mesto nalaza: Ravna, *Camps*, ter. Inv. br. 216/68.

Dimenzije: dužina 5,5 cm, širina 2,4 cm.

Publikovano: Vujović 1998, 188, T. LIV, 9.

453. Fragmentovani okov pravougaonog oblika od legure bakra. U središnjem delu okova se nalazi pravougaono polje ukrašeno prolamanjem u vidu mreže koji čine krstoobrazni proboji. Očuvana uža strana je ukrašena motivom pelte. Okov je bio spojen sa kožnim remenom pomoću dve nitne.

Mesto nalaza: *Viminacium*, Pećine, 1979. godina, C-1321.

Dimenzije: dužina 5 cm, širina 2,1 cm.

Nepublikovano.

454. Fragmentovani okov pravougaonog oblika od legure bakra. U središnjem delu okova se nalazi pravougaono polje ukrašeno prolamanjem u vidu mreže koji čine krstoobrazni proboji.

Mesto nalaza: *Viminacium*, Kod bresta, 1997. godina, C-1214.

Dimenzije: dužina 4 cm, širina 2,3 cm.

Nepublikovano.

Nađeno u grobu kremiranog pokojnika G1-31 (grob bunar).

455a-b. Dva fragmentovana okova pravougaonog oblika od legure bakra. U središnjem delu okova se nalazi pravougaono polje ukrašeno prolamanjem u vidu mreže koji čine krstoobrazni proboji. Delimično očuvan uža strana je ukrašena volutom. Okov je bio spojen sa kožnim remenom pomoću dve nitne.

Mesto nalaza: *Viminacium*, Pećine, 1979. godina, C-1078, 1118.

Dimenzije: dužina 6,6-6,8 cm, širina 2,8 cm.

Nepublikovano.

Nađeno u grobu kremiranog pokojnika G1-66.

456. Fragmentovani okov pravougaonog oblika od legure bakra. U središnjem delu okova se nalazi pravougaono polje ukrašeno prolamanjem u vidu mreže koji čine krstoobrazni proboji. Okov je bio spojen sa kožnim remenom pomoću četiri nitne.

Mesto nalaza: *Viminacium*, Kod bresta, 1997. godina, C-1198.

Dimenzije: dužina 2,8 cm, širina 2,2 cm.

Nepublikovano.

457. Fragmentovani okov pravougaonog oblika od legure bakra. U središnjem delu okova se nalazi pravougaono polje ukrašeno prolamanjem u vidu mreže koji čine krstoobrazni proboji. Delimično očuvan uža strana je ukrašena volutom.

Mesto nalaza: *Viminacium*, Pećine, 1979. godina, C-1375.

Dimenzije: dužina 6,6 cm, širina 2,8 cm.

Nepublikovano.

458. Fragmentovani okov pravougaonog oblika od legure bakra. U središnjem delu okova se nalazi pravougaono polje ukrašeno prolamanjem u vidu mreže koji čine krstoobrazni proboji.

Mesto nalaza: *Singidunum*, Veliki Kalemegdan-Šine, 2009. godina, C-161.

Dimenzije: dužina 2,2 cm, širina 1,8 cm.

Nepublikovano.

459. Fragmentovani okov pravougaonog oblika od legure bakra. U središnjem delu okova se nalazi pravougaono polje ukrašeno prolamanjem u vidu mreže koji čine krstoobrazni proboji. Uže strane su ukrašene volutama i motivom ljiljana. Okov je sa kožnim remenom bio spojen pomoću dve nitne.

Mesto nalaza: Rakovac; mesto čuvanja: Arheološki muzej Zagreb, inv. br. 15637.

Dimenzije: dužina 6,3 cm, širina 2,7 cm.

Publikovano: Vujović 1998, 187, T. LIV, 3.

460a-b. Dva okova pravougaonog oblika od legure bakra. U središnjem delu okova se nalazi pravougaono polje ukrašeno prolamanjem u obliku dva položena slova S. Okov je bio spojen sa kožnim remenom pomoću tri nitne.

Mesto nalaza: *Viminacium*, Pećine, 1983. godina, C-7189, 7229.

Dimenzije: dužina 6,7 cm, širina 2,3 cm.

Nepublikovano.

Nađeno u grobu kremiranog pokojnika G1-637 zajedno sa fragmentovanom kolenastom fibulom.

461. Okov pravougaonog oblika od legure bakra. U središnjem delu okova se nalazi pravougaono polje ukrašeno prolamanjem u obliku dva položena slova S.

Mesto nalaza: *Viminacium*, Više grobalja, 1984. godina, C-1751.

Dimenzije: dužina 6,2 cm, širina 2,4 cm.

Nepublikovano.

462. Okov pravougaonog oblika od legure bakra. U središnjem delu okova se nalazi pravougaono polje ukrašeno prolamanjem u obliku položenog slova S.

Mesto nalaza: Nepoznato; mesto čuvanja: Gradski muzej Sombor, inv. br. 320.

Dimenzije: dužina 5,8 cm, širina 2,3 cm.

Publikovano: Nađ, Nađ 1964, 30, T. XLIV,2

463a-b. Dva okova pravougaonog oblika od legure bakra. U središnjem delu okova se nalazi pravougaono polje ukrašeno prolamanjem. Uže strane su ukrašene motivom u obliku slova E. Okovi su bili spojeni sa kožnim remenom pomoću dve nitne.

Mesto nalaza: *Viminacium*, Pećine, 1981. godina, C-3848.

Dimenzije: dužina 6,8 cm, širina 2,2 cm.

Nepublikovano.

Nađeno u grobu kremiranog pokojnika G1-323.

464. Fragmentovani okov pravougaonog oblika od legure bakra. U središnjem delu okova se nalazi pravougaono polje ukrašeno prolamanjem. Očuvana uža strana je ukrašena motivom u obliku slova E.

Mesto čuvanja: Zavičajni muzej Jagodina.

Dimenzije: dužina 2,8 cm, širina 2 cm.

Nepublikovano.

465. Fragmentovani okov pravougaonog oblika od legure bakra. U središnjem delu okova se nalazi pravougaono polje ukrašeno prolamanjem. Očuvana uža strana je ukrašena motivom u obliku slova E.

Mesto nalaza: *Viminacium*, Više grobalja, 1985. godina, C-11235.

Dimenzije: dužina 2,5 cm, širina 2,2 cm.

Nepublikovano.

466. Okov pravougaonog oblika od legure bakra. U središnjem delu okova se nalazi pravougaono polje ukrašeno prolamanjem. Okov je bio spojen sa kožnim remenom pomoću dve nitne.

Mesto nalaza: *Viminacium*, Kod koraba, 2007. godina, C-469.

Dimenzije: dužina 4,5 cm, širina 2,2 cm.

Nepublikovano.

467. Fragmentovani okov pravougaonog oblika od legure bakra. U središnjem delu okova se nalazi pravougaono polje ukrašeno prolamanjem. Okov je bio spojen sa kožnim remenom pomoću dve nitne od kojih je očuvana jedna.

Mesto nalaza: *Viminacium*, Pećine, 1979. godina, C-896.

Dimenzije: dužina 2,5 cm, širina 2,2 cm.

Nepublikovano.

468. Fragmentovani okov pravougaonog oblika od legure bakra. U središnjem delu okova se nalazi pravougaono polje ukrašeno prolamanjem.

Mesto nalaza: *Viminacium*, Pećine, 1979. godina, C-1344.

Dimenzije: dužina 3 cm, širina 2,7 cm.

Nepublikovano.

469. Fragmentovani okov pravougaonog oblika od legure bakra. U središnjem delu okova se nalazi pravougaono polje ukrašeno prolamanjem. Očuvana uža strana je ukrašena volutama.

Mesto nalaza: *Viminacium*, Pećine, 1983. godina, C-8931.

Dimenzije: dužina 3,5 cm, širina 2,7 cm.

Nepublikovano.

470. Fragmentovani okov pravougaonog oblika od legure bakra. U središnjem delu okova se nalazi pravougaono polje ukrašeno prolamanjem. Očuvana uža strana je ukrašena motivom u obliku pelte.

Mesto nalaza: *Viminacium*, Pećine, 1987. godina, C-12788.

Dimenzije: dužina 4,5 cm, širina 3 cm.

Nepublikovano.

471. Fragmentovani okov pravougaonog oblika od legure bakra. U središnjem delu okova se nalazi pravougaono polje ukrašeno prolamanjem. Jedna od užih strana je ukrašena motivom u obliku pelte, dok je kod druge ovaj ornament izostavljen.

Mesto nalaza: *Viminacium*, Amfiteatar, 2010. godina, C-1762.

Dimenzije: dužina 7,2 cm, širina 2,2 cm.

Nepublikovano.

472. Fragmentovani okov pravougaonog oblika od legure bakra. U središnjem delu okova se nalazi pravougaono polje ukrašeno prolamanjem. Jedna od užih strana je ukrašena motivom u obliku pelte, dok je kod druge ovaj ornament izostavljen.

Mesto nalaza: *Viminacium*, Amfiteatar, 2009. godina, C-1175.

Dimenzije: dužina 6,7 cm, širina 2,4 cm.

Nepublikovano.

473. Okov pravougaonog oblika od legure bakra. U središnjem delu okova se nalazi pravougaono polje ukrašeno prolamanjem motiva u obliku polukruga, polumeseca i romba. Jedna od užih strana je ukrašena motivom u obliku pelte, dok je kod druge ovaj ornament izostavljen.

Mesto nalaza: *Viminacium*, Pećine, 1982. godina, C-4917.

Dimenzije: dužina 7 cm, širina 2,2 cm.

Nepublikovano.

474. Fragmentovani okov pravougaonog oblika od legure bakra. U središnjem delu okova se nalazi pravougaono polje ukrašeno prolamanjem.

Mesto nalaza: *Viminacium*, Pirivoj, 2007. godina, C-1253.

Dimenzije: dužina 2,5 cm, širina 1,4 cm.

Nepublikovano.

475. Fragmentovani okov pravougaonog oblika od legure bakra. U središnjem delu okova se nalazi pravougaono polje ukrašeno prolamanjem motiva voluta.

Mesto nalaza: *Viminacium*, Pećine, 1987. godina, C-12830.

Dimenzije: dužina 3,3 cm, širina 2 cm.

Nepublikovano.

476. Fragmentovani okov pravougaonog oblika od legure bakra. U središnjem delu okova se nalazi pravougaono polje ukrašeno prolamanjem trougaonih i kvadratnih motiva.

Mesto nalaza: *Singidunum*, Donji grad, 1974. godina, C-63.

Dimenzije: dužina 3 cm, širina 1,9 cm.

Nepublikovano.

477. Fragmentovani okov pravougaonog oblika od legure bakra. U središnjem delu okova se nalazi pravougaono polje ukrašeno prolamanjem. Očuvana uža strana je profilisana.

Mesto nalaza: Rakovac; mesto čuvanja: Arheološki muzej Zagreb, inv. br. 15636.

Dimenzije: dužina 3 cm, širina 2 cm.

Publikovano: Petrović 1995, 124, T.IX, 26.

478. Fragmentovani okov pravougaonog oblika od legure bakra. U središnjem delu okova se nalazi pravougaono polje ukrašeno prolamanjem.

Mesto čuvanja: Zavičajni muzej Jagodina.

Dimenzije: dužina 2,4 cm, širina 2,1 cm.

Neobjavljeno.

479. Fragmentovani okov pravougaonog oblika od legure bakra. U središnjem delu okova se nalazi pravougaono polje ukrašeno prolamanjem motiva u obliku pelte.

Mesto nalaza: Nepoznato; mesto čuvanja: Muzej grada Beograda, inv. br. 4757.

Dimenzije: dužina 3 cm, širina 2,5 cm.

Publikovano: Vujović 1998, 188, T. LIV, 6.

480. Fragmentovani okov pravougaonog oblika od legure bakra. U središnjem delu okova se nalazi pravougaono polje ukrašeno prolamanjem motiva u obliku pelte.

Mesto nalaza: Nepoznato; mesto čuvanja: Muzej grada Beograda, inv. br. 4690.

Dimenzije: dužina 3,2 cm, širina 2,5 cm.

Publikovano: Vujović 1998, 188, T. LIV, 7.

481. Okov pravougaonog oblika od legure bakra. U središnjem delu okova se nalazi pravougaono polje ukrašeno prolamanjem. Uže strane su ukrašene volutama i motivom u obliku slova T. Okovi su bili spojeni sa kožnim remenom pomoću dve nitne.

Mesto nalaza: Kosmaj; mesto čuvanja: Narodni muzej Beograd, inv. br. D 1173.

Dimenzije: dužina 6,7 cm, širina 1,9 cm.

Publikovano: A. Crnobrnja, S. Krunić 1997, 293, kat.br. 505.

482. Okov pravougaonog oblika od legure bakra. U središnjem delu okova se nalazi pravougaono polje ukrašeno prolamanjem. Uže strane su profilisane. Okovi su bili spojeni sa kožnim remenom pomoću dve nitne.

Mesto čuvanja: Narodni muzej Beograd, inv. br. D 1295.

Dimenzije: dužina 5,4 cm, širina 2,4 cm.

Publikovano: A. Crnobrnja, S. Krunić 1997, 293, kat.br. 504.

483. Fragmentovani okov pravougaonog oblika od legure bakra. U središnjem delu okova se nalazi pravougaono polje ukrašeno prolamanjem.

Mesto nalaza: *Viminacium*, Pećine, 1982. godina, C-4963.

Dimenzije: dužina 6 cm, širina 3,2 cm.

Nepublikovano.

484. Okov pravougaonog oblika od legure bakra. U središnjem delu okova se nalazi pravougaono polje ukrašeno prolamanjem čime su formirani ornamenti kružnog oblika. Okovi su bili spojeni sa kožnim remenom pomoću tri nitne.

Mesto nalaza: Novi Banovci, *Burgenae*, Purger, Mesto čuvanja: Muzej grada Beograda, inv. br. AA 4477.

Dimenzije: dužina 6,4 cm, širina 2 cm.

Publikovano: A. Crnobrnja, S. Krunić 1997, 293, kat.br. 503.

485. Fragmentovani okov pravougaonog oblika od legure bakra. U središnjem delu okova se nalazi pravougaono polje ukrašeno prolamanjem.

Mesto čuvanja: Zavičajni muzej Jagodina.

Dimenzije: dužina 2,4 cm, širina 2,3 cm.

Neobjavljeno.

486. Fragmentovani okov pravougaonog oblika od legure bakra. U središnjem delu okova se nalazi pravougaono polje ukrašeno prolamanjem. Na očuvanoj užoj strani ima dugme sa pločastom glavom ukrašenom kanelurama, koje je služilo za zakopčavanje garniture.

Mesto čuvanja: Zavičajni muzej Knjaževac inv. br. 241.

Dimenzije: dužina 3,8 cm, širina 2,3 cm.

Neobjavljeno.

487a-d. Četiri okova pravougaonog oblika od legure bakra. U središnjem delu okova se nalazi pravougaono polje ukrašeno prolamanjem. Kod primeraka br. 487a-c jedna od

užih strana je ukrašena nazubljenim kružnim dodatkom, dok je kod druge ovaj ornament izostavljen. Okov br. 487d ima na obe uže strane pomenuti ornament. Primerak br. 487b na jednoj od užih strana ima dugme sa kalotastom glavom. Okovi su bili spojeni sa kožnim remenom pomoću dve nitne.

Mesto nalaza: *Viminacium*, Kod bresta, 1988. godina, C-572.

Dimenzije: dužina 6,2-7,5 cm, širina 2 cm.

Nepublikovano.

Nađeno u grobu kremiranog pokojnika G1-10.

488. Okov pravougaonog oblika od legure bakra. Uže strane su modelovane u obliku ravnih poprečno postavljenih greda između kojih se nalazi polje ukrašeno prolamanjem vitičastih motiva. Okov je bio spojen sa kožnim remenom pomoću dve nitne.

Mesto čuvanja: Zavičajni muzej Knjaževac inv. br. 751.

Dimenzije: dužina 5 cm, širina 2 cm.

Neobjavljeno.

489. Okov pravougaonog oblika od legure bakra. Uže strane su modelovane u obliku ravnih poprečno postavljenih greda između kojih se nalazi polje ukrašeno prolamanjem vitičastih motiva. Okov je bio spojen sa kožnim remenom pomoću dve nitne.

Mesto nalaza: *Viminacium*, Više grobalja, 1985. godina, C-10847.

Dimenzije: dužina 5,1 cm, širina 2,4 cm.

Nepublikovano.

Nađeno iznad groba inhumiranog pokojnika G-1943.

490. Fragmentovani okov pravougaonog oblika od legure bakra. Očuvana uža strana je modelovana u obliku poprečno postavljene grede ukrašene motivom pelte, dok se u središnjem delu nalazi polje ukrašeno prolamanjem vitičastih motiva. Okov je bio spojen sa kožnim remenom pomoću dve nitne.

Mesto nalaza: *Viminacium*, Pećine, 1983. godina, C-8423.

Dimenzije: dužina 4,3 cm, širina 2 cm.

Nepublikovano.

491. Okov od legure bakra. Jedna od užih strana je uglasto modelovana i zavšena je motivom u obliku slova E, dok je ostatak modelovan prolamanjem u obliku slova S. Okov je bio spojen sa kožnim remenom pomoću dve nitne.

Mesto nalaza: *Viminacium*, Pećine, 1982. godina, C-4292.

Dimenzije: dužina 3,8 cm, širina 2 cm.

Nepublikovano.

492. Okov ovalnog oblika od legure bakra. Uže strane su kružno modelovane, a između njih se nalazi ovalno polje ukrašeno prolamanjem polukružnih motiva. Okov je bio spojen sa kožnim remenom pomoću dve nitne.

Mesto nalaza: *Viminacium*, Više grobalja, 1984. godina, C-3518.

Dimenzije: dužina 6,6 cm, širina 2,4 cm.

Nepublikovano.

Nađeno u groba inhumiranog pokojnika ženskog pola G-484.

493. Okov ovalnog oblika od legure bakra. Središnji deo je ukrašen prolamanje čime su formirani ukrasi u obliku voluta.

Mesto nalaza: Batina; mesto čuvanja: Gradski muzej Sombor, inv. br. 323.

Dimenzije: dužina 3,5 cm, širina 2,1 cm.

Publikovano: Nađ, Nađ 1964, 30, T. XLIII, 4.

Varijanta 7

9-12, 494-510

Osobenost primeraka ove varijante jeste primenjivanje ukrasa u obliku truba za koje se smatra da potiču iz keltske ornamentalne tradicije. Pored pravougaone, okovi ove vrste mogu imati i formu slova S, a takođe nisu retki ni primerci nepravilnog oblika. Širina ovih okova najčešće iznosi između 2 do 2,5 cm. Na kožni remen obično su aplicirane pomoću dve ili četiri nitne. Ovde prezentovani okovi opredeljeni u ovu varijantu su bez izuzetka izrađeni od legure bakra.

Okovi identični našim primercima br. 9, 494-496 su nađeni na lokalitetima Dura Europos, Richborough, Drnoholec,³²² dok je istovetan primerak našem br. 10a-b otkriven na nalazištu Micia.³²³ Primerci ukrašeni motivima truba potiču sa nalazišta Saalburg, Osterburken, Straubing, Feldberg, Zugmantel, Faimingen, Munningen, Weißenburg, Pfünz, Böhming.³²⁴ Sa rumunskog lokaliteta Romula potiče okov ove varijante koji je nađen u grobu br. 2 zajedno sa novcem iskovanim u periodu od 145. do 161. godine. Primerak iz Karnuntuma (sličan nalazima br. 505-507) nađen u grobu br. 26 datovan je novcem Hadrijana i Nerve, dok su dva nalaza (sličana nalazima br. 497-500) otkrivena u grobu br. 174b istog nalazišta bila pohranjena zajedno sa monetom Aleksandra Severa.³²⁵ Oba primerka iz Karnuntuma su nađena zajedno sa kopčama tipa III. A. Appels i S. Laycock su publikovali više nalaza ove vrste koji potiču sa teritorije Velike Britanije.³²⁶ Nalazi br. 505-507 imaju analogije na marokanskim lokalitetima Banasa i Thamusida.³²⁷ Na osnovu modela za izradu kalupa koji potiču sa lokaliteta Wijchen-Tienakker i Nijmegen možemo ubicirati proizvodni centar okova donekle sličnih našim primercima br. 502-510.³²⁸ Okovi ove varijante česti su na limesima širom carstva što posredno ukazuje na podatak da su nošeni od strane vojske zajedno sa kopčama tipa III.

Na osnovu nalaza pojasne garniture br. br. 9a-g nađene u grobu G1-104, koji svojim ukopom oštećuje grob G1-105 u kome je nađen novac Antonina Pija, kao i nalazu garniture br. 11a-f koja je nađena u grobu sa novcem Lucile, a imajući u vidu i analogije sa drugih nalazišta, smatram da ovu varijantu pojasnih okova treba datovati u drugu polovinu II veka, ali se zbog primerka iz Karnuntuma ne može isključiti mogućnost njihove upotrebe i tokom prve polovine III veka.

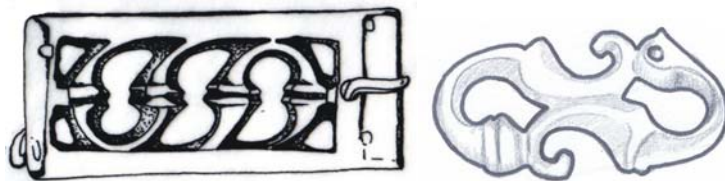

Slika 56. Okovi tipa XVII varijante 7 (br. 9f, 506)

³²² James 2004, 80, Figure 38, 86.

³²³ Damian 2006, 147, kat. br. 125.

³²⁴ Oldstein 1977, tafel 69, 897- 927, tafel 70, 928- 940.

³²⁵ Ertel 1999, Taf. 24, G-23, 5; Taf. 25, G-26, 9-10.

³²⁶ Appels, Laycock 2007, 76-78, Fig. AA8.33-AA8.42.

³²⁷ Boube-Piccot 1980, 269, 311, 327, Kat. Br. 448-449, 527, 564.

³²⁸ Nicolay 2007, 136, Fig. 4. 4. 2,3.

494. Fragmentovani okov pravougaonog oblika od legure bakra. Središnji deo je ukrašen motivima u obliku truba. Okov je bio spojen sa kožnim remenom pomoću dve nitne.

Mesto nalaza: Veliko Gradište, *Pincum*; mesto čuvanja: Narodni muzej Požarevac, inv. br. 756.

Dimenzije: dužina 5,2 cm, širina 2,5 cm.

Nepublikovano.

495. Fragmentovani okov pravougaonog oblika od legure bakra. Središnji deo je ukrašen motivima u obliku truba. Okov je bio spojen sa kožnim remenom pomoću četiri nitne.

Mesto čuvanja: Zavičajni muzej Jagodina.

Dimenzije: dužina 3,4cm, širina 2,5 cm.

Nepublikovano.

496. Fragmentovani okov pravougaonog oblika od legure bakra. Središnji deo je ukrašen motivima u obliku truba. Okov je bio spojen sa kožnim remenom pomoću dve nitne.

Mesto čuvanja: Zavičajni muzej Jagodina.

Dimenzije: dužina 2,8 cm, širina 2,5 cm.

Nepublikovano.

497. Fragmentovani okov pravougaonog oblika od legure bakra. Očuvana uža strana je modelovana u obliku poprečno postavljene grede profilisane u obliku slova E , dok je središnji deo ukrašen motivima u obliku truba.

Mesto nalaza: Buđanovci; mesto čuvanja: Zavičajni muzej Ruma.

Dimenzije: dužina 3 cm, širina 2,3 cm.

Nepublikovano.

498. Fragmentovani okov od legure bakra. Jedna od užih strana je uglasto modelovana, dok je ostatak ukrašen motivima u obliku truba.

Mesto nalaza: *Sirmium*, Lok. 44; ter. Inv. br. 90.

Dimenzije: dužina 6 cm, širina 2,2 cm.

Nepublikovano.

499. Fragmentovani okov od legure bakra. Jedna od užih strana je uglasto modelovana i zavšena je motivom u obliku slova E, dok je ostatak ukrašen motivima u obliku truba.

Mesto nalaza: Kostolac, Obeševa bara; mesto čuvanja: Narodni muzej Požarevac, inv. br. 245.

Dimenzije: dužina 5,2 cm, širina 2,3 cm.

Nepublikovano.

500. Fragmentovani okov od legure bakra. Jedna od užih strana je uglasto modelovana, dok je ostatak ukrašen motivima u obliku truba.

Mesto čuvanja: Zavičajni muzej Jagodina.

Dimenzije: dužina 5 cm, širina 2,5 cm.

Nepublikovano.

501. Okov od legure bakra. Jedna od užih strana je uglasto modelovana i ima profilisanu ivicu, dok je ostatak ukrašen motivima u obliku truba.

Mesto nalaza: Kostolac, Čair; mesto čuvanja: Narodni muzej Požarevac, inv. br. 242.

Dimenzije: dužina 4,2 cm, širina 2,7 cm.

Nepublikovano.

502. Okov elipsastog oblika od legure bakra. Okov je ukrašen motivima u obliku truba.

Okov je bio spojen sa kožnim remenom pomoću dve nitne.

Mesto nalaza: *Viminacium*, Pećine, 1983. godina, C-8148.

Dimenzije: dužina 3,3 cm, širina 3,3 cm.

Nepublikovano.

503. Okov nepravilnog oblika od legure bakra. Okov je ukrašen motivima u obliku truba i voluta.

Mesto nalaza: *Viminacium*, Pećine, 1982. godina, C-6321.

Dimenzije: dužina 4,8 cm, širina 2,5 cm.

Nepublikovano.

Nađeno u grobu kremiranog pokojnika G1-4.

504. Fragmentovani okov oblika od legure bakra. Okov je ukrašen motivima u obliku truba.

Mesto nalaza: *Singidunum*, Veliki Kalemegdan, Šine, 2009. godina, C-50.

Dimenzije: dužina 3,6 cm, širina 1,3 cm.

Nepublikovano.

505. Okov nepravilnog oblika od legure bakra. Okov je ukrašen volutama i motivima u obliku truba.

Mesto nalaza: *Viminacium*; mesto čuvanja: Narodni muzej Požarevac, inv. br. 1226.

Dimenzije: dužina 3,8 cm, širina 2,1 cm.

Nepublikovano.

506. Okov nepravilnog oblika od legure bakra. Identičan predhodnom okovu. Na kožni remen okov je apliciran pomoću četiri trna.

Mesto nalaza: Ušće kod Obrenovca, Lok. Plantaža, 1967. godina; mesto čuvanja: Muzej grada Beograda, inv. br. AA 1977.

Dimenzije: dužina 4 cm, širina 2,2 cm.

Publikovano: A. Crnobrnja, S. Krunić 1997, 292, kat.br. 502.

507. Okov nepravilnog oblika od legure bakra. Okov je ukrašen motivima u obliku truba. Na kožni remen okov je apliciran pomoću dva trna.

Mesto nalaza: Nepoznato; mesto čuvanja: Muzej grada Beograda, inv. br. AA 2509.

Dimenzije: dužina 4,4 cm, širina 2,2 cm.

Publikovano: A. Crnobrnja, S. Krunić 1997, 292, kat.br. 500.

508. Okov u obliku slova S od legure bakra. Okov je ukrašen motivima u obliku truba. Na kožni remen okov je apliciran pomoću dva trna.

Mesto nalaza: Gomolava; mesto čuvanja: Vojvođanski muzej, inv. br. AP 5527.

Dimenzije: dužina 4 cm, širina 2 cm.

Publikovano: Dautova-Ruševljan, Brukner 1992, 103, T.13,61.

509. Fragmentovani okov od legure bakra. Okov je ukrašen motivima u obliku truba. Na kožni remen okov je apliciran pomoću tri trna.

Mesto nalaza: Nepoznato; mesto čuvanja: Muzej grada Beograda, inv. br. AA 4487.

Dimenzije: dužina 4 cm, širina 2,2 cm.

Publikovano: A. Crnobrnja, S. Krunić 1997, 291, kat.br. 499.

510. Fragmentovani okov u obliku slova S od legure bakra. Okov je ukrašen volutama i motivima u obliku truba. Na kožni remen okov je apliciran pomoću dva trna.

Mesto nalaza: Nepoznato; mesto čuvanja: Muzej grada Beograda, inv. br. AA 4488.

Dimenzije: dužina 4,1 cm, širina 2,1 cm.

Publikovano: A. Crnobrnja, S. Krunić 1997, 292, kat.br. 501.

Tip XVIII – Okovi kvadratnog oblika

99, 101, 102, 150, 164, 167, 169, 511-524

Okovi ove varijante su najčešće kvadratne forme, ali ima i primeraka pravougaonog oblika čija je širina neznatno manja od njihove dužine, tako da su po svom izgledu bliski formi kvadrata. Izuzetak predstavlja primerak br. 169b kod koga odnos nešto više odstupa od gore navedenog pravila, ali je u svakom slučaju daleko od primeraka predhodnog tipa gde nije redak slučaj da dužina okova bude i tri puta veća od njegove širine. Širina ovih okova najčešće iznosi između 2,5 do 4,5 cm, što je znatno više od primeraka tipa XVII i nagoveštava da je u modu postepeno ušao znatno širi tip pojasnih garnitura. Na kožni remen obično su aplicirane pomoću dve ili četiri nitne. Osim okova br. 522 ostali primerci su izrađeni od legure bakra.

Okovi br. 99, 101, 102 i 520 su nošeni sa kopčam tipa IV i datuju se od kraja II do sredine III veka. Primerci br. 150c, 164b, 167b, 169b i 523a su nađeni u grobovima zajedno sa kopčama tipa IX koje se datuju od poslednje trećine drugog do kraja druge trećine III veka. U cilju što preciznijeg datovanja ove vrste okova treba podsetiti da je primerak br.167b nađen u grobu zajedno sa novcem kovanim u vreme zajedničke vladavine Marka Aurelija i Lucija Vera. Okovi br. 511a (nađen u grobu sa dva komada novca koji se okvirno datuju u II vek) i br. 512a su nađeni u grobu zajedno sa kružnim

okovima ukrašenim kocentričnim krugovima koji su na remen aplicirani pomoću nitne sa kuglastom glavom. Identični okovi br. 166b-c nađeni su zajedno sa kopčom tipa IX, dok je primerak br. 563 nađen zajedno sa novcem Hadrijana. Naš primerak br. 519 je nađen u grobu zajedno sa žiškom koji ima natpis ATIME koji se na Viminacijumu javlja od Nerona do Antonina Pija.

Kao rezime svega gore iznetog, možemo reći da se ovaj tip okova nosi sa kopčama tipa IV, IX i možda X (iako se radi o na našem prostoru retkim primercima) i da se generalno datuje od sredine II do druge trećine III veka, ali da se pojedini primerci mogu i uže datovati.

Na osnovu prisutnosi ili odsustvu ukrasa izvedenih prolamanjem izdvojio sam dve varijante.

Varijanta 1

99, 101, 102, 150, 164, 511-522

Primerke ove varijante karakteriše upotreba tehnike prolamanja pri njihovom ukrašavanju. Što se tiče korišćene ornamentike treba pomenuti motive pelti, srca i polumeseca. Okovi ukrašeni motivima srca br. 511-515 imaju paralele na lokalitetima Dura Europos,³²⁹ Buciumi,³³⁰ Romula, Racari, Bumbesti,³³¹ Risnov,³³² Novae,³³³ kao i sa dva primerka koje su publikovali autori A. Appels i S. Laycock,³³⁴ dok je na lokalitetu Dijana nađen donekle sličan predmet.³³⁵ Fragmentovani nalaz iz Hersona analogan našim primercima br. 511-515 D. A. Kostromičev je datovao u drugu polovinu II i prvu polovinu III veka,³³⁶ a ovo datovanje podržava i L. D. Amon.³³⁷

Okovi br. 516a-b i 517 sa ukrasom u vidu pelte imaju analogije na lokalitetima Dura Europos³³⁸ Copaceni, Enosesti³³⁹ i Novae,³⁴⁰ a L. D. Amon ih datuje u prvu

³²⁹ James 2004, 80, Figure 38, 96.

³³⁰ Gudea 1972, 75, T.LXXVI, 7,8.

³³¹ Amon 2004, Plansa XXXVI, 9-12.

³³² Dawson 1989, 343, fig. 2, 3.

³³³ Генчева 2009, 19, Fig. 5, 5.

³³⁴ Appels, Laycock 2007, 75, Fig. AA8.27-28.

³³⁵ Grbić 1994, 206, kat. br. 480, T.52, 3.

³³⁶ Костромичев 2006, 127.

³³⁷ Amon 2004, 145.

³³⁸ James 2004, 80, Figure 38, 95.

³³⁹ Amon 2004, 144-145, Plansa XXXVI, 5, 8.

³⁴⁰ Генчева 2009, 19, Fig. 5, 3.

polovinu kao i u treću četvrtinu III veka.³⁴¹ Fragmentovani primerak je otkriven u Apulumu u grobu 19 zajedno sa prstenastom kopčom tipa IX, dugmadima, T fibulom i novcem Faustine II.³⁴² Grob je na osnovu nalaza T fibule opredeljen u III vek, ali sudeći prema ostalim nalazima jasno je da njegovo datovanje treba ograničiti na prvu polovinu i početak druge polovine III veka.

L. Petculescu smatra da gore pomenuti okovi br. 511-517 imaju matično područje na teritoriji Dakije.

O primercima br. 99, 101, 102 i 520 već je bilo reči pri opisu kopči tipa IV sa kojima je i nošena ova vrsta okova, ali treba ponoviti da ih L. Petculescu smatra karakterističnim za Dakiju u periodu od kraja II do sredine III veka.³⁴³ Istovetan primerak našem br. 520 otkriven na nalazištu Micia.³⁴⁴ Identični okovi su nađeni u Dura Europosu,³⁴⁵ a činjenica da je ovaj grad osvojen od strane Persijanaca 256. godine indirektno potvrđuje gore navedeno datovanje.

Primerki br. 164b i 522a imaju paralele na lokalitetima Dakije Romula, Micia, Gherla, Potaissa. Nalaz sa zadnje navedenog lokaliteta datovan je u vreme posle 170. godine kada je ovo utvrđenje i izgrađeno. L. Petculescu nalaz iz groba sa lokaliteta Romula, koji je datova sa dva novca Hadrijana i jednim Faustine Starije, tumači i kao okov remena na kome je visio mač, a koji je nošen preko ramena.³⁴⁶

Treba pomenuti pomenuti i slične primerke sa nalazišta Osterburken, Buch, Pfünz i Teilenhofen koje je J. Oldenstein datuje u period posle sredine II veka,³⁴⁷ što podržava i naš nalaz br. 519 koji se na osnovu žiška sa pečatom ATIME datuje u sredinu II veka.

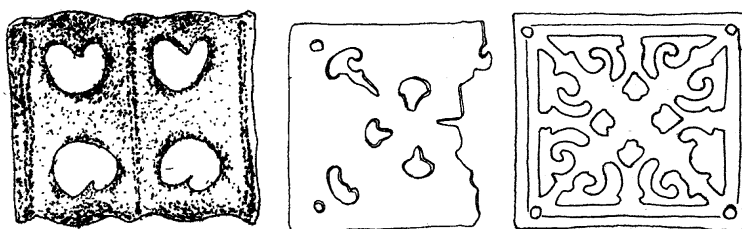

Slika 57. Okovi tipa XVIII varijante 1 (br. 511a, 520, 522a)

³⁴¹ Amon 2004, 145.

³⁴² Ciugudean, Ciugudean 2000, 205-209, fig. 2.

³⁴³ Petculescu 1995, 117. Ljubaznošću autora dobio sam na uvid fragmentovani primerak iz auksilijarnog utvrđenja Rasnov koji je identičan okovima naše garniture 99.

³⁴⁴ Damian 2006, 148, kat. br. 127.

³⁴⁵ James 2004, 77, Fig.37, 67-70, 81, Fig.38, 76, 91.

³⁴⁶ Petculescu 1995, 116. Za pomenuti novac autor nije u potpunosti siguran da pripada ovom grobu.

³⁴⁷ Oldstein 1977, 223, tafel 82, 1087- 1091.

511a-e. Okov približno kvadratnog oblika, tri kružna okova i dugme sa pločastom glavom od legure bakra. Četvorougaoni okov ima četiri proboja u obliku srca i po jednu urezanu liniju na užim stranama, a na kožni remen je apliciran pomoću dve nitne. Tri kružna okova su ukrašena kocentričnim krugovima, a sa kožnim remenom su bila spojena pomoću jedne nitne sa kuglastom glavom (očuvana kod primeraka br. 511b-c).

Mesto nalaza: *Viminacium*, Pećine, 1982. godina, C-4446, 4448, 4450-4452.

Dimenzije: četvorougaoni okov: dužina 3,1 cm, širina 2,8 cm; kružni okovi: prečnik 2,5 cm, dugme: prečnik 1,7 cm.

Nepublikovano.

Nađeno u grobu inhumiranog pokojnika ženskog pola G-1378 zajedno sa dva novca koji se okvirno datuju u II vek.

512a-b. Okov približno kvadratnog oblika i kružni okov od legure bakra. Četvorougaoni okov ima četiri proboja u obliku srca i po jednu urezanu liniju na užim stranama, a na kožni remen je apliciran pomoću dve nitne. Kružni okov je ukrašen kocentričnim krugovima, a sa kožnim remenom su bila spojena pomoću jedne nitne sa kuglastom glavom.

Mesto nalaza: *Viminacium*, Pećine, 1982. godina, C-5591-5592.

Dimenzije: četvorougaoni okov: dužina 3,2 cm, širina 2,7 cm; kružni okov: prečnik 2,5 cm.

Nepublikovano.

Nađeno u dvojnog grobu inhumiranih pokojnika muškog i ženskog pola G-2201.

513. Okov približno kvadratnog oblika od legure bakra. Okov ima četiri proboja u obliku srca, a na kožni remen je apliciran pomoću dve nitne.

Mesto nalaza: *Viminacium*, Pećine, 1989. godina, C-13017.

Dimenzije: dužina 4 cm, širina 3,5 cm.

Nepublikovano.

514. Okov približno kvadratnog oblika od legure bakra. Okov ima četiri proboja u obliku srca i po jednu urezanu liniju na užim stranama, a na kožni remen je apliciran pomoću dve nitne.

Mesto nalaza: *Viminacium*, Pećine, 1982. godina, C-4961.

Dimenzije: dužina 3,2 cm, širina 2,8 cm.

Nepublikovano.

Nađeno u grobu inhumiranog pokojnika muškog pola G-1691.

515. Okov približno kvadratnog oblika od legure bakra. Okov ima četiri proboja u obliku srca i po jednu urezanu liniju na užim stranama, a na kožni remen je apliciran pomoću dve nitne.

Mesto čuvanja: Zavičajni muzej Jagodina.

Dimenzije: dužina 3 cm, širina 2,5 cm.

Nepublikovano.

516. Dva okova, od kojih je jedan fragmentovan, kvadratnog oblika od legure bakra. Na okovima ukrašenim prolamanjem formiran je motiv pelte. Na kožni remen su aplicirani pomoću dve nitne.

Mesto nalaza: *Viminacium*, Više grobalja, 1985. godina, C-12097.

Dimenzije: dužina 3 cm, širina 3 cm.

Nepublikovano.

517. Okov kvadratnog oblika od legure bakra. Na okovu ukrašenom prolamanjem formiran je motiv pelte. Na kožni remen je apliciran pomoću dve nitne.

Mesto nalaza: Stari Kostolac; mesto čuvanja: Narodni muzej Požarevac, inv. br. 693.

Dimenzije: dužina 2,9 cm, širina 2,9 cm.

Nepublikovano.

518. Okov kvadratnog oblika od legure bakra. Na okovu ukrašenom prolamanjem formiran je motiv polumeseca, a na kožni remen je apliciran pomoću dve nitne.

Mesto nalaza: *Viminacium*, Pećine, 1983. godina, C-7766.

Dimenzije: dužina 2,8 cm, širina 2,8 cm.

Nepublikovano.

519. Fragmentovani okov kvadratnog oblika od legure bakra. Okov ima četiri proboja u obliku polumeseca, a na kožni remen je apliciran pomoću dve nitne.

Mesto nalaza: *Viminacium*, Pećine, 1983. godina, C-7211.

Dimenzije: dužina 3,5 cm, širina 3,5 cm.

Dtovanje: sredina II veka.

Nepublikovano.

Nađeno u grobu kremiranog pokojnika G1-1691 zajedno sa dva žiška od kojih jedan sa volutama i uglastim kljunom koji M. Korać opredelio u svoju varijantu Ib (Loeschcke I varijanta B, Iványi I varijanta 2) datujući ga od I do početka III veka,³⁴⁸ dok drugi ima pečat ATIME čiju upotrebu M. korać stavlja u vremenski raspon od Nerona do Antonina Pija.³⁴⁹

520. Fragmentovani okov približno kvadratnog oblika od legure bakra. Okov je ukrašen probojima u obliku polumeseca i pečurki, a na kožni remen je apliciran pomoću četiri nitne.

Mesto nalaza: *Viminacium*, Kod bresta, 1988. godina, C-840.

Dimenzije: dužina 3,5 cm.

Nepublikovano.

521. Fragmentovani okov kvadratnog oblika od legure bakra. Okov je ukrašen probojima čime su formirani ukrasi u obliku voluta. Ivce okova su takođe ukrašene volutama (dve nedostaju). Na kožni remen okov je apliciran pomoću četiri nitne.

Mesto nalaza: Buđanovci; Mesto čuvanja: Zavičajni muzej Ruma.

Dimenzije: dužina 4,6 cm, širina 4,3 cm.

Nepublikovano.

522a-f. Okov približno kvadratnog oblika, okov izduženog oblika, fragmentovani okov i tri dugmeta sa kalotastom glavom od srebra. Četvorougaoni okov je ukrašen

³⁴⁸ Korać 1995, 22.

³⁴⁹ Korać 1995, 226.

prolamanjem čime je formiran ukras od četiri pelte smeštene u uglovima okova. Na kožni remen je apliciran pomoću četiri nitne. Izduženi i fragmentovani okov imaju pločastu stopu kojom su bili spojeni sa kožnim remenom. Tri dugmeta sa kalotastom glavom takođe imaju pločastu stopu.

Mesto nalaza: *Viminacium*, Pećine, 1985. godina, C-11529-11530.

Dimenzije: četvorougao okov: dužina 5,3 cm, širina 4,9 cm; Izduženi okov: dužina 4,9 cm, širina 1 cm; fragmentovani okov: dužina 2 cm; dugmad: prečnik 0,9-1,9 cm.

Nepublikovano.

Nađeno u grobu inhumiranog pokojnika G-4480 kod desne butne kosti.

Varijanta 2

167, 169, 523-524.

Okovi ove vrste nemaju ukrase izvedene prolamanjem i za njih u meni dostupnoj literaturi nisam uspeo da nađem analogije. Da ovi primerci ipak nisu lišeni ukrasa, ukazuje nam okovi br. 169b, 524 koji u središnjem delu imaju kalotasto ispupčenje izvedeno iskucavanjem preko matrice, dok primerak br. 523 u središnjem delu ima perforaciju kroz koju je verovatno vršeno apliciranje nekog ukrasnog dodatka.

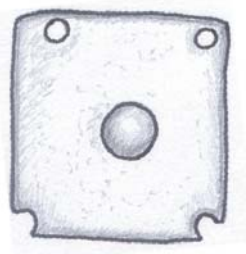

Slika 58. Okovi tipa XVIII varijante 2 (br. 524)

523a-f. Prstenasta kopča, kvadratni okov, okov u obliku konja, i dugme sa pločastom glavom od legure bakra. Prstenasta kopča je ukrašena kanelurom. Kvadratni okov je ima u središnjem delu perforaciju verovatno za apliciranje ornamenta, a na kožni remen je apliciran pomoću četiri nitne. Okov u obliku konja je modelovan tehnikom prolamanja i ima dve nitne kojima je bio spojen sa kožnim remenom. Dugme ima dve nitne za apliciranje.

Mesto nalaza: *Sirmium*, Sektor V, 1961. godina, ter. inv. br.82-85.

Dimenzije: prstenasta kopča: prečnik 6 cm; kvadratni okov: dužina 4,5 cm, širina 4,5 cm; okov u obliku konja: dužina 4 cm, širina 2,5 cm; dugme: prečnik 2 cm.

Nepublikovano.

Nađeno u grobu inhumiranog pokojnika G-1.

524. Okov približno kvadratnog oblika od legure bakra. Okov ima kalotasto ispučenje u središnjem delu izvedeno iskucavanjem preko matrice, a na kožni remen je apliciran pomoću četiri nitne.

Mesto čuvanja: Zavičajni muzej Jagodina.

Dimenzije: dužina 3 cm, širina 2,9 cm.

Nepublikovano.

Tip XIX – Okovi kružnog oblika

1m, 13e-f, 19b, 30d, 42d-g, 150b, 162c, 164c, 166b-c, 168b, 171c, 411b, 511b-d, 512b, 525-590, 727b, 739f, 907b.

Okovi ovog tipa u odnosu na ostale predmete ove vrste verovatno imaju najizraženiju multifunkcionalnost. Shodno tome, okovi kružnog oblika pored svoje primene u ukrašavanju pojasnih garnitura bilo da se nalaze na samom pojasu ili su aplicirani na trakama pregače poput 48 primeraka iz tekijске ostave (br. 1m, 533), mogu biti montirane na remen koji je bio prebačen preko ramena u svrhu nošenja mača ili na kožne trake koje su nošene preko oklopa gde imaju funkciju odlikovanja (falere). Okovi ovog oblika su ukrašavali oklope i šlemove, a pored navedenih funkcija u ukrašavanju vojne opreme mogli su biti i deo konjske orme ili pak služiti kao dugmad za zakopčavanje odeće. Pojedini primerci su mogli da budu aplicirani i na drvenu podlogu u svrhu ukrašavanja nameštaja ili drvenih škrinja.

Na osnovu načina ukrašavanja ovog tipa okova mogu se izdvojiti četiri varijante.

Varijanta 1

525-528

Ovoj varijanti pripadaju okovi ukrašeni emajliranjem čiji prečnik iznosi između 2,6 i 5 cm. Sva četiri primerka imaju pločastu stopu za fiksiranje koja je kod okova br. 525 i 527 fragmentovana. Okovi koji su fiksirani na ovaj način, a koji su manjeg prečnika od 2,5 cm bi se pre mogli svrstati u dugmad. Svi primerci imaju prstenasta i kružna polja ispunjena emajlom bele, plave, crvene i zelene boje.

Ova varijanta okova ima analogije na lokalitetima Dura Europos,³⁵⁰ Usk, Caerleon.³⁵¹ Na poslednje pomenutom lokalitetu u Velikoj Britaniji nađena su četiri okova ovog tipa od kojih su dva hronološki opredeljena, prvi u period od vremena Antonina pa do kraja III veka, a drugi u III vek. Sumnju na autorovu tvrdnju da se radi konjskoj opremi, baca naš primerak br. 527 koji je nađen u razrušenom grobu, korozijom spojen sa novcem Komoda.

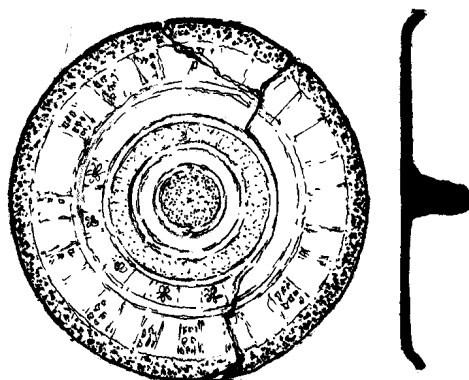

Slika 59. Okovi tipa XIX varijante 1 (br. 525)

525. Okov kružnog oblika ukrašen emajlom od legure bakra. Ukrašen je sa četiri kcentrična kruga, dok je prostor između njih ispunjem emajlom bele boje. Na kožni remen je bio apliciran pomoću jedne nitne.

Mesto nalaza: *Viminacium*, Velika kapija, 1980. godina, C-442.

Dimenzije: prečnik: 5 cm.

Nepublikovano.

³⁵⁰ James 2004, 94, Figure 43, 295.

³⁵¹ Chapman 2005, 138-139, Tg07-09, Tg18, Tg25.

526. Okov kružnog oblika ukrašen emajlom od legure bakra. Ukrašen je kcentričnim krugovima ispunjenim emajlom. Na kožni remen je bio apliciran pomoću pločaste stope. Mesto nalaza: *Viminacium*, Pećine, 1982. godina, C-6533.

Dimenzije: prečnik: 2,6 cm.

Nepublikovano.

527. Okov kružnog oblika ukrašen emajlom od legure bakra. Ukrašen je kcentričnim krugovima, koji su ispunjeni emajlom bele, crvene i plave boje. Na kožni remen je bio apliciran pomoću jedne nitne.

Mesto nalaza: *Viminacium*, Više grobalja, 1985. godina, C-10756.

Dimenzije: prečnik: 4,2 cm.

Datovanje: kraj II početak III veka.

Nepublikovano.

Nađeno u razrušenom grobu kremiranog pokojnika korozijom spojeno sa novcem Komoda.

528. Okov kružnog oblika ukrašen emajlom od legure bakra. Ukrašen je kcentričnim krugovima, koji su ispunjeni emajlom zelene boje. Na kožni remen je bio apliciran pomoću pločaste stope.

Mesto nalaza: Guberevac; mesto čuvanja: Narodni muzej Beograd, inv. br. 3454/III

Dimenzije: prečnik: 2,6 cm.

Publikovano: A. Crnobrnja, S. Krunić 1997, 296, kat.br. 518.

Varijanta 2

13e, 162c, 164c, 529-531.

Osobenost primeraka varijante 2 predstavlja upotreba tehnike prolamanja pri njihovom ukrašavanju, a što se tiče korišćene ornamentike treba pomenuti motive pelti, strelica, točka i triskele. Okovi ukrašeni peltama br. 13e i 162c koji nisu kružnog oblika u pravom smislu te reči imaju anlogiju sa lokaliteta *Dura Europos*³⁵² i *Novae*.³⁵³ Pomenuti nalazi su nađeni u grobovima zajedno sa kopčama tipa III i IX, a primerak br.

³⁵² James 2004, 94, Figure 43, 318.

³⁵³ Genčeva 2012, 59, kat. br. 139.

162c je datovan novcem Komoda. Predmet sličan našem br. 164c koji je nađen na lokalitetu Zugmantel je J. Oldenstein protumačio kao deo konjske opreme i datovao u kraj II i prvu polovinu III veka.³⁵⁴ Istog je mišljenja pri određivanju funkcije ovakvih predmeta iz Dura Europosa i S. James,³⁵⁵ kao i M. Dawson pri analizi nalaza ove vrste iz Dakije.³⁵⁶ Pošto se radi o predmetu luksuzne izrade nađenom u grobu možda treba razmisliti o mogućnosti da se radi o multifunkcionalnom predmetu koji svoju funkciju ima i u pojasnom garniturama. Pomenuti predmet je nađen zajedno sa kopčom tipa IX. Okov br.531 ukrašen motivom triskele, koja potiče iz keltske ornamentalne riznice, ima donekle sličnosti usled upotrebe istog simbola sa našim primerkom br. 171b koji je nađen u grobu sa kopčom tipa XI i novcem Faustine II i koji je identičan predmetu nađenom u grobu konja otkrivenom na mađarskom lokalitetu Baláca.³⁵⁷ Ovaj slučaj ilustruje multifunkcionalnost ove vrste predmeta.

Na osnovu gore navedenog, smatram da ovu vrstu okova treba datovati u drugu polovinu II i prvu polovinu III veka.

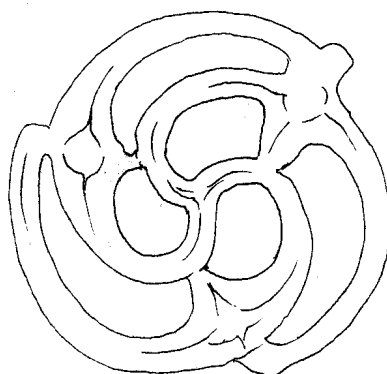

Slika 60. Okovi tipa XIX varijante 2 (br. 531)

529. Okov kružnog oblika ukrašen prolamanjem od legure bakra. Prolamanjem su formirane dva polukružna motiva koja se sa obe strane završavaju strelicama. Na kožni remen je bio apliciran pomoću jedne nitne.

Mesto nalaza: *Viminacium*, Više grobalja, 1985. godina, C-11514.

Dimenzije: prečnik: 2,3 cm.

Nepublikovano.

³⁵⁴ Oldenstein 1977, 234, tafel 87, 1132.

³⁵⁵ James 2004, 96-97, Fig. 44, 329-337.

³⁵⁶ Dawson 1989, 351, Fig. 6, 1, 2.

³⁵⁷ Palágyi 1995, 401-408, Abb. 3, 11.

530. Fragmentovani okov kružnog oblika ukrašen prolamanjem od legure bakra. Prolamanjem je formiran motiv točka. Na kožni remen je bio apliciran pomoću jedne nitne.

Mesto nalaza: *Viminacium*, Više grobalja, 1985. godina, C-8770.

Dimenzije: prečnik: 2,4 cm.

Nepublikovano.

531. Okov kružnog oblika ukrašen prolamanjem od legure bakra. Prolamanjem je formiran motiv triskele. Na kožni remen je bio apliciran pomoću tri nitne.

Mesto nalaza: *Viminacium*, Pećine, 1983. godina, C-7951.

Dimenzije: prečnik: 5,2 cm.

Nepublikovano.

Varijanta 3

532-535

Zajednička osobina primeraka opredeljenih u ovu varijantu jeste prosopomorfni ukras izveden tehnikom iskucavanja preko matrice ili urezivanjem. Kod slučajeva br. 532 i 534 predstavljena je glava meduze, dok je primerak br. 533a ukrašen muškim portretom u prikazanim u desnom profilu ispred koga se nalazi grančica. Primerici ukrašeni portretima meduza, u čiji apotropejski karakter ne treba sumnjati, potvrđeni su na lokalitetima Niederbieber, Saalburg, Pfünz, a J. Oldenstajn ih smatra delovima konjske orme ili falerama nošenim u svrhu odlikovanja na mrežastoj konstrukciji od kožnih remenova prebačenoj preko oklopa. Isti autor ih datuje najranije u kraj II veka.³⁵⁸ Na osnovu prikaza na nadgrobnim spomenicima na kojima su predstavljene falere na poprsjima pokojnika, možemo da uočimo razlike u veličini u odnosu na naše primerke koji su znatno manji, naročito okov br. 532 čiji prečnik iznosi 2,5 cm, što ostavlja mesta sumnji u ovakvu utilitarnu determinaciju.

Primerak br. 535 na kome je predstavljena glava genija ima analogije na lokalitetima Gilau, Waal kod Nijmegen-a, kao i u zbirci muzeja u Maincu. Dva primerka iz pomenutog muzeja se opredeljuju kao okovi štita na osnovu činjenice da su

³⁵⁸ Oldenstein 1977, 208, tafel 71, 942-946..

nađeni pričvršćeni za umbo, a nalaz sa lokaliteta Waal koji je i najbliži našem primerku je nađeni na šlemu.³⁵⁹ Usled osvedočene upotrebljivosti ovog tipa okova u ukrašavanju predmeta različite namene, smatram da ne treba isključiti mogućnost da su možda bile i deo pojasnih garnitura.

Ako se za predhodne primerke može sa dozom sumnje reći da su možda mogli da budu i deo pojasnih garnitura, onda bez rezervi okov br. 533a možemo posmatrati kao sastavni deo ranije pomenutih pregača. Okovi ukrašeni verovatno carskim portretima nalaženi su na limesu od Britanije do podunavlja, a datuju se od Neronove do Trajanove vladavine. Usled velikog broja nalaza ove vrste otkrivenih na lokalitetu Besançon koji se nalazi u pozadini limesa, nastala je pretpostavka da je ovde postojao centar za njihovu izradu. Takođe na osnovu brojnosti u Sisciji, I. Radman-Livaja smatra ovaj grad još jednim proizvodnim centrom. U ovoj kolekciji se nalaze i tri primerka identična našem koji je u tipologiji okova sa portretima opredeljen u tip 7.³⁶⁰ Treba pomenuti i tri identična okova iz Britanije koje su publikovali autori A. Appels i S. Laycock.³⁶¹

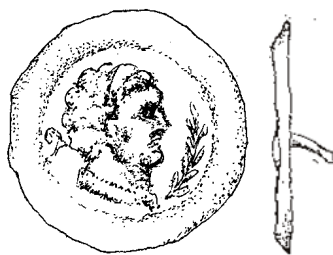

Slika 61. Okovi tipa XIX varijante 3 (br. 533a)

532. Okov kružnog oblika ukrašen iskucavanjem preko matrice od legure bakra. Iskucavanjem je modelovan lik meduze. Na kožni remen je bio apliciran pomoću dve nitne.

Mesto nalaza: Kostolac - *Viminacium*, mesto čuvanja: Narodni muzej Požarevac, inv. br. 1924

Dimenzije: prečnik: 2,5 cm.

Nepublikovano.

³⁵⁹ Diaconescu, Opreanu 1987, 158, fig.4, 1-4.

³⁶⁰ Radman-Livaja 2004, 89-90, tabla 38,234-236.

³⁶¹ Appels, Laycock 2007, 112, Fig. AA13.9.

533a-b. Dva okova kružnog oblika od legure bakra. Okov br. 533a je ukrašen muškim portretom predstavljenim u desnom profilu ispred koga se nalazi grančica. Drugi okov je nazubljen po ivici. Na kožni remen je bio apliciran pomoću jedne nitne.

Mesto nalaza: *Viminacium*, Pećine, 1983. godina, C-7476-7477.

Dimenzije: prečnik: 3,1 cm.

Nepublikovano.

Nađeno u grobu kremiranog pokojnika G1-671 zajedno sa žiškom sa volutama i uglastim kljunom koji M. Korać opredelio u svoju varijantu Ib (Loeschcke I varijanta B, Iványi I varijanta 2) datujući ga od I do početka III veka.³⁶²

534. Fragmentovani okov kružnog oblika ukrašen iskucavanjem preko matrice od legure bakra. Iskucavanjem je modelovan lik meduze.

Mesto nalaza: *Viminacium*, Pećine, 1982. godina, C-4301.

Dimenzije: prečnik: 5,4 cm.

Nepublikovano.

535. Okov kružnog oblika ukrašen urezivanjem od legure bakra. Urezivanjem je modelovan lik meduze.

Mesto nalaza: *Viminacium*, Nad klepečkom, 2009. godina, C-60.

Dimenzije: prečnik: 3,2 cm.

Nepublikovano.

Varijanta 4

1m, 13f, 19b, 30d, 42d-g, 150b, 166b-c, 168b, 171c, 411b, 511b-d, 512b, 533b, 536-590, 727b, 739f, 907b.

Okovi ove varijante često nemaju nikakve, pa ni gore pomenute ornamente. Kod ukrašenih primeraka zastupljeno je urezivanje najčešće kocentričnih krugova ili zareza, nazublivanje oboda ili iskucavanje preko matrice. Kod okova ukrašenih iskucavanjem središnji deo je najčešće ispupčen, a u retkim slučajevima i dodatno nabran (br. 588-590). Na kožnu podlogu aplicirani su sa jednom, dve ili retko sa četiri nitne koje se

³⁶² Korać 1995, 22.

ponekad završavaju pločastom stopom. Pored primerka od srebra (br. 1m, 541, 583, 585) svi ostali okovi napravljeni isključivo od legure bakra.

Ova vrsta okova se zbog svoje široke primene pronalazi frekventno širom rimskog carstva.

Pomenuti nalazi su nađeni u grobovima zajedno sa kopčama tipa I, III i IX, što nam ukazuje na okvire njihovog datovanja. Treba napomenuti da su sa kopčama tipa I nađeni samo okovi br. 1m koji se datuju u vreme Domicijana, ali je celinu sa ovakvim kopčama verovatno činio i okov br. 533b nađen zajedno sa okovom br. 533a koji je ukrašen muškim profilom i koji se datuje u drugu polovinu I i početak II veka. Oba pomenuta primerka bila su deo vojne pregače. Druga dva tipa kopči nošena su u periodu od druge četvrtine II veka, pa do druge trećine III veka. Primerak br. 171c nađen je zajedno sa kopčom tipa XI i novcem Antonina Pija, a sa novcem ovog vladara nađen je i primerak br. 411b koji je nošen zajedno sa okovom tipa XVII. Okovi ukrašeni kocentričnim krugovima, povijenih ivica, koji su na kožni remenn aplicirani nitnom sa kuglastom glavom br. 511b-d nađeni su zajedno sa dva novca koji se okvirno datuju u II vek kao i sa okovom tipa XVIII, dok je njma identičan nalaz br. 563 nađen je zajedno sa novcem Hadrijana. Istog oblika su i primerci br. 166b-c (nađeno sa kopčom tipa IX), 512b i 564-565 koji na osnovu iznetih datovanja možemo opredeliti u drugu polovinu II veka. Primerci sa većom perforacijom u sredini br. 555a,c (slični br. 536, 542, 545), kao i blago ispupčeni okov sa dve nitne pločastih stopa br. 555b (poput okova br. 538) nađeni su sa novcem koji se datuje u sredinu III veka. Okove poput našeg br. 555b J. Oldenstein je datovao u kraj II i III vek.³⁶³ Nalaz ispupčenog središnjeg dela br. 575 je na osnovu artefakata iz sloja datovan u prvu polovinu III veka. Na kraju treba pomenuti i vremenski izolovani nalaz br. 739f koji je nađen zajedno sa okovima koji nisu stariji od sredine IV, kao i primerak br. 907b nađen sa fragmentovanom krstastom fibulom.

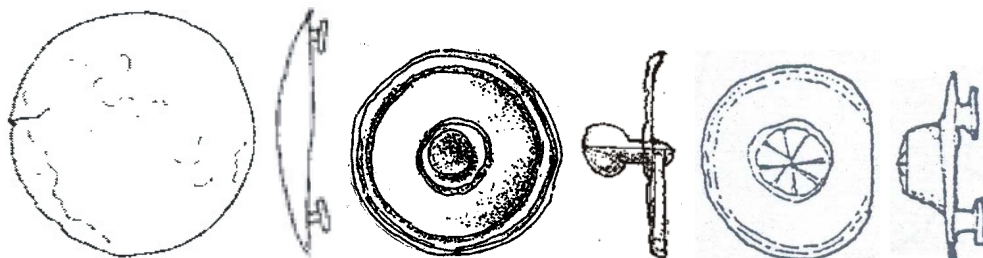

Slika 62. Okovi tipa XIX varijante 4 (br. 555b, 564, 574)

³⁶³ Oldenstein 1977, 186, tafel 56, 686-695.

536. Okov kružnog oblika od legure bakra. Okov je ukrašen iskucavanjem čime su formirana četiri manja ispupčenja. Obod okova je nazubljen. Na kožni remen je bio apliciran pomoću jedne bio nitne.

Mesto čuvanja: Zavičajni muzej Jagodina

Dimenzije: prečnik: 3,5 cm.

Nepublikovano.

537. Okov kružnog oblika od legure bakra. Na kožni remen je bio apliciran pomoću jedne bio nitne.

Mesto nalaza: *Singidunum*, Rajićeva ulica, 2008. godina, C-777.

Dimenzije: prečnik: 3,5 cm.

Nepublikovano.

538. Okov kružnog oblika od legure bakra. Na kožni remen je bio apliciran pomoću dve bio nitne. Glava jedne od njih je ukrašena urezanim kocentričnim krugovima

Mesto nalaza: *Viminacium*, Pećine, 1983. godina, C-9352.

Dimenzije: prečnik: 5,5 cm.

Nepublikovano.

Nađeno u grobu inhumiranog pokojnika dečijeg uzrasta G-3203 zajedno sa žiškom kratkog zaobljenog kljuna varijante K (Loeschcke VIII, Iványi VII) koji M. Korać datuje od Galbe do Marka Aurelija.³⁶⁴

539. Okov kružnog oblika od legure bakra. Na obodu se nalazi plastični dodatak, koji je kao i drugi deo ukrašen kocentričnim krugovima. Na kožni remen je bio apliciran pomoću jedne nitne.

Mesto čuvanja: Zavičajni muzej Jagodina.

Dimenzije: dužina 6 cm; prečnik većeg dela: 4,3 cm.

Nepublikovano.

³⁶⁴ Korać 1995, 119.

540. Okov kružnog oblika od legure bakra. Na obodu se nalazi plastični dodatak, Na kožni remen je bio apliciran pomoću dve nitne. Središnji deo je blago ispupčen.

Mesto nalaza: *Viminacium*, Više grobalja, 1984. godina, C-2952.

Dimenzije: prečnik: 4,5 cm.

Nepublikovano.

541a-c. Okov kružnog oblika od srebra. Dva dugmeta od kojih je jedno sa pločastom, a drugo sa kalotastom glavom i stopom od legure bakra. Na kožni remen je bio apliciran pomoću četiri nitne.

Mesto nalaza: *Viminacium*, Pećine, 1979. godina, C-1175.

Dimenzije: okov: prečnik: 4 cm; dugme: prečnik: 1,7 cm .

Nepublikovano.

Nađeno u grobu inhumiranog pokojnika G-291.

542. Okov kružnog oblika od legure bakra. Po obodu je nazubljen. Na kožni remen je bio apliciran pomoću jedne nitne.

Mesto nalaza: *Viminacium*, Više grobalja, 1985. godina, C-8555.

Dimenzije: prečnik: 3,8 cm.

Nepublikovano.

543. Okov kružnog oblika od legure bakra. Na kožni remen je bio apliciran pomoću jedne nitne. Središnji deo je blago ispupčen.

Mesto nalaza: *Viminacium*, Pećine, 1983. godina, C-8072.

Dimenzije: prečnik: 3 cm.

Nepublikovano.

544. Okov kružnog oblika od legure bakra. Na kožni remen je bio apliciran pomoću jedne nitne. Središnji deo je blago ispupčen.

Mesto nalaza: *Viminacium*, Pećine, 1978. godina, C-200.

Dimenzije: prečnik: 5,3 cm.

Nepublikovano.

545. Okov kružnog oblika od legure bakra. Na kožni remen je bio apliciran pomoću jedne nitne.

Mesto nalaza: *Viminacium*, Pećine, 1982. godina, C-5608.

Dimenzije: prečnik: 4,9 cm.

Nepublikovano.

Nađeno u grobu kremiranog pokojnika G1-459 zajedno sa pojasnom garniturom tipa VTERE FELIX br. 147 i novcem koji se okvirno datuje u II vek.

546. Okov kružnog oblika od legure bakra. Okov je ukrašen kocentričnim krugovima. Na kožni remen je bio apliciran pomoću jedne nitne.

Mesto čuvanja: Zavičajni muzej Jagodina.

Dimenzije: prečnik: 4,6 cm.

Nepublikovano.

547. Fragmentovani okov kružnog oblika od legure bakra. Okov je ukrašen urezanim kocentričnim krugovima. Na kožni remen je bio apliciran pomoću jedne nitne.

Mesto čuvanja: Zavičajni muzej Ruma.

Dimenzije: prečnik: 4,2 cm.

Nepublikovano.

548. Fragmentovani okov kružnog oblika od legure bakra. Okov je ukrašen urezanim kocentričnim krugovima i nazubljen je po ivici. Na kožni remen je bio apliciran pomoću jedne nitne.

Mesto nalaza: *Viminacium*, Pećine, 1981. godina, C-3453.

Dimenzije: prečnik: 4,2 cm.

Nepublikovano.

549. Okov kružnog oblika od legure bakra. Okov je nazubljen je po ivici. Na kožni remen je bio apliciran pomoću jedne nitne.

Mesto nalaza: *Viminacium*, Pećine, 1983. godina, C-8730.

Dimenzije: prečnik: 3,7cm.

Nepublikovano.

550. Okov kružnog oblika od legure bakra. Okov je ukrašen urezanim krugom i nazubljen je po ivici. Na kožni remen je bio apliciran pomoću dve nitne.

Mesto čuvanja: Zavičajni muzej Jagodina.

Dimenzije: prečnik: 3,2 cm.

Nepublikovano.

551. Okov kružnog oblika od legure bakra. Okov je ukrašen kocentričnim krugovima. Na kožni remen je bio apliciran pomoću jedne nitne.

Mesto čuvanja: Zavičajni muzej Jagodina.

Dimenzije: prečnik: 4,6 cm.

Nepublikovano.

552. Okov kružnog oblika od legure bakra. Okov je ukrašen kocentričnim krugovima. Na kožni remen je bio apliciran pomoću jedne nitne.

Mesto čuvanja: Zavičajni muzej Jagodina.

Dimenzije: prečnik: 3,2 cm.

Nepublikovano.

553. Okov kružnog oblika od legure bakra. Okov je ukrašen urezanim kocentričnim krugovima. Na kožni remen je bio apliciran pomoću jedne nitne.

Mesto nalaza: *Viminacium*, Pećine, 1983. godina, C-8072.

Dimenzije: prečnik: 3 cm.

Nepublikovano.

554. Okov kružnog oblika od legure bakra. Okov je ukrašen urezanim kocentričnim krugovima i nazubljen je po ivici. Na kožni remen je bio apliciran pomoću jedne nitne.

Mesto nalaza: *Viminacium*, Velika kapija, 1979. godina, C-36.

Dimenzije: prečnik: 3,1 cm.

Nepublikovano.

555a-g. Jedan manji i dva veća kružna okova, tri dugmeta i fragmentovani okov u obliku od legure bakra. Manji okov i jedan od većih okova imaju perforaciju u središnjem delu. Drugi veći okov ima dve nitne za apliciranje na kožni remen. Dva dugmeta imaju pločaste, a jedno glavu koničnog oblika.

Mesto nalaza: *Viminacium*, Više grobalja, 1985. godina, C-10481.

Dimenzije: veći okovi: prečnik: 3,1 cm; manji okov: prečnik: 1,8 cm; dugmad: prečnik: 0,8-1,2 cm; pelta okov: dužina: 1,2 cm, širina: 1,3 .

Datovanje: sredina III veka.

Nepublikovano.

Nađeno u grobu inhumiranog pokojnika ženskog pola starosti između 12 i 15 godina G-1886 zajedno sa novcem kovanim u Viminacijumu koji se datuje u sredinu III vek.

556. Okov kružnog oblika od legure bakra. Okov je ukrašen koncentričnim krugovima i nazubljen je po ivici. Na kožni remen je bio apliciran pomoću jedne nitne.

Mesto čuvanja: Zavičajni muzej Jagodina.

Dimenzije: prečnik: 2,6 cm.

Nepublikovano.

557a-b. Dva okova kružnog oblika od legure bakra. Na kožni remen su bili aplicirani pomoću jedne nitne.

Mesto nalaza: *Viminacium*, Pećine, 1983. godina, C-10774.

Dimenzije: prečnik: 2,3 i 3,1 cm.

Nepublikovano.

558. Okov kružnog oblika od legure bakra. Okov je ukrašen koncentričnim krugovima. Na kožni remen je bio apliciran pomoću jedne nitne.

Mesto nalaza: Veliko Laole, Gradac; Mesto čuvanja: Zavičajni muzej Petrovac na Mlavi, inv. br. 34.

Dimenzije: prečnik: 3,3 cm.

Nepublikovano.

559. Okov kružnog oblika od legure bakra. Okov je ukrašen urezanim krugom. Na kožni remen je bio apliciran pomoću jedne nitne.

Mesto nalaza: Veliko Laole, Gradac; Mesto čuvanja: Zavičajni muzej Petrovac na Mlavi, inv. br. 33.

Dimenzije: prečnik: 3 cm.

Nepublikovano.

560. Okov kružnog oblika od legure bakra. Okov je ukrašen kocentričnim krugovima. Na kožni remen je bio apliciran pomoću jedne nitne.

Mesto čuvanja: Gradski muzej Vršac, inv. br. 6709.

Dimenzije: prečnik: 2,8 cm.

Nepublikovano.

561. Okov kružnog oblika od legure bakra. Okov je ukrašen kocentričnim krugovima. Na kožni remen je bio apliciran pomoću jedne nitne.

Mesto čuvanja: Zavičajni muzej Jagodina.

Dimenzije: prečnik: 2,7 cm.

Nepublikovano.

562. Okov kružnog oblika od legure bakra. Okov je po obođu ukrašen urezima. Na kožni remen je bio apliciran pomoću jedne nitne.

Mesto čuvanja: Zavičajni muzej Jagodina.

Dimenzije: prečnik: 2,7 cm.

Nepublikovano.

563. Okov kružnog oblika od legure bakra. Okov je ukrašen urezanim kocentričnim krugovima. Na kožni remen je bio apliciran pomoću jedne nitne sa kuglastom glavom.

Mesto nalaza: *Viminacium*, Pećine, 1982. godina, C-4795.

Dimenzije: prečnik: 3 cm.

Datovanje: sredina II veka.

Nepublikovano.

Nađeno u grobu kremiranog pokojnika G1-394 zajedno sa novcem Hadrijana i fibulom ukrašenom emajlom koja se datuje od sredine II do sredine III veka.³⁶⁵

564. Okov kružnog oblika od legure bakra. Okov je ukrašen urezanim kocentričnim krugovima. Na kožni remen je bio apliciran pomoću jedne nitne sa kuglastom glavom.

Mesto nalaza: *Viminacium*, Pećine, 1982. godina, C-5585.

Dimenzije: prečnik: 2,6 cm.

Nepublikovano.

565. Okov kružnog oblika od legure bakra. Okov je ukrašen urezanim kocentričnim krugovima. Na kožni remen je bio apliciran pomoću jedne nitne sa kuglastom glavom.

Mesto nalaza: *Viminacium*, Više grobalja, 1984. godina, C-2789.

Dimenzije: prečnik: 3,2 cm.

Nepublikovano.

566. Okov kružnog oblika od legure bakra. Središnji deo okova je ispupčen. Na kožni remen je bio apliciran pomoću jedne nitne.

Mesto nalaza: *Viminacium*, Više grobalja, 1984. godina, C-3042.

Dimenzije: prečnik: 4,8 cm.

Publikovano: Korać, Golubović 2009, 100-101.

Nađeno u grobu kremiranog pokojnika G1-359 datovanim prema uslovima nalaza u II vek.

567. Okov kružnog oblika od legure bakra. Središnji deo okova je ispupčen. Na kožni remen je bio apliciran pomoću jedne nitne.

Mesto nalaza: *Viminacium*, Više grobalja, 1985. godina, C-11713.

Dimenzije: prečnik: 4,2 cm.

Nepublikovano.

Nađeno u grobu kremiranog pokojnika G1-1696.

³⁶⁵ Redžić 2007, 47-48. kat. br. 249.

568. Okov kružnog oblika od legure bakra. Središnji deo okova je ispupčen. Na kožni remen je bio apliciran pomoću tri tanke pločice.

Mesto čuvanja: Zavičajni muzej Jagodina.

Dimenzije: prečnik: 3 cm.

Nepublikovano.

569. Okov kružnog oblika od legure bakra. Središnji deo okova ukrašenog kocentričnim krugovima je ispupčen. Na kožni remen je bio apliciran pomoću jedne nitne.

Mesto čuvanja: Zavičajni muzej Jagodina.

Dimenzije: prečnik: 4,5 cm.

Nepublikovano.

570. Okov kružnog oblika od legure bakra. Središnji deo okova ukrašenog kocentričnim krugovima je ispupčen. Na kožni remen je bio apliciran pomoću jedne nitne.

Mesto čuvanja: Zavičajni muzej Jagodina.

Dimenzije: prečnik: 3,5 cm.

Nepublikovano.

571. Okov kružnog oblika od legure bakra. Središnji deo okova ukrašenog kocentričnim krugovima je ispupčen.

Mesto čuvanja: Zavičajni muzej Jagodina.

Dimenzije: prečnik: 3 cm.

Nepublikovano.

572. Okov kružnog oblika od legure bakra. Središnji deo okova je ispupčen, dok je obod nazubljen.

Mesto čuvanja: Zavičajni muzej Jagodina.

Dimenzije: prečnik: 2,8 cm.

Nepublikovano.

573. Okov kružnog oblika od legure bakra. Središnji deo okova ukrašenog iskucavanjem preko matrice je ispupčen. Unutrašnji prsten je podeljen na kriške. Na kožni remen je bio apliciran pomoću dve nitne.

Mesto čuvanja: Zavičajni muzej Jagodina.

Dimenzije: prečnik: 2,9 cm.

Nepublikovano.

574. Okov kružnog oblika od legure bakra. Središnji deo okova je ispupčen. Vrh ispupčenja je ukrašen radijalnim urezima. Na kožni remen je bio apliciran pomoću dve nitne sa pločastim stopama.

Mesto nalaza: Čezava, *Novae*, ter. inv. 2001.

Dimenzije: prečnik: 2,7 cm.

Publikovano: Vujović 1998, 190, T LIV, 18.

575. Okov kružnog oblika od legure bakra. Središnji deo okova je ispupčen.

Mesto nalaza: *Singidunum*, Veliki Kalemegdan-Kastrum, 1984. godina.

Dimenzije: prečnik: 2,6 cm.

Datovanje: prva polovina III veka.

Publikovano: Vujović 1998, 190, T LIV, 15.

Na osnovu nalaza iz sloja datovan u prvu polovinu III veka.

576. Okov kružnog oblika od legure bakra. Središnji deo okova ukrašenog krstolikim motivom je ispupčen. Na kožni remen je bio apliciran pomoću jedne nitne.

Mesto čuvanja: Zavičajni muzej Jagodina.

Dimenzije: prečnik: 2,5 cm.

Nepublikovano.

577. Okov kružnog oblika od legure bakra. Središnji deo okova je ispupčen.

Mesto čuvanja: Zavičajni muzej Jagodina.

Dimenzije: prečnik: 2,2 cm.

Nepublikovano.

578. Okov kružnog oblika od legure bakra. Središnji deo okova ukrašenog kcentričnim krugovima je ispupčen.

Mesto čuvanja: Zavičajni muzej Jagodina.

Dimenzije: prečnik: 2,4 cm.

Nepublikovano.

579. Okov kružnog oblika od legure bakra. Središnji deo okova ukrašenog kcentričnim krugovima je ispupčen. Na kožni remen je bio apliciran pomoću dve nitne.

Mesto čuvanja: Zavičajni muzej Jagodina.

Dimenzije: prečnik: 2,1 cm.

Nepublikovano.

580. Okov kružnog oblika od legure bakra. Središnji deo okova je ispupčen. Na kožni remen je bio apliciran pomoću jedne nitne.

Mesto nalaza: *Viminacium*, Pećine, 1981. godina, C-3441.

Dimenzije: prečnik: 2,1 cm.

Nepublikovano.

581. Okov kružnog oblika od legure bakra. Središnji deo okova je ispupčen. Na kožni remen je bio apliciran pomoću jedne nitne.

Mesto nalaza: *Viminacium*, Pećine, 1981. godina, C-3454.

Dimenzije: prečnik: 2 cm.

Nepublikovano.

582. Okov kružnog oblika od legure bakra. Središnji deo okova modelovanog iskucavanjem preko matrice je ispupčen. Ispupčeni deo je podeljen na četiri segmenta. Na kožni remen je bio apliciran pomoću dve nitne.

Mesto nalaza: Dubravica, *Margum*; Mesto čuvanja: Narodni muzej Požarevac, inv.br. 1951.

Dimenzije: prečnik: 2,7 cm.

Nepublikovano.

583. Okov kružnog oblika od srebra. Okov kalotastog oblika je središnjim ispupčenjem u obliku krsta podeljen na četiri segmenta. Na kožni remen je bio apliciran pomoću dve nitne.

Mesto nalaza: Dubravica, *Margum*; Mesto čuvanja: Narodni muzej Požarevac, inv.br. 1949.

Dimenzije: prečnik: 2,7 cm.

Nepublikovano.

584. Okov kružnog oblika od legure bakra. Središnji deo okova modelovanog iskucavanjem preko matrice je ispupčen. Na kožni remen je bio apliciran pomoću dve nitne.

Mesto nalaza: Dubravica, *Margum*; Mesto čuvanja: Narodni muzej Požarevac, inv.br. 1945.

Dimenzije: prečnik: 2,9 cm.

Nepublikovano.

585. Okov kružnog oblika od srebra. Središnji deo okova modelovanog iskucavanjem preko matrice je ispupčen. Na kožni remen je bio apliciran pomoću dve nitne.

Mesto nalaza: Dubravica, *Margum*; Mesto čuvanja: Narodni muzej Požarevac, inv.br. 1950.

Dimenzije: prečnik: 3 cm.

Nepublikovano.

586. Okov kružnog oblika od legure bakra. Središnji deo okova je ispupčen.

Mesto čuvanja: Zavičajni muzej Jagodina.

Dimenzije: prečnik: 1,8 cm.

Nepublikovano.

587. Okov kružnog oblika od legure bakra. Središnji deo okova je ispupčen.

Mesto čuvanja: Zavičajni muzej Jagodina.

Dimenzije: prečnik: 2,1 cm.

Nepublikovano.

588. Okov kružnog oblika od legure bakra. Središnji deo okova modelovanog iskucavanjem preko matrice je ispupčen. Okov je ukrašen naborima.

Mesto čuvanja: Zavičajni muzej Jagodina.

Dimenzije: prečnik: 2,9 cm.

Nepublikovano.

589. Okov kružnog oblika od legure bakra. Središnji deo okova modelovanog iskucavanjem preko matrice je ispupčen. Okov je ukrašen naborima.

Mesto čuvanja: Zavičajni muzej Jagodina.

Dimenzije: prečnik: 2 cm.

Nepublikovano.

590. Okov kružnog oblika od legure bakra. Središnji deo okova modelovanog iskucavanjem preko matrice je ispupčen. Okov je ukrašen naborima.

Mesto čuvanja: Zavičajni muzej Jagodina.

Dimenzije: prečnik: 2,2 cm.

Nepublikovano.

Tip XX – Okovi u obliku pelte

168d, 172b,d,g, 418c, 555g, 591-630.

Oblik ovog tipa okova predstavlja jedan od najčešće korišćenih simbola u rimskom zanatstvu i umetnosti. Simbolika pelte možda proizilazi iz njenog oblika sličnog štitu nošenom od strane Amazonki što ukazuje na njen apotropejski karakter. R. Košćević navodi da je pelta kod Kelta vezana uz mesec i da joj se simbolika prepliće sa simbolikom lunule.³⁶⁶Kako oblik pelte veoma podseća na lunulu odnosno polumesec koji predstavlja atribut Selene, Artemide, Izide, a imajući u vidu njeno modelovanje po uzoru na štit Amazonki, možda treba pretpostaviti da se radi o simbolu koji upućuje na žene kao njegove korisnike što podržavaju predmeti br. 555, 599 i 623 nađeni u grobovima žena. Sumnju na ovo mišljenje baca činjenica da je okov br. 418c nađen u grobu kremiranog muškarca kao i veoma široka upotreba ovog simbola u rimskoj ornamentici. Od ostalih šest grobova u kojima su nađeni okovi u obliku pelte jedan je

³⁶⁶ Košćević 1991, 191.

dvojni sa pripadajućom garniturom nađenom uz skelet deteta (br. 595a-f), dok ostali nisu polno determinisani.

Osim primeraka br. 623 i 624 koji su izrađeni od srebra, svi ostali okovi izrađeni su od legure bakra, a na kožni remen su aplicirani pomoću jedne, dve ili tri nitne.

I. Radman-Livaja navodi da se okovi u obliku pelte u novije vreme sa nešto većom sigurnošću mogu pripisati konjskoj ormi,³⁶⁷ što negira naših devet primeraka nađenih u grobovima, kao i okov iz groba u Apulumu koji je bio deo pojasne garniture sa prstenastom kopčom datovanom u period od početka III veka pa do kraja njegove treće četvrtine.³⁶⁸ Ovaj podatak ne znači da su pomenuti nalazi korišćeni isključivo kao okovi garnitura, već da se ponovo radi o multifunkcionalnom predmetu. Pomenuti autor okove ovog oblika datuje u u vremenski interval od I do IV veka i napominje da su oni tokom ovog perioda doživeli niz varijacija.³⁶⁹

Varijanta 1

591-594

Okovi ove varijante mogu biti i znatno većih dimenzija od primeraka drugih varijanti i po pravilu su ukrašeni pri vrhu probojima u obliku pelti. Takođe pojedini primerci mogu biti ukrašeni i urezanim kocentričnim krugovima. I. Radman-Livaja navodi nekoliko analognih nalaza iz Siscije koje je opredelio kao najstarije u okvirima ovog tipa i datovao ih u drugu polovinu I i prvu polovinu II veka.³⁷⁰ Slični nalazi poznati su sa lokaliteta Straubing, Okarben,³⁷¹ Carleon,³⁷² Augusta Raurica,³⁷³ kao i jedan primerak iz Bugarske sa nepoznatog lokaliteta.³⁷⁴

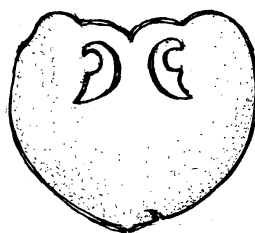

Slika 63. Okovi tipa XX varijante 1 (br. 591)

³⁶⁷ Radman-Livaja 2004, 108.

³⁶⁸ Ciugudean 2010, 454.

³⁶⁹ Radman-Livaja 2004, 108.

³⁷⁰ Radman-Livaja 2004, 108-109, Tabla 63-64, 459-467.

³⁷¹ Oldstein 1977, 182, Tafel 53, 641-642.

³⁷² Chapman 2005, 126, Sr08.

³⁷³ Deschler-Erb 1999, Tafel 43, 822-84.

³⁷⁴ Генчева 2009, 20, Fig. 6, 5.

591. Okov u obliku pelte od legure bakra. Okov je ukrašen prolamanjem. Na kožni remen je bio apliciran pomoću jedne nitne.

Mesto nalaza: *Viminacium*, Pećine, 1979. godina, C-895.

Dimenzije: dužina: 4,8 cm; širina: 5,4 cm.

Nepublikovano.

592. Fragmentovani okov u obliku pelte od legure bakra. Okov je ukrašen prolamanjem. Na kožni remen je bio apliciran pomoću jedne nitne.

Mesto nalaza: *Viminacium*, Pećine, 1978. godina, C-397.

Dimenzije: dužina: 4,8 cm; širina: 5,7 cm.

Nepublikovano.

593. Okov u obliku pelte od legure bakra. Okov je ukrašen kocentričnim krugovima i prolamanjem. Na kožni remen je bio apliciran pomoću jedne nitne.

Mesto nalaza: *Viminacium*, Pećine, 1987. godina, C-12392.

Dimenzije: dužina: 2,5 cm; širina: 2,9 cm.

Nepublikovano.

594. Okov u obliku pelte od legure bakra. Okov je ukrašen krukružnim medaljonom u kome se nalazi nejasna predstava i prolamanjem. Na kožni remen je bio apliciran pomoću jedne nitne.

Mesto čuvanja: Gradski muzej Vršac, inv. br. 32.

Dimenzije: dužina: 2,5 cm; širina: 2,9 cm.

Nepublikovano.

Varijanta 2

168d, 172b,d,g, 418c, 595b, 596-625

Okovi koji čine ovu varijante su veoma raznorodni u svojoj formi i načinu ukrašavanja. Sami ornamenti su izvođeni prolamanjem, urezivanjem krugova, nazublivanjem oboda okova. Primerci jednostavnije forme bez naglašanih ukrasa poput naših br. 168d, 595b, 596-603, nalaženi su na teritoriji Germanije gde su datovani u

vreme posle sredine II veka, ali i početkom III veka.³⁷⁵ Nalazi br. 595b, 604 i 605 imaju analogije na marokanskim lokalitetima Banasa, Tamuda i Thamusida.³⁷⁶ Okovi sa trostruko rasčlanjenim središnjim izbojkom koje možemo uočiti kod naših nalaza br. 418c, 605-606, potvrđeni su u Sisciji, a I. Radman-Livaja ih datuje u kasni III i IV vek, mada priznaje da postoje i raniji primerci.³⁷⁷ Slične okove J. Oldstein datuje u vreme posle sredine II veka,³⁷⁸ što je znatno približnije našem primerku 418c koji je nađen u grobu sa novcem Hadrijana. Fragmentovani predmeti br. 611-616 su, sudeći po analogijama, bili delovi znatno većih okova koji su se sastojali od dve ili čak četiri međusobno spojene pelte. Analogne oblike, koji se datuju u drugu polovinu II i prvu polovinu III veka, imamo na lokalitetu Dura Europos,³⁷⁹ Fedberg i Zugmantel.³⁸⁰ Na osnovu polufabrikata koji potiče sa lokaliteta Elst-Merm možemo locirati proizvodni centar okova analognih našim primercima br. 611-613,³⁸¹ a još jedan njima identičan nalaz se čuva u muzeju Svištova.³⁸² Okove slične našim br. 172b,d,g, 617-623, čija je jedna strana ukrašena poprečno postavljenom gredom, nalazimo i na lokalitetima, Zugmantel i Saalburg.³⁸³ Primerci luksuznije izrade poput naših br. 624-625 imaju delimične analogije u nalazu sa lokaliteta Kabile u Bugarskoj koji je nađen u grobu datovanom novcem Antonina Pija.³⁸⁴

Kako su primerci br. 172b,d,g nađeni u grobu sa novcem Lucile, a okov br. 619 sa novcem koji se datuje u drugu četvrtinu III veka, dok je primerak br. 623 nađen sa dve fibule u obliku sidra koje se datuju u drugu polovinu II i prvu polovinu III veka, smatram da ovu grupu okova treba datovati upravo u ovaj period.

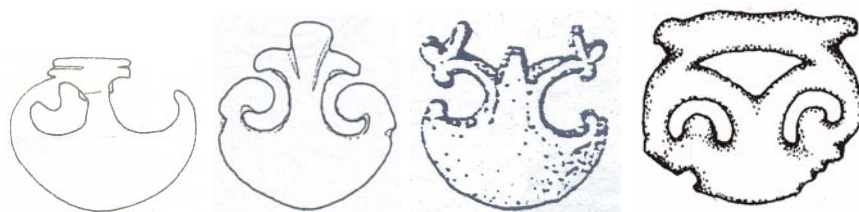

Slika 64. Okovi tipa XX varijante 2 (br. 595b, 606, 612, 618)

³⁷⁵ Oldstein 1977, 179, Tafel 53, 622-629.

³⁷⁶ Boube-Piccot 1980, 271, 335, 359, Kat. Br. 456, 589, 621.

³⁷⁷ Radman-Livaja 2004, 116, Tabla 73-64, 524-525, 527.

³⁷⁸ Oldstein 1977, 181, Tafel 53, 638-640.

³⁷⁹ James 2004, 94, Fig.43, 311.

³⁸⁰ Oldstein 1977, 179-181, Abb. 4,4-6.

³⁸¹ Nicolay 2007, 136, Fig. 4. 4. 1.

³⁸² Genčeva 2012, 58, kat. br. 138.

³⁸³ Oldstein 1977, 181, Tafel 53, 638-640.

³⁸⁴ Генчева 2009, 20, 22 Fig. 8, 1.

595a-h. Prstenasta kopča, okov u obliku pelte, izduženi profilisani okov i 14 komada dugmadi od legure bakra. Dugmad različitog oblika i veličina (dva veća dugmeta imaju kalotastu glavu) sa pločastom stopom. Oba okova su na kožni remen bila aplicirana pomoću dve nitne.

Mesto nalaza: *Sirmium*, Lok. 26.

Dimenzije: kopča: prečnik: 5,2 cm; pelta okov: dužina: 2 cm; širina: 2,4 cm, izduženi okov: dužina: 2,4 cm; širina: 0,9 cm; dugmad: prečnik: 1-2 cm.

Publikovano: Milošević 1995, 200, T.III, G-12a, 1-4.

Nađeno u dvojnogrobu inhumiranih pokojnika G-12a, od kojih je jedan dečijeg uzrasta, dok je drugi starije dobi. Garnitura je nađena pored pokojnika dečijeg uzrasta.

596. Fragmentovani okov u obliku pelte od legure bakra. Na kožni remen je bio apliciran pomoću jedne nitne.

Mesto čuvanja: Zavičajni muzej Jagodina.

Dimenzije: dužina: 2 cm; širina: 2,4 cm.

Nepublikovano.

597. Okov u obliku pelte od legure bakra. Na vrhu okova se nalazi polukružno zadebljanje. Na kožni remen je bio apliciran pomoću jedne nitne.

Mesto nalaza: Nepoznato; mesto čuvanja: Muzej grada Beograda, inv. br. AA/4489.

Dimenzije: dužina: 2,3 cm; širina: 2,4 cm.

Publikovano: Crnobrnja, Krunić 1997, 288, kat.br. 485.

598. Okov u obliku pelte od legure bakra. Na kožni remen je bio apliciran pomoću dve nitne.

Mesto nalaza: Udovice, Babin razboj; mesto čuvanja: Muzej grada Beograda, inv. br. AS-I/169.

Dimenzije: dužina: 1,8 cm; širina: 2,1 cm.

Publikovano: Crnobrnja, Krunić 1997, 287, kat.br. 483.

599. Okov u obliku pelte od legure bakra. Na kožni remen je bio apliciran pomoću jedne nitne.

Mesto nalaza: *Viminacium*, Pećine, 1983. godina, C-10345.

Dimenzije: dužina: 2 cm; širina: 2,7 cm.

Nepublikovano.

Nađeno u grobu inhumiranog pokojnika ženskog pola G-3456.

600. Okov u obliku pelte od legure bakra. Na vrhu okova se nalazi polukružno zadebljanje. Okov je ornamentisan urezanim krugovima i prolamanjem. Na kožni remen je bio apliciran pomoću jedne nitne.

Mesto nalaza: Zemun Polje, mesto čuvanja: Muzej grada Beograda, inv. br. AA/4489.

Dimenzije: dužina: 2,4 cm; širina: 2,5 cm.

Publikovano: Vujović 1998, 191, T LIV, 20.

601. Okov u obliku pelte od legure bakra. Na kožni remen je bio apliciran pomoću jedne nitne.

Mesto nalaza: *Viminacium*, Pećine, 1983. godina, C-7511.

Dimenzije: dužina: 2,5 cm; širina: 2,4 cm.

Nepublikovano.

602. Fragmentovani okov u obliku pelte od legure bakra. Na kožni remen je bio apliciran pomoću jedne nitne.

Mesto čuvanja: Zavičajni muzej Jagodina.

Dimenzije: dužina: 2,3 cm; širina: 3,4 cm.

Nepublikovano.

603. Okov u obliku pelte od legure bakra. Obod okova je nazubljen. Na kožni remen je bio apliciran pomoću jedne nitne.

Mesto čuvanja: Zavičajni muzej Jagodina.

Dimenzije: dužina: 2 cm; širina: 2,6 cm.

Nepublikovano.

604. Okov u obliku pelte od legure bakra. Okov je ukrašen prolamanjem. Na kožni remen je bio apliciran pomoću jedne nitne.

Mesto nalaza: *Viminacium*, Pećine, 1978. godina, C-423.

Dimenzije: dužina: 2,3 cm; širina: 2,2 cm.

Nepublikovano.

605. Okov u obliku pelte od legure bakra. Na vrhu okova se nalazi polukružno zadebljanje sa preforacijom. Na kožni remen je bio apliciran pomoću dve nitne.

Mesto nalaza: Nepoznato; mesto čuvanja: Muzej grada Beograda, inv. br. AA/4490.

Dimenzije: dužina: 3,7 cm; širina: 3,6 cm.

Publikovano: Crnobrnja, Krunic 1997, 287, kat.br. 482.

606. Okov u obliku pelte od legure bakra. Na vrhu okova se nalazi polukružno zadebljanje. Na kožni remen je bio apliciran pomoću dve nitne.

Mesto nalaza: Čezava, *Novae*, Ter. inv. br. 3115/70.

Dimenzije: dužina: 4 cm; širina: 3,7 cm.

Publikovano: Vujović 1998, 191, T LIV, 19.

607. Okov u obliku pelte od legure bakra. Okov je ukrašen prolamanjem. Na kožni remen je bio apliciran pomoću tri nitne.

Mesto nalaza: Rakovac, Mesto čuvanja: Arheološki muzej Zagreb, inv. br. 15643.

Dimenzije: dužina: 2 cm; širina: 3 cm.

Publikovano: Petrović 1995, 124, T.VIII,15.

608. Okov u obliku pelte od legure bakra. Na spoljnim stranama voluta pelte nalaze se trapezoidni dodaci. Na kožni remen je bio apliciran pomoću jedne nitne.

Mesto čuvanja: Zavičajni muzej Jagodina.

Dimenzije: dužina: 1,7 cm; širina: 2,4 cm.

Nepublikovano.

609. Okov u obliku pelte od legure bakra.

Mesto čuvanja: Zavičajni muzej Jagodina.

Dimenzije: dužina: 2 cm; širina: 2 cm.

Nepublikovano.

610. Okov u obliku pelte od legure bakra. Masivni okov u obliku dve spojene pelte ukrašen sa tri urezane linije. Središnji deo okova je veoma naglašen. Na kožni remen je bio apliciran pomoću dve nitne.

Mesto nalaza: Buđanovci; Mesto čuvanja: Zavičajni muzej Ruma.

Dimenzije: dužina: 3,4 cm; širina: 1,6 cm.

Nepublikovano.

611. Fragmentovani okov u obliku pelte od legure bakra. Gornji deo okova je špicastog oblika.

Mesto čuvanja: Zavičajni muzej Jagodina.

Dimenzije: dužina: 1,7 cm; širina: 2 cm.

Nepublikovano.

612. Okov u obliku pelte od legure bakra. Gornji deo okova je špicastog oblika

Mesto nalaza: *Singidunum*, Beograd-Donji grad

Dimenzije: dužina: 2,2 cm; širina: 2,2 cm.

Publikovano: Vujović 1998, 191, T LIV, 22.

613. Fragmentovani okov u obliku pelte od legure bakra. Gornji deo okova ima krstoliki oblik.

Mesto čuvanja: Zavičajni muzej Jagodina.

Dimenzije: dužina: 2,5 cm; širina: 2,2 cm.

Nepublikovano.

614. Fragmentovani okov u obliku pelte od legure bakra. Gornji deo okova ima krstoliki oblik. Na kožni remen je bio apliciran pomoću jedne nitne.

Mesto čuvanja: Zavičajni muzej Jagodina.

Dimenzije: dužina: 2,8 cm; širina: 2,6 cm.

Nepublikovano.

615. Fragmentovani okov u obliku pelte od legure bakra. Gornji deo okova ima krstoliki oblik.

Mesto čuvanja: Zavičajni muzej Jagodina.

Dimenzije: dužina: 2,4 cm; širina: 2,6 cm.

Nepublikovano.

616. Fragmentovani okov u obliku pelte od legure bakra. Gornji deo okova ima krstoliki oblik u čijem se središtu nalazi proboj u obliku romba. Nazubljen je po ivici.

Mesto nalaza: *Bassiana*; Mesto čuvanja: Zavičajni muzej Ruma.

Dimenzije: dužina: 2,7 cm; širina: 2,1 cm.

Nepublikovano.

617. Okov u obliku pelte od legure bakra. Okov je ukrašen prolamanjem, a na jednoj od strana ima poprečnu gredu. Na kožni remen je bio apliciran pomoću jedne nitne.

Mesto nalaza: Brestovik; mesto čuvanja: Muzej grada Beograda, inv. br. AS-I/168.

Dimenzije: dužina: 2,5 cm; širina: 2,4 cm.

Publikovano: Crnobrnja, Krunić 1997, 288, kat.br. 484.

618. Okov u obliku pelte od legure bakra. Okov je ukrašen prolamanjem, a na jednoj od strana ima poprečnu gredu.

Mesto nalaza: *Viminacium*, Velika kapija, 1980. godina, C-451.

Dimenzije: dužina: 2,8 cm; širina: 3,2 cm.

Nepublikovano.

619. Okov u obliku pelte od legure bakra. Okov je ukrašen prolamanjem, a na jednoj od strana ima poprečnu gredu. Na kožni remen je bio apliciran pomoću dve nitne.

Mesto nalaza: *Viminacium*, Pirivoj, 2003. godina, C-174.

Dimenzije: dužina: 3,1 cm; širina: 3,5 cm.

Datovanje: druga četvrtina III veka.

Nepublikovano.

Nađeno u grobu inhumiranog pokojnika G-71 zajedno sa novcem iskovanim u Nikeji tokom druge četvrtine III veka.

620. Okov u obliku pelte od legure bakra. Okov je ukrašen prolamanjem, a na jednoj od strana ima poprečnu gredu.

Mesto čuvanja: Zavičajni muzej Jagodina.

Dimenzije: dužina: 2,8 cm; širina: 3,7 cm.

Nepublikovano.

621. Okov u obliku pelte od legure bakra. Okov je ukrašen prolamanjem, a na jednoj od strana ima poprečnu gredu. Na kožni remen je bio apliciran pomoću dve nitne.

Mesto nalaza: *Viminacium*, Više grobalja, 1984. godina, C-7231.

Dimenzije: dužina: 4,1 cm; širina: 4,2 cm.

Nepublikovano.

Nađeno u grobu kremiranim pokojnika G1-1035.

622. Okov u obliku pelte od legure bakra. Okov je ukrašen prolamanjem, a na jednoj od strana ima poprečnu gredu.

Mesto nalaza: *Viminacium*, Više grobalja, 1985. godina, C-7803.

Dimenzije: dužina: 4,5 cm; širina: 4,3 cm.

Nepublikovano.

623. Okov u obliku pelte od srebra. Okov je ukrašen prolamanjem, a na jednoj od strana ima poprečnu gredu. Na kožni remen je bio apliciran pomoću tri nitne.

Mesto nalaza: *Viminacium*, Pećine, 1981. godina, C-2868.

Dimenzije: dužina: 4,1 cm; širina: 4,2 cm.

Datovanje: druga polovina II i prva polovina III veka.

Nepublikovano.

Nađeno u grobu inhumiranog pokojnika ženskog pola G-854 zajedno sa dve lengeraste fibule datovane u drugu polovinu II i prvu polovinu III veka.

624. Fragmentovani okov u obliku pelte od srebra. Okov je ukrašen prolamanjem,

Mesto nalaza: *Viminacium*, Pećine, 1979. godina, C-1373.

Dimenzije: dužina: 3 cm; širina: 5,2 cm.

Nepublikovano.

625. Okov u obliku pelte od legure bakra. Okov sa bočnim podužnim gredama je ukrašen prolamanjem. Na kožni remen je bio apliciran pomoću dve nitne.

Mesto nalaza: Rakovac, Mesto čuvanja: Arheološki muzej Zagreb, inv. br. 15631.

Dimenzije: dužina: 5,5 cm; širina: 6 cm.

Publikovano: Petrović 1995, 124, T.IX,28.

Varijanta 3

555g, 626-630.

Osobenost ovih okova, od kojih su svi sem primeraka br. 626 i 630 fragmentovani, jeste postojanje veoma izduženog i profilisanog središnjeg izbojka. Treba pomenuti da fragmentovani primerci možda predstavljaju ostatak okova opredeljenog u tip XXII varijanta 1, a nije isključena ni mogućnost da predstavljaju okov kanije noža poput sličnih nalazima sa lokaliteta Nijmegen,³⁸⁵ Herson³⁸⁶ i Emona.³⁸⁷ Ostali delovi okova noža koji su nađeni u Emoni veoma podsećaju na predmete slične namene iz Viminacijuma datovane u drugu polovinu II veka (slika 11). Što se tiče datovanja, možemo primetiti da je nalaz br. 555g nađen u grobu zajedno sa novcem kovanim u Viminacijumu sredinom III veka.



Slika 65. Okovi tipa XX varijante 3 (br. 627)

³⁸⁵ Oldstein 1977, 201

³⁸⁶ Костромичев 2005, 116, рис. 8, 7-8.

³⁸⁷ Petru 1972, T.LXIX, G-930, 34.

626. Okov u obliku pelte od legure bakra. Gornji deo okova je izdužen i profilisan. Pelta okova je ukrašena urezanim kocentričnim krugovima, dok se na vrhu predmeta nalazi krug sa tačkom u sredini izveden istom tehnikom. Na kožni remen je bio apliciran pomoću dve nitne.

Mesto nalaza: Kostolac-Čair; mesto čuvanja: Narodni muzej Požarevac, inv. br. 325

Dimenzije: dužina: 4,8 cm; širina: 3,1 cm.

Nepublikovano.

627. Fragmentovani okov u obliku pelte od legure bakra. Gornji deo okova je izdužen i profilisan. Na donjem delu pelte nalaze se dva ukrasna dodatka. Na kožni remen je bio apliciran pomoću jedne nitne.

Mesto nalaza: Kostolac-Čair; mesto čuvanja: Narodni muzej Požarevac, inv. br. 1283

Dimenzije: dužina: 4,3 cm; širina: 1,5 cm.

Nepublikovano.

628. Fragmentovani okov u obliku pelte od legure bakra. Gornji deo okova je izdužen i profilisan. Na kožni remen je bio apliciran pomoću jedne nitne.

Mesto čuvanja: Zavičajni muzej Jagodina.

Dimenzije: dužina: 3,8 cm; širina: 2,2 cm.

Nepublikovano.

629. Fragmentovani okov u obliku pelte od legure bakra. Gornji deo okova je izdužen i profilisan.

Mesto čuvanja: Zavičajni muzej Jagodina.

Dimenzije: dužina: 3,3 cm; širina: 2,2 cm.

Nepublikovano.

630. Okov u obliku pelte od legure bakra. Gornji deo okova je izdužen i profilisan. Na kožni remen je bio apliciran pomoću jedne nitne.

Mesto čuvanja: Gradski muzej Vršac, inv. br. 689.

Dimenzije: dužina: 2,8 cm; širina: 1,6 cm.

Nepublikovano.

Tip XX I– Okovi u obliku propelera
344c-e, 381b-f, 383b, 386b-f, 631-680

Gotovi svi primerci ovog tipa se sastoje od središnjeg kružnog dela i dva periferna naspramno postavljena trapezoidna dodatka. Od ovako modelovanih okova koji po svojoj formi veoma podsećaju na propelere, ima izuzetaka poput naših primeraka br. 676-678, kod kojih je izostavljen središnji deo kružnog oblika. Pojasnim garniturama ovakvi okovi su doprinosili u estetskom smislu, a takođe i u praktičnom time što su povećavali njihovu strukturalnu čvrstinu.

Svi naši primerci, osim okova br. 656a-b i 675a-b napravljenih od srebra, su izrađeni od legure bakra. Okovi ovog oblika na kožni remen su aplicirani pomoću dve ili četiri nitne.

Najstariji prikaz okova u obliku propelera potiče sa nadgrobnog spomenika iz Intercise koji jedan broj naučnika datuje u II vek, nasuprot mišljenju M. Alföldi koja ga opredeljuje u III vek, dok je najstarija predstava u kontekstu vojnog pojasa potiče sa Konstantinovog slavoluka.³⁸⁸ H. Bullinger smatra da su se garniture opremljene okovima u obliku propelera, nošene u Panoniji tokom III veka, u narednom stoleću proširile rajnskodunavskim limesom uz pomoć vojske.³⁸⁹ Ovde treba pomenuti i predstavu na sarkofagu iz Beljnjače u Šidu gde je prikazan oficir sa mačem i kopljem opasan pojasnom garniturom ukrašenom okovima u obliku propelera. Sahrana je vremenski opredeljena u IV vek, iako je pored sarkofaga nađen novac Arkadija koji po mišljenju S. Pop-Lazića nije merodavan za njeno datovanje.³⁹⁰

P. Špehar je okove ovog tipa generalno podelio na dve grupe, s tim da prvoj pripadaju okovi čija dužina ne prelazi 7 cm i koje autor datuje u IV vek, dok drugu grupu čine okovi tipa Köln-Weinheim ukrašeni punktiranjem, dužine 7,5-9 cm i Trier-Muri sa profilisanim rebrom i talasastim ivicama, dimenzija 9-12 cm, koje opredeljuje u prvu polovinu V veka.³⁹¹

U cilju preciznijeg datovanja treba pomenuti dva okova u obliku propelera nađena u grobu u Emoni zajedno sa novcem Hadrijana i Galijena,³⁹² kao i nalaz sa lokaliteta Pécs

³⁸⁸ Bullinger 1969, 68, Taf. LXVII, 1-2.

³⁸⁹ Bullinger 1969, 69-70.

³⁹⁰ Pop-Lazić 2009, 168-169, Fig. 7-8.

³⁹¹ Špehar 2007, 277.

³⁹² Petru 1972, 71, T.LII, G-793, 16-17.

koji čini pojasna garnitura sa kopčom ukrašenom sučeljenim delfinima i okovima u obliku propelera, koja je nađena sa 14 komada novca iskovanih u periodu od 337. i 361. godine.³⁹³ Slični okovi nađeni su i na lokalitetu Zengövárkony zajedno sa novcem Konstantina II i Konstansa koji se datuje od 337. do 350. godine,³⁹⁴ dok se dva zlatna okova u obliku propelera sa carskim portretima u sredini, koji potiču iz ostave sa nepoznatog nalazišta u Maloj Aziji, čuvaju u Britanskom muzeju. U ostavi je nađen i zlatni jezičak sa predstavom jahača kao i šest zlatnika kovanih u vreme Konstancija II i Konstancija Gala.³⁹⁵ Okovi 386b-f su nađeni zajedno sa krkastom fibulom čija je stopa ukrašena kcentričnim krugovima, kojoj su slične na Viminacijumu nalažene sa novcem druge trećine IV veka,³⁹⁶ što sudeći po retkim nalazima novca sa primercima ovog tipa, verovatno predstavlja period njihove najintenzivnije upotrebe. Navedena pretpostavka naravno ne isključuje činjenicu da su okovi u obliku propelera nošeni verovatno tokom celog IV veka. Na to nam ukazuje grobna celina sa lokaliteta Vermand gde su okovi ovog tipa nađeni zajedno sa pojasnom garniturom tipa Akvileja.³⁹⁷

Na osnovu forme i načina ukrašavanja, izdvojio sam četiri varijante u koje možemo podeliti najveći broj okova ovog tipa. Izuzetke predstavljaju primerci br. 679, koji ima oblik rama sa pravougaonim probojem u središtu, a jedna od njegovih strana je modelovana u obliku podužne polovine propelera i koji je možda bio spojen sa kopčom garniture, kao i br. 680 koji u cilju kačenja umesto nitni ima pločice koje su ili savijane oko remena ili provlačene kroz perforacije u njemu. Za pomenute primerke nisam uspeo da nađem analogije.

Treba pomenuti i 6 okova iz Novih Banovaca (varijante 1 i 2) koji nisu prezentovani u ovom radu i koji se čuvaju u Arheološkom muzeju u Zagrebu.³⁹⁸

Varijanta 1

344c-e, 383b, 631-664

Ovoj varijanti pripadaju okovi sa središnjim delom kružnoag oblika koji je često ukrašen kcentričnim krugovima, a nešto ređe punktiranjem. Nisu retki ni okovi bez

³⁹³ Bullinger 1969, 67.

³⁹⁴ Bullinger 1969, 67.

³⁹⁵ Sommer 1984, Tafel 54, 9-11.

³⁹⁶ Redžić 2007, kat. br. 372, 382, 391, 394, 396, 397, 400.

³⁹⁷ Sommer 1984, Tafel 43, 7-10.

³⁹⁸ Radman-Livaja 2008, 303-304, kat. br. 71-76.

pomenutih ukrasa. Treba pomenuti da su okovi br. 648a-b nađeni zajedno sa okovom naredne varijante br. 669, a isti slučaj je zabeležen i na lokalitetu Altenstad.³⁹⁹ Slični okovi pored gore pomenutih nađeni su na lokalitetima Siscija,⁴⁰⁰ Jamski Grad, Hruščica, Ljubljana,⁴⁰¹ Duklja,⁴⁰² Ságvár,⁴⁰³ Aquincum,⁴⁰⁴ Vermand, Champdolent, Vert-la-Gravelle, Treignes, Gellep, Kailaka,⁴⁰⁵ Maryport, Colchester, Richborough,⁴⁰⁶ Morichida, Augst,⁴⁰⁷ Sub Radice, Dierna.⁴⁰⁸



Slika 66. Okovi tipa XXI varijante 1 (br. 631)

631. Okov u obliku propelera od legure bakra. Središnji deo kružnoag oblika je ukrašen kocentričnim krugovima. Uglovi okova su naglašeni u vidu polukružnih bobica, a na kožni remen je apliciran pomoću dve nitne.

Mesto nalaza: *Viminacium*, Više burdelja, 1977. godina, C-93.

Dimenzije: dužina: 3,2 cm; širina: 1,7 cm.

Nepublikovano.

632. Okov u obliku propelera od legure bakra. Središnji deo kružnoag oblika je ukrašen kocentričnim krugovima. Uglovi okova su naglašeni u vidu polukružnih bobica, a na kožni remen je apliciran pomoću dve nitne.

Mesto nalaza: *Viminacium*, Više burdelja, 1977. godina, C-100.

Dimenzije: dužina: 3,2 cm; širina: 1,7 cm.

Nepublikovano.

³⁹⁹ Keller 1971, Tafel 56, 4.

⁴⁰⁰ Radman-Livaja 2004, tabla 51-52, kat. br.370-372, 374- 377.

⁴⁰¹ Koščević 1988, T. LXXI, 1130-1140.

⁴⁰² Cermanović – Kuzmanović 1975, 109, G-227.

⁴⁰³ Burger 1966, Fig. 98, G-56, 8-13.

⁴⁰⁴ Topál 1993, 56, Plate 78, Grave 138, 6a-e.

⁴⁰⁵ Bullinger 1969, Abb.13, 1; Abb.14, 2; Abb.15, 2; Abb.16, 1; Abb.41, 1; Abb.57, 7-12;

⁴⁰⁶ Böhme 1986, 485, Abb. 13, 1, 2, 4.

⁴⁰⁷ Sommer 1984, Tafel 33, 2-5; Tafel 34, 6-17;

⁴⁰⁸ Soupault 2003, Planche 17, 2,3.

633. Okov u obliku propelera od legure bakra. Središnji deo kružnoag oblika je ukrašen kocentričnim krugovima. Uglovi okova su naglašeni u vidu polukružnih bobica, a na kožni remen je apliciran pomoću dve nitne.

Mesto nalaza: *Viminacium*, Više burdelja, 1977. godina, C-330.

Dimenzije: dužina: 3,3 cm; širina: 1,7 cm.

Nepublikovano.

634. Okov u obliku propelera od legure bakra. Središnji deo kružnoag oblika je ukrašen kocentričnim krugovima. Na kožni remen okov je apliciran pomoću četiri nitne.

Mesto nalaza: okolina Požarevca; Mesto čuvanja: Narodni muzej Požarevac.

Dimenzije: dužina: 3,8 cm; širina: 1,9 cm.

Publikovano: Špehar 2007, 273, Sl.3, 2.

635. Okov u obliku propelera od legure bakra. Središnji deo kružnoag oblika je ukrašen kocentričnim krugovima. Uglovi okova su naglašeni u vidu polukružnih bobica. Na kožni remen okov je apliciran pomoću dve nitne.

Mesto nalaza: okolina Požarevca; Mesto čuvanja: Narodni muzej Požarevac.

Dimenzije: dužina: 3,5 cm; širina: 1,7 cm.

Publikovano: Špehar 2007, 273, Sl.3, 6.

636. Okov u obliku propelera od legure bakra. Središnji deo kružnoag oblika je ukrašen kocentričnim krugovima. Uglovi okova su naglašeni u vidu polukružnih bobica. Na kožni remen okov je apliciran pomoću dve nitne.

Mesto nalaza: okolina Požarevca; Mesto čuvanja: Narodni muzej Požarevac.

Dimenzije: dužina: 3,5 cm; širina: 2 cm.

Publikovano: Špehar 2007, 273, Sl.3, 5.

637. Okov u obliku propelera od legure bakra. Središnji deo kružnoag oblika je ukrašen kocentričnim krugovima. Uglovi okova su naglašeni u vidu polukružnih bobica. Na kožni remen okov je apliciran pomoću dve nitne.

Mesto nalaza: okolina Požarevca; Mesto čuvanja: Narodni muzej Požarevac.

Dimenzije: dužina: 3,5 cm; širina: 1,8 cm.

Publikovano: Špehar 2007, 273, Sl.3, 4.

638. Okov u obliku propelera od legure bakra. Središnji deo kružnoag oblika je ukrašen kocentričnim krugovima. Uglovi okova su naglašeni u vidu polukružnih bobica, a na kožni remen je apliciran pomoću dve nitne.

Mesto nalaza: *Viminacium*, Više burdelja, 1977. godina, C-214.

Dimenzije: dužina: 3,3 cm; širina: 1,7 cm.

Nepublikovano.

639. Okov u obliku propelera od legure bakra. Središnji deo kružnoag oblika je ukrašen kocentričnim krugovima i punktiranjem. Uglovi okova su naglašeni u vidu polukružnih bobica. Na kožni remen okov je apliciran pomoću četiri nitne.

Mesto nalaza: okolina Požarevca; Mesto čuvanja: Narodni muzej Požarevac.

Dimenzije: dužina: 4 cm; širina: 2,2 cm.

Publikovano: Špehar 2007, 273, Sl.3, 1.

640. Fragmentovani okov u obliku propelera od legure bakra.

Mesto nalaza: okolina Požarevca; Mesto čuvanja: Narodni muzej Požarevac.

Dimenzije: dužina: 4,2 cm; širina: 1,6 cm.

Publikovano: Špehar 2007, 273, Sl.3, 3

641. Okov u obliku propelera od legure bakra. Središnji deo kružnog oblika je ukrašen kocentričnim krugovima. Na kožni remen okov je apliciran pomoću dve nitne.

Mesto čuvanja: Zavičajni muzej Jagodina.

Dimenzije: dužina: 3,2 cm; širina: 1,8 cm.

Nepublikovano.

642. Okov u obliku propelera od legure bakra. Središnji deo kružnog oblika je ukrašen kocentričnim krugovima. Na kožni remen okov je apliciran pomoću dve nitne.

Mesto čuvanja: Zavičajni muzej Jagodina.

Dimenzije: dužina: 3,3 cm; širina: 1,4 cm.

Nepublikovano.

643. Okov u obliku propelera od legure bakra. Središnji deo kružnog oblika je ukrašen kocentričnim krugovima.

Mesto nalaza: *Feix Romulijana*; Mesto čuvanja: Narodni muzej Zaječar.

Dimenzije: dužina: 5,8 cm; širina: 3 cm.

Publikovano: Popović 2010, 195, sl. 168.

644. Okov u obliku propelera od legure bakra. Središnji deo kružnog oblika je ukrašen kocentričnim krugovima. Na kožni remen okov je apliciran pomoću četiri nitne.

Mesto nalaza: *Singidunum*, Veliki Kalemegdan, Šine, 2009. godina, C-212.

Dimenzije: dužina: 5,8 cm; širina: 2,5 cm.

Nepublikovano.

645. Okov u obliku propelera od legure bakra. Središnji deo kružnoag oblika je ukrašen kocentričnim krugovima, a istovetnim ukrasom su ukrašena i oba periferna trapezoidna dela. Obod okova je ukrašen punktiranjemi u vidu dve paralelne linije. Na kožni remen okov je apliciran pomoću dve nitne.

Mesto nalaza: Sićevo kod Niša; Mesto čuvanja: Narodni muzej Kruševac.

Dimenzije: dužina: 5,5 cm; širina: 3,2 cm.

Publikovano: Rašković 2002, 175, Tabla 1, 1.

646. Okov u obliku propelera od legure bakra. Uglovi okova su naglašeni u vidu polukružnih bobica. Na kožni remen okov je apliciran pomoću dve nitne.

Mesto čuvanja: Zavičajni muzej Ruma.

Dimenzije: dužina: 5 cm; širina: 2,2 cm.

Nepublikovano.

647. Okov u obliku propelera od legure bakra. Na kožni remen okov je apliciran pomoću dve nitne.

Mesto čuvanja: Zavičajni muzej Jagodina.

Dimenzije: dužina: 6,2 cm; širina: 1,5 cm.

Nepublikovano.

648a-b. Dva okova u obliku propelera od legure bakra. Središnji deo kružnoag oblika je ukrašen kocentričnim krugovima. Na kožni remen okov je apliciran pomoću četiri nitne.

Mesto nalaza: *Sirmium*, lok. 26, 1970. godina, C-1529; Mesto čuvanja: Muzej Srema.

Dimenzije: dužina: 4,5 cm; širina: 3,6 cm.

Nepublikovano.

Nađeno zajedno sa okovom br. 669.

649. Okov u obliku propelera od legure bakra. Na kožni remen okov je apliciran pomoću četiri nitne.

Mesto čuvanja: Zavičajni muzej Jagodina.

Dimenzije: dužina: 4,4 cm; širina: 2,2 cm.

Nepublikovano.

650. Okov u obliku propelera od legure bakra. Središnji deo kružnog oblika je ukrašen kocentričnim krugovima i centralnom perforacijom. Na kožni remen okov je apliciran pomoću četiri nitne.

Mesto nalaza: *Feiix Romulijana*, sektor velikog hrama, 1978. godina; mesto čuvanja: Narodni muzej Zaječar, inv. br. 693.

Dimenzije: dužina: 4,1 cm; širina: 3,2 cm.

Publikovano: Živić 2003, 176, kat. br. 404.

651. Okov u obliku propelera od legure bakra. Okov je po obodu ukrašen punktiranjem. Na kožni remen okov je apliciran pomoću dve nitne.

Mesto nalaza: *Feiix Romulijana*; Mesto čuvanja: Narodni muzej Zaječar.

Dimenzije: dužina: 4,2 cm; širina: 1,5 cm.

Publikovano: Popović 2010, 195, sl. 168.

652. Okov u obliku propelera od legure bakra. Središnji deo kružnoag oblika je ukrašen kocentričnim krugovima. Na kožni remen okov je apliciran pomoću dve nitne.

Mesto nalaza: okolina Požarevca; Mesto čuvanja: Narodni muzej Požarevac.

Dimenzije: dužina: 2,7 cm; širina: 1,8 cm.

Publikovano: Špehar 2007, 273, Sl.3, 7.

653. Okov u obliku propelera od legure bakra. Uglovi okova su naglašeni u vidu polukružnih bobica.

Mesto nalaza: okolina Požarevca; Mesto čuvanja: Narodni muzej Požarevac.

Dimenzije: dužina: 3,2 cm; širina: 1,3 cm.

Publikovano: Špehar 2007, 273, Sl.3, 8.

654. Okov u obliku propelera od legure bakra. Na kožni remen okov je apliciran pomoću četiri nitne.

Mesto nalaza: okolina Požarevca; Mesto čuvanja: Narodni muzej Požarevac.

Dimenzije: dužina: 3 cm; širina: 1,3 cm.

Publikovano: Špehar 2007, 273, Sl.3, 9.

655. Okov u obliku propelera od legure bakra. Na kožni remen okov je apliciran pomoću dve nitne.

Mesto nalaza: Veliko Gradište, *Pincum*; Mesto čuvanja: Narodni muzej Požarevac, inv.br. 711.

Dimenzije: dužina: 4 cm; širina: 2,2 cm.

Nepublikovano.

656a-b. Dva okova u obliku propelera od srebra. Uglovi okova su naglašeni. Na kožni remen okov je apliciran pomoću četiri nitne.

Mesto nalaza: Zaskok kod Uroševca; Mesto čuvanja: Muzej Kosova i Metohije.

Dimenzije: dužina: 3,7 cm; širina: 1,2 cm.

Datovanje: kraj III početak IV veka.

Publikovano: Popović 1994, 309, kat. br. 249.

Nađeno u grobu.

657. Fragmentovani okov u obliku propelera od legure bakra. U cilju ukrašavanja po dužoj osi je umetnuta bakarna traka. Na kožni remen okov je apliciran pomoću dve nitne.

Mesto čuvanja: Zavičajni muzej Jagodina.

Dimenzije: dužina: 3,7 cm; širina: 2,3 cm.

Nepublikovano.

658. Okov u obliku propelera od legure bakra. Središnji deo kružnog oblika je ukrašen kocentričnim krugovima. Na kožni remen okov je apliciran pomoću dve nitne.

Mesto čuvanja: Zavičajni muzej Jagodina.

Dimenzije: dužina: 3,2 cm; širina: 1,8 cm.

Nepublikovano.

659. Okov u obliku propelera od legure bakra. Uglovi okova su naglašeni u vidu polukružnih bobica, a na kožni remen je apliciran pomoću dve nitne.

Mesto nalaza: *Viminacium*, Terme, 2004. godina, C-213.

Dimenzije: dužina: 2,5 cm; širina: 1 cm.

Nepublikovano.

660. Fragmentovani okov u obliku propelera od legure bakra. Središnji deo kružnog oblika je ukrašen kocentričnim krugovima. Na kožni remen okov je apliciran pomoću dve nitne.

Mesto čuvanja: Zavičajni muzej Jagodina.

Dimenzije: dužina: 2,7 cm; širina: 2,3 cm.

Nepublikovano.

661. Okov u obliku propelera od legure bakra. Okov je ukrašen vertikalnim urezanim linijama.

Mesto nalaza: Buđanovci; mesto čuvanja: Zavičajni muzej Ruma.

Dimenzije: dužina: 3,2 cm; širina: 1,4 cm.

Nepublikovano.

662. Okov u obliku propelera od legure bakra. Na kožni remen okov je apliciran pomoću dve nitne.

Mesto nalaza: okolina Požarevca; Mesto čuvanja: Narodni muzej Požarevac.

Dimenzije: dužina: 2,2 cm; širina: 1,3 cm.

Publikovano: Špehar 2007, 273, Sl.3, 15.

663. Okov u obliku propelera od legure bakra. Na kožni remen okov je apliciran pomoću dve nitne.

Mesto čuvanja: Zavičajni muzej Jagodina.

Dimenzije: dužina: 2,6 cm; širina: 0,8 cm.

Nepublikovano.

664. Okov u obliku propelera od legure bakra. Na kožni remen okov je apliciran pomoću dve nitne.

Mesto čuvanja: Gradski muzej Vršac, inv. br. 14634.

Dimenzije: dužina: 2,6 cm; širina: 0,8 cm.

Nepublikovano.

Varijanta 2

381b-f, 386b-f, 665-673

Ovoj varijanti pripadaju okovi sa središnjim delom kružnog oblika koji su po dužoj osi ukrašeni plastičnim rebrom. Pojedini primerci su ornamentisani kcentričnim krugovima. Kao što je već rečeno okov br. 669 je nađen zajedno sa okovima prethodne varijante br. 648a-b, a isti slučaj je zabeležen i na lokalitetu Altenstad. Slični okovi nađeni su na lokalitetima Siscija,⁴⁰⁹ Maryport, Richborough,⁴¹⁰ Mautern,⁴¹¹ Jambes,⁴¹² Hirshova.⁴¹³

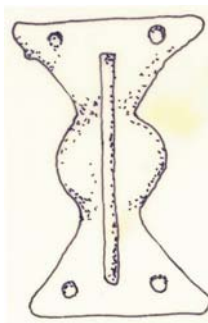

Slika 67. Okovi tipa XXI varijante 2 (br. 669)

⁴⁰⁹ Radman-Livaja 2004, tabla 52, kat. br.378-384.

⁴¹⁰ Böhme 1986, 485, Abb. 13, 1, 3.

⁴¹¹ Sommer 1984, Tafel 54, 2-6.

⁴¹² Bullinger 1969, Tafel.XXXII, 2.

⁴¹³ Soupault 2003, Planche 17, 4.

665. Okov u obliku propelera od legure bakra. Po dužoj osi okov je ukrašen plastičnim rebrom. Na kožni remen okov je apliciran pomoću dve nitne.

Mesto čuvanja: Zavičajni muzej Jagodina.

Dimenzije: dužina: 2,8 cm; širina: 2 cm.

Nepublikovano.

666. Okov u obliku propelera od legure bakra. Po dužoj osi okov je ukrašen plastičnim rebrom. Uglovi okova su naglašeni u vidu polukružnih bobica.

Mesto nalaza: okolina Požarevca; Mesto čuvanja: Narodni muzej Požarevac.

Dimenzije: dužina: 4,2 cm; širina: 1,9 cm.

Publikovano: Špehar 2007, 273, Sl.3, 11.

667. Okov u obliku propelera od legure bakra. Po dužoj osi okov je ukrašen plastičnim rebrom. Na kožni remen okov je apliciran pomoću dve nitne.

Mesto nalaza: Gomolava; Mesto čuvanja: Vojvodanski muzej, inv. br. AA 641.

Dimenzije: dužina: 4,7 cm; širina: 1,5 cm.

Publikovano: Vujović 1998, 173, T.LI, 3.

668. Okov u obliku propelera od legure bakra. Po dužoj osi okov je ukrašen plastičnim rebrom. Na kožni remen okov je apliciran pomoću četiri nitne.

Mesto nalaza: Nepoznato; Mesto čuvanja: Muzej grada Beograda, inv. br. 4683.

Dimenzije: dužina: 4,2 cm; širina: 1,6 cm.

Publikovano: Vujović 1998, 172, T.LI, 9.

669. Okov u obliku propelera od legure bakra. Po dužoj osi okov je ukrašen plastičnim rebrom. Na kožni remen okov je apliciran pomoću četiri nitne.

Mesto nalaza: Sirmium, lok. 26, 1970. godina, C-1529; Mesto čuvanja: Muzej Srema.

Dimenzije: dužina: 4,5 cm; širina: 2,5 cm.

Nepublikovano.

Nađeno zajedno sa okovima br. 648a-b.

670. Okov u obliku propelera od legure bakra. Po dužoj osi okov je ukrašen plastičnim rebrom.

Mesto nalaza: Čovdin-Vrbovac; Mesto čuvanja: Narodni muzej Požarevac, inv.br. 1296.

Dimenzije: dužina: 2,8 cm; širina: 1,6 cm.

Nepublikovano.

671. Okov u obliku propelera od legure bakra. Po dužoj osi okov je ukrašen plastičnim rebrom podeljenim na članke. Na kožni remen okov je apliciran pomoću dve nitne.

Mesto nalaza: okolina Požarevca; Mesto čuvanja: Narodni muzej Požarevac.

Dimenzije: dužina: 2,9 cm; širina: 2,1 cm.

Publikovano: Špehar 2007, 273, Sl.3, 12.

672. Okov u obliku propelera od legure bakra. Po dužoj osi okov je ukrašen plastičnim rebrom, a u središnjem delu kocentričnim krugovima. Na kožni remen okov je apliciran pomoću četiri nitne.

Mesto nalaza: okolina Požarevca; Mesto čuvanja: Narodni muzej Požarevac.

Dimenzije: dužina: 3 cm; širina: 1,3 cm.

Publikovano: Špehar 2007, 273, Sl.3, 13.

673. Fragmentovani okov u obliku propelera od legure bakra. Po dužoj osi okov je ukrašen plastičnim rebrom, a u središnjem delu kocentričnim krugovima. Na kožni remen okov je apliciran pomoću četiri nitne.

Mesto nalaza: okolina Požarevca; Mesto čuvanja: Narodni muzej Požarevac.

Dimenzije: dužina: 2,5 cm; širina: 1,3 cm.

Publikovano: Špehar 2007, 273, Sl.3, 14.

Varijanta 3

674-675a-b

Kod ove varijante okova mesta spojeva središnjeg kružnog dela sa perifernim trapezoidnim delovima su ukrašena sa četiri polukružne bobice ili volute. Primerci br. 675a-b su ornamentisani i punktiranjem. Slični okovi pored gore pomenutih nađeni su na lokalitetima Siscija,⁴¹⁴ Drnovo,⁴¹⁵ Salona, Champdolent.⁴¹⁶

⁴¹⁴ Radman-Livaja 2004, tabla 51, kat. br.373.

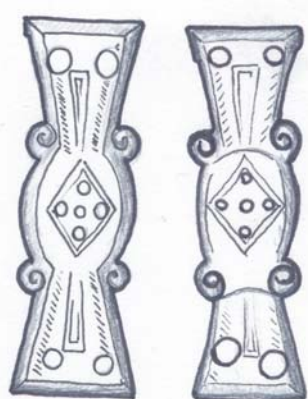

Slika 68. Okovi tipa XXI varijante 3 (br. 675a-b)

674. Fragmentovani okov u obliku propelera od legure bakra. Mesta spojeva središnjeg kružnog dela sa perifernim trapezoidnim delovima su ukrašena sa četiri polukružne bobice, a u središnjem delu kocentričnim krugovima. Uglovi okova su naglašeni u vidu polukružnih bobica. Na kožni remen okov je apliciran pomoću dve nitne.

Mesto nalaza: okolina Požarevca; Mesto čuvanja: Narodni muzej Požarevac.

Dimenzije: dužina: 3,6 cm; širina: 1,6 cm.

Publikovano: Špehar 2007, 273, Sl.3, 10.

675a-b. Dva okova u obliku propelera od srebra. Mesta spojeva središnjeg kružnog dela sa perifernim trapezoidnim delovima su ukrašena sa četiri polukružne volute. Okovi su ukrašeni urezivanjem, a u središnjem delu je ovom tehnikom izveden romb unutar koga se nalazi pet udubljenja. Na kožni remen okovi su aplicirani pomoću četiri nitne.

Mesto nalaza: Berkasovo;

Dimenzije: dužina: 5,3 cm; širina: 1,7 cm.

Datovanje: prva polovina IV veka.

Publikovano: Manojlović-Marjanski 1964, T.XIII, 4,5.

Varijanta 4

676-678

Kod ove varijante okova središnji deo pravougaonog oblika je ispupčen u odnosu na periferne trapezoidne delove. Kod primerka br. 678 ovaj deo je podeljen na članke.

⁴¹⁵ Košćević 1988, T. LXXI, 1141-1144.

⁴¹⁶ Bullinger 1969, Tafel.XXVII, 1, 2, 4; Abb.16, 2;

Okov br. 676 je dodatno ukrašen linijama i krugovima sa tačkom u sredini. Našim okovima je sličan primerak iz Velike Britanije koji su publikovali A. Appels i S. Laycock.⁴¹⁷

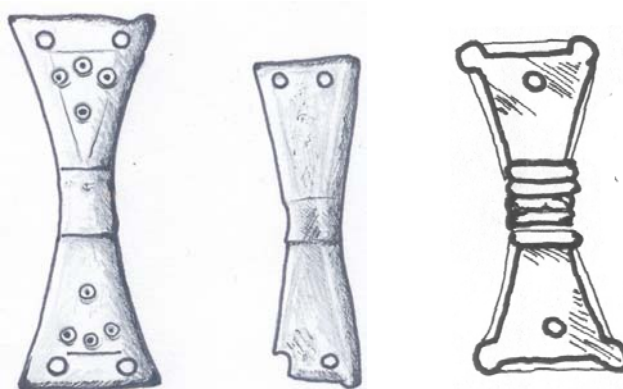

Slika 69. Okovi tipa XXI varijante 4 (br. 676, 677, 678)

676. Okov u obliku propelera od legure bakra. Središnji deo pravougaonog oblika je ispupčen u odnosu na periferne trapezoidne delove ukrašene urezanim linijama i krugovima sa tačkom u sredini. Na kožni remen okov je apliciran pomoću četiri nitne.

Mesto nalaza: *Felix Romulijana*; mesto čuvanja: Narodni muzej Zaječar.

Dimenzije: dužina: 4,6 cm; širina: 1,3 cm.

Publikovano: Popović 2010, 195, sl. 168.

677. Okov u obliku propelera od legure bakra. Središnji deo pravougaonog oblika je ispupčen u odnosu na periferne trapezoidne delove. Na kožni remen okov je apliciran pomoću četiri nitne.

Mesto nalaza: *Felix Romulijana*, sektor termi u jugoistočnom delu naselja, 1994. godina; mesto čuvanja: Narodni muzej Zaječar, inv. br. 1586.

Dimenzije: dužina: 4,6 cm; širina: 1,3 cm.

Publikovano: Živić 2003, 176, kat. br. 403.

678. Okov u obliku propelera od legure bakra. Središnji deo pravougaonog oblika (podeljen na članke) je ispupčen u odnosu na periferne trapezoidne delove. Na kožni remen okov je apliciran pomoću dve nitne.

Mesto nalaza: Medijana, 1995. godina; C-194

⁴¹⁷ Appels, Laycock 2007, 268, Fig. SL14.5.

Dimenzije: dužina: 3,9 cm; širina: 1,8 cm.

Nepublikovano.

679. Okov u obliku propelera od legure bakra. Okov ima oblik rama sa pravougaonim probojem u središtu, a jedna od njegovih strana je modelovana u obliku podužne polovine propelera. Na kožni remen okov je apliciran pomoću četiri nitne.

Mesto čuvanja: Zavičajni muzej Jagodina.

Dimenzije: dužina: 4,8 cm; širina: 1,8 cm.

Nepublikovano.

680. Okov u obliku propelera od legure bakra. okov je ukrašen kocentričnim krugovima i punktiranjem. Na kožni remen okov je apliciran pomoću dve savijene pločice koje se nalaze na njegovim krajevima.

Mesto nalaza: Veliko Laole, Gradac; mesto čuvanja: Zavičajni muzej Petrovac na Mlavi.

Dimenzije: dužina: 3,5 cm; širina: 2,2 cm.

Nepublikovano.

Tip XXII– Okovi različitih oblika

10e-g, 12f, 14e, 18 c-d, 19d-f, 157d, 157f, 158b, 166d, 172e, 286b, 328b, 359b, 399c, 418d-e, 446c, 522b, 523c, 595c, 681-740

Varijante okova ovog tipa formirane su na osnovu njihovog oblika, načina ornamentisanja, ali i prema korišćenom materijalu. Prema navedenim kriterijumima oformljeno je ukupno 13 varijanti. Samo datovanje okova ovog tipa se razlikuje u zavisnosti od varijanti kojima pripadaju.

Varijanta 1

19d-f, 681-688

Kod primeraka ove varijante karakterističan je oblik nalik slovu T. Njihom gornji deo je modelovan u obliku pravougaonika, središnji je prošilisan, dok donji deo može biti modelovan u obliku kruga (br. 19d-f) ili pelte (br. 681-685). Kod primeraka

br. 686-688 donji deo nedostaje, a takođe treba pomenuti i fragmentovane okove br. 555g, 627-629 kod kojih je očuvan donji deo u obliku pelte i koji možda pripadaju ovoj varijanti, ali su opredeljeni u tip XX varijanta 3. Ovde treba izdvojiti primerak br. 19f čiji je središnji deo modelovan u obliku pravougaonika koji na dve naspramne strane ima profilisane produžetke koji se završavaju krugovima, za koji prema mojim saznanjima nema analogija. Primerci slični našim br. 19d-e nađeni su u Sisciji, a autor I. Radman-Livaja ih datuje od druge polovine II kroz deo III veka, koji navodi da nije isključeno da je njihova upotreba počela i nešto ranije.⁴¹⁸ Ovo datovanje potvrđuje i nalaz primeraka br. 19d-f u grobu zajedno sa kopčom tipa III koja se na tlu Srbije datuje u period od druge četvrtine II, pa do kraja ovog stoleća. Isti autor je dva primerka iz Dalja koji se završavaju peltom, a koja su analogna našim primercima br. 681-685 datovao je u kraj II i prvu polovinu III veka.⁴¹⁹

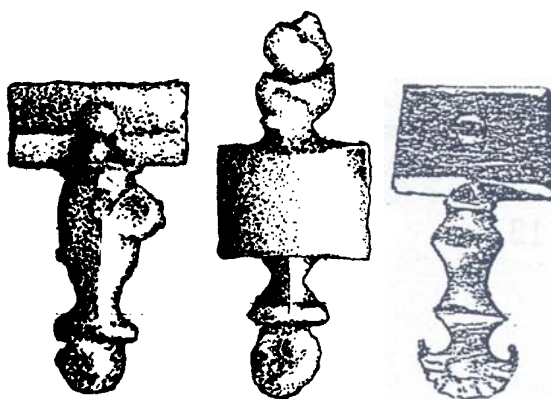

Slika 70. Okovi tipa XXII varijante 1 (br. 19d,f, 685)

681. Okov u obliku slova T od legure bakra. Gornji deo okova je pravougaonog oblika. Središnji deo je profilisan, a donji je modelovan u obliku pelte.

Mesto nalaza: *Viminacium*, Više grobalja, 1984. godina, C-3588.

Dimenzije: dužina: 4,8 cm; širina: 2,5 cm.

Nepublikovano.

682. Okov u obliku slova T od legure bakra. Gornji deo okova je pravougaonog oblika. Središnji deo je profilisan, a donji je modelovan u obliku pelte. Okov je bio apliciran na kožni remen pomoću dve nitne.

⁴¹⁸ Radman – Livaja 2004, 94, Tabla 42-43, 281-285.

⁴¹⁹ Radman – Livaja 2005, 942, 945, Fig. 3, 18-19.

Mesto nalaza: Stari Kostolac; Mesto čuvanja: Narodni muzej Požarevac inv. br. 249.

Dimenzije: dužina: 4,9 cm; širina: 2,4 cm.

Nepublikovano.

683. Okov u obliku slova T od legure bakra. Gornji deo okova je pravougaonog oblika. Središnji deo je profilisan, a donji je modelovan u obliku pelte. Okov je bio apliciran na kožni remen pomoću dve nitne.

Mesto nalaza: Beograd-Knez Mihajlova 30, 1992. godina; Mesto čuvanja: Muzej grada Beograda inv. br. AA/4642.

Dimenzije: dužina: 4,4 cm; širina: 2,6 cm.

Publikovano: Crnobrnja, Krunic 1997, 288, kat.br. 487; Ivanišević, Nikolić- Đorđević 1997, 134-136, Slika 55, 19.

684. Okov u obliku slova T od legure bakra. Gornji deo okova je pravougaonog oblika. Središnji deo je profilisan, a donji je modelovan u obliku pelte. Okov je bio apliciran na kožni remen pomoću dve nitne.

Mesto nalaza: Buđanovci; Mesto čuvanja: Zavičajni muzej Ruma.

Dimenzije: dužina: 4 cm; širina: 2,2 cm.

Nepublikovano.

685. Okov u obliku slova T od legure bakra. Gornji deo okova je pravougaonog oblika. Središnji deo je profilisan, a donji je modelovan u obliku pelte. Okov je bio apliciran na kožni remen pomoću dve nitne.

Mesto nalaza: Nepoznato; Mesto čuvanja: Gradski muzej Sombor inv. br. 74n.

Dimenzije: dužina: 4,2 cm; širina: 2,2 cm.

Publikovano: Vujović 1998, 189, T LIV, 13.

686. Fragmentovani okov u obliku slova T od legure bakra. Gornji deo okova je pravougaonog oblika, a središnji je profilisan. Okov je verovatno bio apliciran na kožni remen pomoću dve nitne od kojih je očuvana jedna.

Mesto nalaza: Golubac; Mesto čuvanja: Narodni muzej Požarevac inv. br. 399.

Dimenzije: dužina: 3,3 cm; širina: 2,3 cm.

Nepublikovano.

687. Fragmentovani okov u obliku slova T od legure bakra. Gornji deo okova je pravougaonog oblika. Središnji deo je profilisan, a donji nedostaje. Okov je bio apliciran na kožni remen verovatno pomoću dve nitne od kojih je čuvana samo jedna.

Mesto nalaza: Ušće kod Obrenovca, lok. Plantaže, 1967. godina; Mesto čuvanja: Muzej grada Beograda inv. br. AA/2090.

Dimenzije: dužina: 3 cm; širina: 2,3 cm.

Publikovano: Crnobrnja, Krunic 1997, 288, kat.br. 486.

688. Fragmentovani okov u obliku slova T od legure bakra. Donji deo nedostaje. sačuvana je jedna nitna kojom je okov bio apliciran na kožni remen.

Mesto nalaza: *Viminacium*, Pećine, 1982. godina, C-5036.

Dimenzije: dužina: 3,2 cm; širina: 2,4 cm.

Nepublikovano.

Varijanta 2

10e-g, 12f, 14e, 172e, 286b, 399c, 446c, 689-697

Osobnost okova ove varijante predstavlja postojanje alke u obliku pelte ili nešto ređe kruga u koju su se kačili različite upotrebne vrednosti. Takođe, moguća svrha ove vrste okova je i kačenje uprtača prebačenih preko ramena koji su onemogućavali spadanje opasača. Treba pomenuti i mišljenje E. Genčeve koja funkciju okova ovog oblika nadenog na lokalitetu Kabile vidi u zakopčavanju otkrivene pojasne garniture koje je vršeno pomoću dugmeta.⁴²⁰

Jednodelni nalazi sa alkama u obliku pelti (br. 10e-g, 12f, 14e, 172e, 446c, 689-696) poznati su sa lokaliteta Weißenburb, Pfünz, Straubing,⁴²¹ Romula,⁴²² Buciumi,⁴²³ Novae,⁴²⁴ Herson,⁴²⁵ dok naš okov br. 696 ima analogije na nalazištima Novae,⁴²⁶ Ust-

⁴²⁰ Генчева 2009, 22, Fig. 8, 2, 5.

⁴²¹ Oldenstein 1977, 200, Tafel 66, 862-864.

⁴²² Petculescu 1995, 115, Plate 1, Grave 1, 2.

⁴²³ Gudea 1972, LXXI, 27.

⁴²⁴ Генчева 2009, 15-16, Fig. 3, 5.

⁴²⁵ Костромичев 2008, 55, Рис. 2, 9-10.

Alma i Matasaru,⁴²⁷ a njemu sličan primerak iz Zemuna se čuva u zbirci B. Najholda.⁴²⁸ Istovetan primerak našem br. 693 potiče sa područja Transilvanije.⁴²⁹

Što se tiče njihovog datovanja treba imati u vidu da su ovi okovi najčešće nalaženi sa kopčama tipa III koje se na tlu Srbije datuju u period od druge četvrtine II, pa do kraja ovog stoleća. Ovo potvrđuju i nalazi okova br. 689 sa novcem Trajana, kao i primerka br. 172e koji je nađen sa kopčom tipa XI i novcem Lucile. Nalazi br. 286b, 689 i 692 su nađeni u grobovima dece.

Dvodelni okovi sa alkom kružnog oblika br. 286b (nađen sa kopčom tipa XII varijanta 2) i br. 399c (nađen sa garniturom tipa XVI) koji se uglavnom nalaze u zapadnim provincijama, ali i duž rajnskog i dunavskog limesa, su bez sumnje znatno mlađi od gore pomenutih primeraka. Kao što je već rečeno, tip XII varijanta 2 je datovan u period od 350. do 380. godine, dok se tip XVI vremenski opredeljuje u poslednju trećinu IV i prvu polovinu V veka.

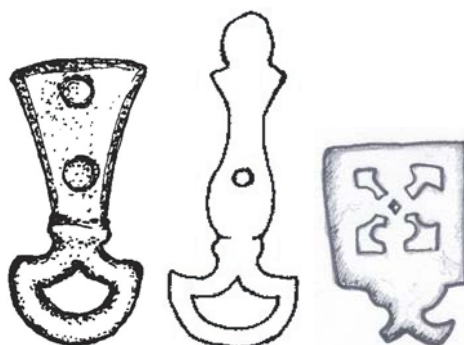

Slika 71. Okovi tipa XXII varijante 2 (br. 10e, 691,696)

689. Okov sa alkom za kačenje od legure bakra. Gornji deo je trapezoidnog oblika, a donji je modelovan poput pelte.

Mesto nalaza: *Viminacium*, Više grobalja, 1984. godina, C-4416.

Dimenzije: dužina: 3,9 cm; širina: 2,2 cm.

Datovanje: početak II veka.

Nepublikovano.

⁴²⁶ Генчева 2009, 15-16, Fig. 3, 1.

⁴²⁷ Masyakin 2009, 279, fig. 4, 7,8.

⁴²⁸ Najhold 2009, 71.

⁴²⁹ Damian 2006, 147, kat. br. 126.

Nađeno u grobu inhumiranog pokojnika dečijeg uzrasta G-643 zajedno sa novcem Trajana i žiškom kratkog zaobljenog kljuna varijante H (Loeschcke VIII, Iványi VII) koji M. Korać datuje od Trajana do Karina.⁴³⁰

690. Okov sa alkom za kačenje od legure bakra. Gornji deo je trapezoidnog oblika, a donji je modelovan poput pelte. Očuvana je jedna nitna za apliciranje na kožni remen.

Mesto nalaza: *Viminacium*, Pećine, 1983. godina, C-8972.

Dimenzije: dužina: 3,7 cm; širina: 2,2 cm.

Nepublikovano.

691. Okov sa alkom za kačenje od legure bakra. Gornji deo je profilisan, a donji je modelovan poput pelte. Očuvana je jedna nitna za apliciranje na kožni remen.

Mesto nalaza: *Viminacium*, Više grobalja, 1985. godina, C-11283.

Dimenzije: dužina: 4,4 cm; širina: 1,7 cm.

Nepublikovano.

692. Okov sa alkom za kačenje od legure bakra. Gornji deo je profilisan, a donji je modelovan poput pelte. Na alci u obliku pelte visi još jedna kružnog oblika. Očuvana je jedna nitna za apliciranje na kožni remen.

Mesto nalaza: *Viminacium*, Više grobalja, 1985. godina, C-8599.

Dimenzije: dužina: 3,1cm; širina: 1,3 cm; prečnik alke: 1,5 cm.

Nepublikovano.

Nađeno u grobu inhumiranog pokojnika dečijeg uzrasta G-1426 zajedno sa perforiranim novcem Avgusta koji nije relevantan za datovanje.

693. Okov sa alkom za kačenje od legure bakra. Gornji deo je uobliku slova Ω , a donji je modelovan poput pelte. Očuvane su dve nitne za apliciranje na kožni remen.

Mesto nalaza: *Viminacium*, Više grobalja, 1978. godina, C-181.

Dimenzije: dužina: 3,3 cm; širina: 2,1 cm.

Nepublikovano.

⁴³⁰ Korać 1995, 131.

694. Okov sa alkom za kačenje od legure bakra. Gornji deo je ukrašen prolamanjem, a donji je modelovan poput pelte. Okov je bio apliciran na kožni remen pomoću dve nitne.

Mesto nalaza: *Viminacium*, Pećine, 1982. godina, C-5975.

Dimenzije: dužina: 3cm; širina: 2,1 cm.

Nepublikovano.

695. Okov sa alkom za kačenje od legure bakra. Gornji deo je poput alke za kačenje modelovan u obliku pelte. Očuvana je jedna nitna za apliciranje na kožni remen.

Mesto nalaza: *Kostolac-Viminacium*; Mesto čuvanja: Narodni muzej Požarevac inv. br. 708.

Dimenzije: dužina: 3 cm; širina: 2,3 cm.

Nepublikovano.

696. Fragmentovani okov sa alkom za kačenje od legure bakra. Gornji deo kvadratnog oblika je ukrašen prolamanjem krstolikog motiva, a donji je modelovan poput pelte. Okov je bio apliciran na kožni remen pomoću jedne nitne.

Mesto nalaza: *Kostolac-Kamenje*; Mesto čuvanja: Narodni muzej Požarevac inv. br. 709.

Dimenzije: dužina: 2,8 cm; širina: 2 cm.

Nepublikovano.

697. Okov sa alkom za kačenje od legure bakra. Gornji deo ima tri polukružna ispupčenja, a središnji je kružnog oblika sa centralnim ispupčenjem. Okov je bio apliciran na kožni remen pomoću dve nitne.

Mesto nalaza: *Viminacium*, Pećine, 1981. godina, C-3406.

Dimenzije: dužina: 3,4 cm; širina: 1,7 cm.

Nepublikovano.

Varijanta 3

698-702

Za koštane okove ove varijante karakterističan je izbor materijala pri njihovoj izradi. Treba pomenuti da njihovo opredeljenje u okove pojasnih garnitura nije bez sumnji. Uvidom u grobne celine ustanovio sam da svi nalazi osim primeraka br. 699a-b

i 702 potiču iz dečijih grobova, dok su dva navedena primerka nađena u grobovima pokojnika ženskog pola (od kojih je jedna pokojnica preminula u mlađem životnom uzrastu). Koštane kopče br. 5 i 121 su takođe nađene u grobovima dece. Kopča br. 5 je nađena zajedno sa novcem Trajana, a primerak 121 potiče iz groba u kome su nađena dva novca od koji je jedan perforiran i datovan u vreme Domicijana, dok je drugi iskovan u vreme Hadrijana između 134. i 138. godine.

. Razlog za nošenje pojasnih garnitura, čiji su metalni delovi zamenjeni koštanim od strane dece, možda treba tražiti u činjenici da su ovakve garniture znatno lakše od onih sa metalnim delovima, pa su stoga prihvatljivije za ovu kategoriju korisnika. Ovde treba navesti da se u grobovima dece nalaze i pojasne garniture sa metalnim delovima.

Nalaz sličan našim br. 699a i 701a potiče sa lokaliteta Caerleon, a autor M. Chapman ga je, zbog njegovog amforastog oblika, opredelio u pojasne jezičke, datovavši ga od vremena Antonina pa do kraja III veka.⁴³¹ Pomenuti nalaz br. 699a nađen je u grobu zajedno sa tri pločice u obliku jednakostraničnog trougla koje je S. Petković opredelila kao pločice za upredanje niti.⁴³² Imajući u vidu gore izneseno, kao i činjenicu da su predmeti br. 699a-b nađeni u grobu zajedno sa teško oštećenim predmetima od bronzе i gvožđa za koje su terenski istraživači pretpostavili da se radi o ostacima pojasne garniture, treba pretpostaviti da su trougaone pločice osim za upredanje niti, korišćene i kao okovi pojasnih garnitura. Još jedan primerak trougaonog oblika identičan našim br. 698, 699b i 700 se čuva u muzeju u Jagodini.⁴³³ Dva takva nalaza iz Partosa publikuje i V. Moga opredeljujući ih kao aplikacije za odeću, navodeći pritom i analogne nalaze sa lokaliteta Apulum i Callatis. Isti autor jedan od ovih nalaza datuje u II vek.⁴³⁴

Okovi br. 699a-b su nađeni u grobu datovanom novcem Domicijana i Trajana, dok su primerci br. 700a-c nađeni sa novcem Hadrijana. Nalazi br. 701a-b nađeni su u grobu zajedno sa dva komada novca od kojih je jedan kovan za Marka Aurelija (perforiran), dok se drugi sa rezervom opredeljuje u III vek. Alka sa komadom lima koji je na jednom kraju savijen, a na drugom perforiran napravljena od legure bakra (br. 701b) možda ukazuje da se radi o varijanti pojasne garniture sa prstenastom kopčom.

⁴³¹ Chapman 2005, 125, Sp06.

⁴³² Petković 1995, 45, 94, T. XXXIII, 4-6.

⁴³³ Petrović 2011, 27, sl. 65.

⁴³⁴ Moga 2000, 159-160, 183, Planche 4, a-b.

Okov br. 698 je nađen u objektu koji se datuje u period II i prve polovine III veka, a ovaj period bi možda, na osnovu gore iznetog, trebalo uzeti za vreme korišćenja predmeta svrstanih u varijantu 3, sa napomenom da vremenski termin njihovog napuštanja, usled nedostatka preciznih datovanja, treba uzeti sa rezervom.

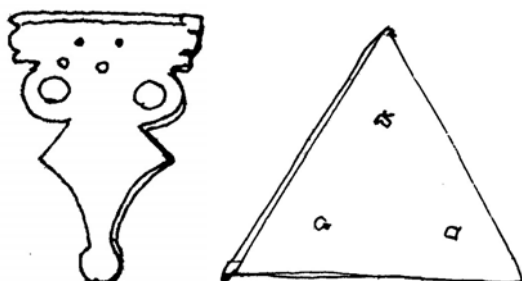

Slika 72. Okovi tipa XXII varijante 3 (br. 699a-b)

698. Okov u obliku jednakostraničnog trougla od kosti. Okov ima tri perforacije.

Mesto nalaza: *Viminacium*, Rit, 2004. godina, C-91.

Dimenzije: dužina stranice: 4 cm.

Nepublikovano.

Na lokalitetu Rit konstatovano je postojanje stambenog objekta sa očuvanim hipokaustom koji se datuje u period II i prve polovine III veka.

699a-b. Tri okova u obliku jednakostraničnog trougla (prikazan samo jedan) i jedan u obliku amfore od kosti. Trougaoni okovi imaju po tri perforacije.

Mesto nalaza: *Viminacium*, Više grobalja, 1978. godina, C-296.

Dimenzije: trougaoni okov: dužina stranice: 4 cm; amforasti okov: dužina 3,8 cm, širina 2,6 cm.

Datovanje: početak II veka.

Publikovano: Zotović, Jordović 1990, 81, LXXII, 8; Petković 1995, 45, 94, T. XXXIII, 4-6.

Nađeno u grobu kremiranog pokojnika ženskog pola u mlađoj životnoj dobi G1-32 zajedno sa dva komada novca kovanih za Trajana i Domicijana, kao i sa raspadnutim predmetima od bronzе i gvožđa za koje su terenski istraživači pretpostavili da se radi o ostacima pojasne garniture.

700a-c. Tri okova u obliku jednakostraničnog trougla od kosti. Trougaoni okovi imaju po tri perforacije.

Mesto nalaza: *Viminacium*, Pećine, 1981. godina, C-3722.

Dimenzije: trougaoni okov: dužina stranice: 4 cm;

Datovanje: prva polovina II veka.

Nepublikovano.

Nađeno u grobu inhumiranog pokojnika dečijeg uzrasta G-1017 pored levog kolena, zajedno sa novcem Hadrijana.

701a-b. Fragmentovani okov u obliku amfore od kosti i alka sa komadom lima od legure bakra. Komad lima je na jedno kraju savijen, a na drugom perforiran. Možda se radi o prstenastoj kopči.

Mesto nalaza: *Viminacium*, Više grobalja, 1985. godina, C-10562,10564.

Dimenzije: alka: prečnik 3,2 cm; amforasti okov: dužina 2,6 cm, širina 2,3 cm.

Datovanje: III vek?

Publikovano: Spasić-Đurić 2008, 130-133, Sl. 4, 8, 10.

Nađeno u grobu inhumiranog pokojnika dečijeg uzrasta G-1897 zajedno sa dva komada novca od kojih je jedan kovan za Marka Aurelija (perforiran), dok se drugi sa rezervom opredeljuje u III vek.

702. Fragmentovani okov u od kosti. Okov je uprašen polukružnim probojima i urezanim kcentričnim krugovima. Očuvana je jedna nitna od legure bakra.

Mesto nalaza: *Viminacium*, Više grobalja, 1984. godina, C-5916.

Dimenzije: dužina 6,3 cm, širina 2,3 cm.

Neublikovano.

Nađeno u grobu inhumiranog pokojnika ženskog pola G-949.

Varijanta 4

18 c-d, 703-706

Svi okovi ove varijante, za koje sam uspeo da nađem analogije samo u slučaju jednog primerka iz Karnuntuma,⁴³⁵ imaju oblik minijaturnog noža i izrađeni su od legure bakra. Njihov gornji deo je profilisan, a donji ima oblik zakrivljenog sečiva.

Odmah pada u oči činjenica da su primerci iz grobova br. 18c-d, 703a-b i 705a-b nađeni u paru. Važno je pomenuti da su okovi br. 18c-d nađeni sa jednoreznim nožem sa ostacima kanije u vidu dva limena okova napravljena od legure bakra. Identični okovi kanije noža nađeni su i sa primercima br. 703a-b, dok su nalazi br. 705a-b nađeni u grobu zajedno sa nožem. Na osnovu ovih podataka možemo primetiti, da pored pretpostavke da se radi o delu pojasne garniture, ne možemo odbaciti mogućnost da se možda radi o okovu kanije noža.

Inventar groba u kome su pored ostalih predmeta nađeni okovi br. 18c-d, činila je kopča tipa III zajedno sa okovom tipa XVII varijante 4, a okov istog tipa i varijante, pored novca Antonina Pija, nađen je i sa primercima br. 705a-b. Na osnovu pomeutih celina smatram da ovu vrstu nalaza treba datovati u sredinu i drugu polovinu II veka.

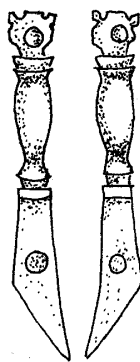

Slika 73. Okovi tipa XXII varijante 4 (br. 705a-b)

703a-b. Dva okova u obliku noža od legure bakra. Gornji deo je profilisan, a donji ima oblik zakrivljenog sečiva. Okovi su bili aplicirani na kožni remen pomoću dve nitne.

Mesto nalaza: Veliko Gradište-Park, 1985. godina, C-4-5; Mesto čuvanja: Narodni muzej Požarevac inv. br. 2207-2208.

Dimenzije: okovi u obliku noža: dužina 5,9 cm, širina 0,8 cm;

⁴³⁵ Humer 2009, 181.

Nepublikovano.

Nađeno u grobu kremiranog pokojnika zajedno sa okovom kanije noža.

704. Okov u obliku noža od legure bakra. Gornji deo je profilisan, a donji ima oblik zakrivljenog sečiva. Okov je bio apliciran na kožni remen pomoću dve nitne.

Mesto nalaza: *Viminacium*, Pećine, 1983. godina, C-9541.

Dimenzije: dužina: 5,6 cm; širina: 1,3 cm.

Publikovano: Krunić 2003, 234, T.V,6.

705a-e. Dva okova u obliku noža i tri pravougaona okova od legure bakra. kod okova u obliku noža gornji deo je profilisan, a donji ima oblik zakrivljenog sečiva. Uže strane pravougaonih okova se završavaju peltama. Svi okovi su bili aplicirani na kožni remen pomoću dve nitne.

Mesto nalaza: *Viminacium*, Pećine, 1982. godina, C-4641,4642.

Dimenzije: okovi u obliku noža: dužina 5,4 cm, širina 0,8 cm; pravougaoni okovi: dužina 8 cm, širina 2,6 cm.

Datovanje: sredina II veka.

Nepublikovano.

Nađeno u grobu kremiranog pokojnika G1-384 zajedno sa novcem Antonina Pija i gvozdenim jednoreznim nožem, kao i predmetima nepoznate namene od legure bakra (možda delovi okova kanije noža).

706. Fragmentovani okov u obliku noža od legure bakra. Gornji deo je profilisan, a donji ima oblik zakrivljenog sečiva.

Mesto nalaza: *Singidunum*, Rajičeva ulica, 2008. godina, C-778.

Dimenzije: dužina: 3 cm; širina: 0,7 cm.

Varijanta 5

166d, 595c, 707-714

Za izduženi okove ove varijante karakteristična je profilisanost njihovog tela. Okovi su bili aplicirani na kožnu podlogu pomoću dve nitne, što se ne može sa sigurnošću tvrditi za fragmentovane primerke.

Primerak identičan našem br. 595c koji je nađen u grobu, potiče sa lokaliteta Siscija, a autor I. Radman-Livaja ga je opredelio u konjsku opremu.⁴³⁶ Sa istog lokaliteta potiče više okova sličnih našim primercima br. 707-714,⁴³⁷ kao i jedan polufabrikat, koji svedoči o postojanju radionice za njihovu izradu na prostoru ovog rimskog grada.⁴³⁸ U ovom radu nije predstavljen primerak sličan našem br. 707 koji je nađen na viminacijumskoj nekropoli „Više grobalja“ (C-9016) u grobu G1-1308 zajedno sa novcem Hadrijana. Slični primerci poznati su sa lokaliteta Emona,⁴³⁹ Faimingen, Straubing,⁴⁴⁰ i Romula za koji L. Petculescu predpostavlja da se nalazio na remenu koji je služio za nošenje mača preko ramena i koji je nađen u grobu sa novcem Hadrijana i Faustine Starije, kao i sa pojasnim okovima tipa XVII varijanta 6 i XVIII varijanta 1.⁴⁴¹ Na osnovu nalaza sa lokaliteta Romula, kao i gore pomenutog primerka iz Viminacijuma, smatram da se okovi br. 707-714 mogu datovati od vremena Hadrijana pa do kraja II veka. Na osnovu činjenice da su okovi br. 166d i 595c nađeni sa kopčama tipa IX, smatram da su isti nešto mlađi i da ih shodno tome možemo datovati od poslednje trećine II do kraja druge trećine III veka.

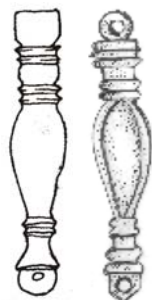

Slika 74. Okovi tipa XXII varijante 5 (br. 707, 709)

707. Izduženi okov od legure bakra. Telo okova je profilisano. Okov je bio apliciran na kožni remen pomoću dve nitne.

Mesto nalaza: *Viminacium*, Pećine, 1983. godina, C-8243.

Dimenzije: dužina: 4,6 cm; širina: 0,9 cm.

Nepublikovano.

⁴³⁶ Radman-Livaja 2004, 117, Tabla 74, 535.

⁴³⁷ Košević 1991, 93, T. XXXII, 438-443.

⁴³⁸ Radman-Livaja 2004, 96, Tabla 46, 313.

⁴³⁹ Petru 1972, T. LIV, G-809, 18.

⁴⁴⁰ Oldenstein 1977, 200-201, Tafel 66, 870-872.

⁴⁴¹ Petculescu 1995, 116, Plate 1, Grave 1, 8. Autor ne može sa potpunom sigurnošću da tvrdi da pomenuti novac potiče baš iz ovoga groba.

708. Fragmentovani izduženi okov od legure bakra. Telo okova je profilisano.

Mesto čuvanja: Zavičajni muzej Jagodina.

Dimenzije: dužina: 5,2 cm; širina: 1,3 cm.

Nepublikovano.

709. Izduženi okov od legure bakra. Telo okova je profilisano. Okov je bio apliciran na kožni remen pomoću dve nitne.

Mesto nalaza: *Sirmium*, Lokalitet 80, 1996. godina, C-146.

Dimenzije: dužina: 5,4 cm; širina: 1,1 cm.

Nepublikovano.

710. Izduženi okov od legure bakra. Telo okova je profilisano. Okov je bio apliciran na kožni remen pomoću dve nitne.

Mesto čuvanja: Zavičajni muzej Jagodina.

Dimenzije: dužina: 4,6 cm; širina: 1,3 cm.

Nepublikovano.

711. Fragmentovani izduženi okov od legure bakra. Telo okova je profilisano. Okov je verovatno bio apliciran na kožni remen pomoću dve nitne od kojih je sačuvana jedna.

Mesto nalaza: *Singidunum*, Rajičeva ulica, 2004. godina, C-938.

Dimenzije: dužina: 3 cm; širina: 0,9 cm.

Nepublikovano.

712. Fragmentovani izduženi okov od legure bakra. Telo okova je profilisano. Okov je verovatno bio apliciran na kožni remen pomoću dve nitne od kojih je sačuvana jedna.

Mesto čuvanja: Zavičajni muzej Jagodina.

Dimenzije: dužina: 3,7 cm; širina: 0,9 cm.

Nepublikovano.

713. Fragmentovani izduženi okov od legure bakra. Telo okova je profilisano. Okov je verovatno bio apliciran na kožni remen pomoću dve nitne od kojih je sačuvana jedna.

Mesto čuvanja: Zavičajni muzej Jagodina.

Dimenzije: dužina: 3,3 cm; širina: 1,2 cm.

Nepublikovano.

714. Fragmentovani izduženi okov od legure bakra. Telo okova je profilisano. Okov je verovatno bio apliciran na kožni remen pomoću dve nitne od kojih je sačuvana jedna.

Mesto nalaza: *Singidunum*, Donji grad-Antičko naselje, 1983. godina, C-58.

Dimenzije: dužina: 3,7 cm; širina: 1,1 cm.

Nepublikovano.

Varijanta 6

715-723

Primeri ukrašeni prolamanjem srcolikog ili ovalnog oblika, bogate dekoracije, sa motivima pelti, polumeseca i triskela najčešće su izrađeni od legure bakra za razliku od okova br. 715a koji je napravljen od srebra. Okovi su bili aplicirani na kožnu podlogu pomoću dve nitne.

Primerak identičan našem br. 716 potiče sa lokaliteta Dura Europos, a autor S. James navodi da su istovetni okovi nađeni u grobu na nalazištu Klosterneuburg kod Vindobone i koji se datuju u period oko 200. godine.⁴⁴² Veoma sličan nalaz našem potiče iz Dakije,⁴⁴³ kao i sa lokaliteta Zugmantel.⁴⁴⁴ Još jedan nalaz sa poslednje pomenutog lokaliteta sličan je našem okovu br. 715a, a autor J. Oldenstein pominje još jedan istog tipa koji se čuva u muzeju Karnuntuma.⁴⁴⁵ Pomenuti autor publikovao je dva nalaza sa lokaliteta Osterburken identična našem br. 718 koje datuje u period posle sredine II veka.⁴⁴⁶ Našim okovima br. 716 i 717 slični su primeri iz Velike Britanije koje su publikovali A. Appels i S. Laycock,⁴⁴⁷ dok su primerku br. 717 identični okovi nađeni u Hersonu u garnituri zajedno sa kopčom tipa III i fragmentovanim jezičkom tipa XXVI.⁴⁴⁸

Kako su naši okovi br. 715a, 717 i 722 nađeni u grobovima sa novcem Hadrijana, smatram da period vladavine ovog cara predstavlja početak korišćenja okova

⁴⁴² James 2004, 82, Fig.38, 99.

⁴⁴³ Dawson 1989, 343, Fig. 2, 18.

⁴⁴⁴ Oldenstein 1977, 203-207, Tafel 70, 934-935.

⁴⁴⁵ Oldenstein 1977, 131, Tafel 32, 239.

⁴⁴⁶ Oldenstein 1977, 199, Tafel 65, 844-845.

⁴⁴⁷ Appels, Laycock 2007, 76-77, Fig. AA8.29, AA8.36.

⁴⁴⁸ Дорошко 2011, 398, Рис 1, 1-5.

ove varijante. Sudeći prema gore pomenutom nalazu sa lokaliteta Klosterneuburg, možemo reći da se ovakvi okovi koriste i tokom ostatka II, a možda i početkom III veka.

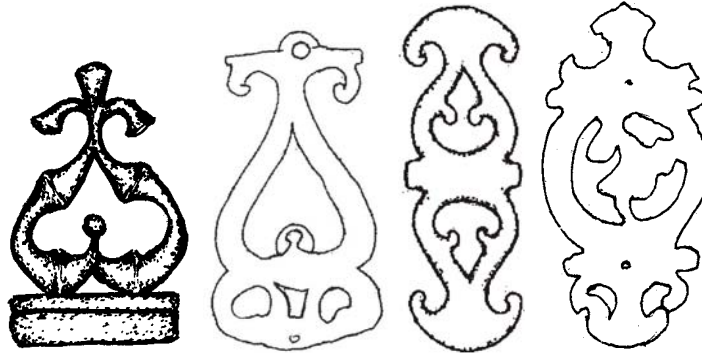

Slika 75. Okovi tipa XXII varijante 6 (br. 715, 717, 718, 721)

715a-b. Okov u obliku srca i pojasni jezičak od srebra. Na jednoj od strana okov ima poprečno postavljenu gredu. Pojasni jezičak ima donji deo u obliku mača, a gornji deo je napravljen od presvijene limene trake.

Mesto nalaza: *Viminacium*, Pećine, 1983. godina, C-1599.

Dimenzije: okov u obliku srca: dužina: 3,7 cm; širina: 2,1 cm; pojasni jezičak: dužina: 6,2 cm; širina: 0,6 cm.

Datovanje: sredina II veka.

Nepublikovano.

Nađeno u grobu kremiranog pokojnika G1-99 zajedno sa novcem Hadrijana iskovanim u periodu od 134. do 138. godine.

716. Okov od legure bakra. Okov je ukrašen prolamanjem vegetabilnih motiva. Okov je bio apliciran na kožnu podlogu pomoću dve nitne.

Mesto nalaza: *Viminacium*, Pećine, 1983. godina, C-8504.

Dimenzije: dužina: 3,3 cm; širina: 2,1 cm;

Datovanje: sredina II – početak III veka.

Nepublikovano.

Nađeno u grobu inhumiranog pokojnika G-2963 zajedno sa žiškom kratkog zaobljenog kljuna (Loeschcke VIII, Iványi VII) varijante sa redukovanim i horizontalno položenim volutama koji M. Korać datuje od Antonina Pija do Dioklecijana.⁴⁴⁹

717. Okov srcolikog oblika od legure bakra. Okov je ukrašen prolamanjem vegetabilnih motiva. Okov je bio apliciran na kožnu podlogu pomoću dve nitne.

Mesto nalaza: *Viminacium*, Više grobalja, 1984. godina, C-5771.

Dimenzije: dužina: 3,3 cm; širina: 2,1 cm;

Datovanje: prva polovina II veka.

Nepublikovano.

Nađeno u grobu inhumiranog pokojnika dečijeg uzrasta starosti oko 2 godine G -927 zajedno sa novcem Hadrijana.

718. Okov od legure bakra. Okov je ukrašen prolamanjem pelta motiva. Okov je bio apliciran na kožnu podlogu pomoću dve nitne.

Mesto nalaza: *Viminacium*, Više grobalja, 1979. godina, C-1533.

Dimenzije: dužina: 5,2 cm; širina: 1,7 cm;

Nepublikovano.

719. Okov elipsastog oblika od legure bakra. Okov je ukrašen prolamanjem polumesečastih motiva. Okov je bio apliciran na kožnu podlogu pomoću jedne nitne.

Mesto nalaza: *Viminacium*, Pećine, 1978. godina, C-212.

Dimenzije: dužina: 3,4 cm; širina: 2,3 cm;

Nepublikovano.

720. Okov ovalnog oblika od legure bakra. Okov je ukrašen prolamanjem polumesečastih motiva. Okov je bio apliciran na kožnu podlogu pomoću jedne nitne.

Mesto nalaza: *Viminacium*, Više grobalja, 1978. godina, C-235.

Dimenzije: dužina: 3,2 cm; širina: 2,4 cm;

Nepublikovano.

⁴⁴⁹ Korać 1995, 161.

721. Okov od legure bakra. Okov je ukrašen prolamanjem. U središnjem delu kružnog oblika se nalazi motiv nejasnog oblika (triskela?), dok je donji deo modelovan u obliku pelte. Okov je bio apliciran na kožnu podlogu pomoću dve nitne.

Mesto nalaza: *Viminacium*, Pećine, 1989. godina, C-13036.

Dimenzije: dužina: 4,9 cm; širina: 2,5 cm;

Nepublikovano.

722. Okov od legure bakra. Okov je ukrašen prolamanjem i veoma je sličan predhodnom. U središnjem delu kružnog oblika se nalazi motiv triskela, dok su donji i gornji deo ukrašeni volutama. Okov je bio apliciran na kožnu podlogu pomoću dve nitne.

Mesto nalaza: *Viminacium*, Više grobalja, 1985. godina, C-9286.

Dimenzije: dužina: 4,3 cm; širina: 2,4 cm;

Datovanje: prva polovina II veka.

Nepublikovano.

Nađeno u grobu kremiranog pokojnika G1-1359 zajedno sa novcem Hadrijana.

723. Fragmentovani okov od legure bakra. Okov je ukrašen prolamanjem i veoma je sličan predhodnom. U središnjem delu kružnog oblika se nalazi motiv triskela, dok je donji deo ukrašeni volutama. Okov je bio apliciran na kožnu podlogu pomoću dve nitne.

Mesto nalaza: *Viminacium*, Više grobalja, 1985. godina, C-9286.

Dimenzije: dužina: 3,5 cm; širina: 2,4 cm;

Nepublikovano.

Varijanta 7

724

Primerak čija je jedna strana modelovana u obliku slova E ima paralele na lokalitetu Dura Europos, a autor S. James pretpostavlja da se radi o završnom okovu remena prebačenog preko ramena na kome se nosio mač i navodi da su skoro istovetni okovi nađeni na lokalitetima Aldborough i South Shields.⁴⁵⁰ Pored kratkotrajne uprave za vreme Trajanove vladavine, činjenica da se pomenuti sirijski grad nalazio u rimskom

⁴⁵⁰ James 2004, 76, Fig.36, 36.

posedu u periodu od 165. do 256. godine,⁴⁵¹ ukazuje na datovanje ovog, ali i drugih rimskih nalaza sa ovog lokaliteta. Sličan primerak se čuva u Arheološkom muzeju u Zagrebu, a potiče iz Novih Banovaca.⁴⁵²



Slika 76. Okovi tipa XXII varijante 7 (br. 724)

724. Okov od legure bakra. Okov je modelovan u obliku slova E. Okov je bio apliciran na kožnu podlogu pomoću dve nitne.

Mesto nalaza: *Viminacium*, Velika kapija, 1980. godina, C-352.

Dimenzije: dužina: 4,7 cm; širina: 1,5 cm;

Nepublikovano.

Varijanta 8

359b, 418d-e, 523c, 725

Na figuralno modelovanim okovima ove varijante pored zoomornih (br. 418d-e, 523c, 725), predstavljeni su i antropomorfni motivi (br. 359b). Livenim primercima modelovanim u obliku delfina br. 418d-e, 725 sličan je okov iz Velike Britanije koji su publikovali A. Appels i S. Laycock, koji pritom navode postojanje još jednog, sada ukradenog okova iz muzeja lokaliteta Caerleon,⁴⁵³ kao i primerak sa Bugarskog lokaliteta Novae.⁴⁵⁴ Za okov modelovan prolamanjem u obliku konja br. 523c u meni dostupnoj literaturi nisam uspeo da nađem analogije. Pravougaoni okov od dvostrukog

⁴⁵¹ James 2004, 11.

⁴⁵² Radman-Livaja 2008, 303, kat. br. 70.

⁴⁵³ Appels, Laycock 2007, 76, Fig. AA8.32.

⁴⁵⁴ Генчева 2009, 17, Fig. 4, 4.

lima⁴⁵⁵ br. 359b čija je prednja strana ukrašena iskucavanjen na matrici i na kojoj su očuvana dva polja sa antropomorfnim predstavama. U levom polju je prikazana figura koja izgleda izliva tečnost iz posude u desnoj ruci, a u desnom polju figura u tunici nosi teret na leđima koji pridržava levom rukom, dok desnom drži štap. Predstava u desnom polju veoma podseća na prikaz dobrog pastirasa jagnjetom na ramenima. Direktna analogije za okov ove vrste nisam našao, ali treba pomenuti okov sa lokaliteta Ságvár sa novozavetnom scenom Lazarovog uskrsnuća i Hristovim monogramom. Okov je nađen u grobu sa pet komada novca koji su iskovani u periodu od 346.- 361. godine.⁴⁵⁶ Pomenuti okov je autor A. Burger opredelila kao oplatu kovčežića i pored toga što su na istom lokalitetu nađene još dve kopče sa pravougaonim okovima koji su izrađeni na isti način i stilski veoma podsećaju na pomenuti primerak. Prva kopča ima okov sa predstavom lova koju čine konjanik i pas ili lav, a nađena je u grobu zajedno sa 11 komada novca od kojih je osam iskovano u periodu od 346. do 361. godine (dva najmlađa su iskovana između 355. i 361. godine),⁴⁵⁷ dok druga kopča istog tipa ima na okovu dva sučeljena portreta.⁴⁵⁸

U cilju što preciznijeg datovanja treba navesti da su nalazi br. 418d-e nađeni u grobu sa okovima tipa XVII varijante 4 (koji su bez sumnje korišćeni sa kopčom tipa III koja nije pronađena), bodežom i novcem Hadrijana. Okov br. 523c nađen je sa kopčom tipa IX, dok je primerak br. 359b nađen sa kopčom tipa XIV varijanta 1.

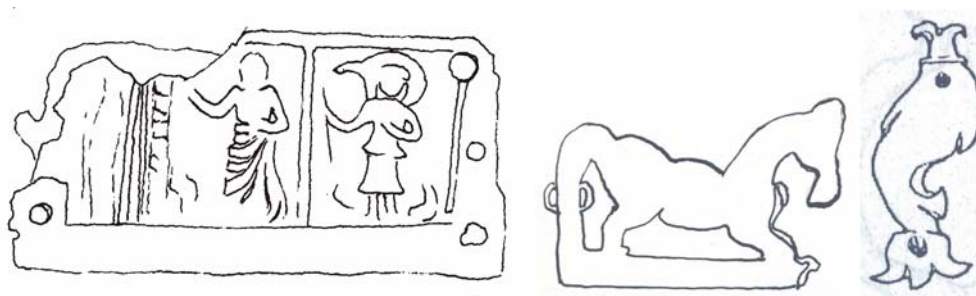

Slika 77. Okovi tipa XXII varijante 8 (br. 359b, 523c, 725)

⁴⁵⁵ Treba pomenuti da je u terenskom dnevniku ovaj predmet opisan kao oplata kovčežića, ali pošto je nađen u neposrednoj blizini kopče verujem da se radi o pojasnom okovu. U dnevniku se još kaže da se između dva sloja lima nalazi „neka materija“ koja verovatno predstavlja ostatke kožnog remena oko koga je okov bio savijen.

⁴⁵⁶ Burger 1966, 105, Fig. 97, Grave 54, 10.

⁴⁵⁷ Burger 1966, 108, Fig. 100, Grave 89, 2.

⁴⁵⁸ Burger 1966, 117, Fig. 107, Grave 176, 1.

725. Okov u obliku delfina od legure bakra. Okov je bio apliciran na kožnu podlogu pomoću dve nitne.

Mesto nalaza: Zemun, Obala Dunava; Mesto čuvanja: Muzej grada Beograda inv. br. 4473.

Dimenzije: dužina: 3,8 cm; širina: 1,5 cm;

Publikovano: Vujović 1998, 190, T LIV, 17.

Varijanta 9

157d, 726-728

Ovoj varijanti pripadaju primerci čije su dve ili sve četiri strane uvučene ka središtu predmeta. Okovi od legure bakra, neukrašene površine su na kožnu podlogu bili aplicirani pomoću dve nitne.

Primerci slični našim br. 726 i 727 potiče sa lokaliteta Feldberg, Saalburg, Zugmantel, Buch, Weißenburg, a autor J. Oldenstein da su okovi ove varijante nalaženi uz limes i da često na sebi imali punktirano ime vlasnika predmeta. Isti autor navodi da se primerci sa nalazišta Feldberg i Buch datuje u vreme posle sredine II veka, ali navodi i mišljenja drugih autora koji ih opredeljuju u period od 200. do 260. godine.⁴⁵⁹ Okovi ovog oblika poznati su i sa lokaliteta Strageath, Valubilis⁴⁶⁰ i Gherla.⁴⁶¹

Nalaz identičan našim br. 157d i 728a pronađen je na nalazištu Dura Europos koje se, kao što je već rečeno ranije, datuju u period od 165. do 256. godine, a autor S. James navodi da su skoro istovetni okovi nađeni na lokalitetima Sarmizegetusa, Wiesbaden i Chichester.⁴⁶² Primerak sličan okovu br. 726 nađen je u utvrđenju Aardenburg koje se datuje u preiod od 170. do 275. godine,⁴⁶³ kao i na marokanskom lokalitetima Thamusida.⁴⁶⁴

Imajući u vidu gore izneto, kao i činjenicu da je primerak 157d nađen zajedno sa novcem Gete, kao i sa kopčom tipa IX koje se datuju od poslednje trećine II do kraja druge trećine III veka, smatram da ovaj period predstavlja vremenski interval korišćenja okova ove varijante.

⁴⁵⁹ Oldenstein 1977, 190-191, Tafel 59, 733-740, 742.

⁴⁶⁰ Bishop, Coulston 2006, 145, Figure 88, 13; 183, Figure 118, 16.

⁴⁶¹ Găzdac 1995, 428, Fig. 11, 92, 93, 96, 97.

⁴⁶² James 2004, 95, Fig. 43, 312.

⁴⁶³ Basuijen 2008, 79-80, 150, Plate XIV, 8.39.

⁴⁶⁴ Boube-Piccot 1980, 331, Kat. Br. 574.



Slika 78. Okovi tipa XXII varijante 9 (br. 728)

726. Okov od legure bakra. Strane okova su uvučene ka njegovom središtu. Okov je bio apliciran na kožnu podlogu pomoću dve nitne.

Mesto nalaza: Nepoznato; Mesto čuvanja: Muzej grada Beograda inv. br. AA/2789.

Dimenzije: dužina: 5,3 cm; širina: 3,5 cm.

Publikovano: Crnobrnja, Krunić 1997, 297, kat.br. 522.

727. Okov od legure bakra. Duže strane okova su uvučene ka njegovom središtu.

Mesto nalaza: Veliko Gradište, *Pincum*; Mesto čuvanja: Narodni muzej Požarevac inv. br. 716.

Dimenzije: profilisani okov: dužina: 2,2 cm; širina: 1,3 cm;

Nepublikovano.

728a-b. Okov profilisanih dužih strana, kao i okov kružnog oblika od legure bakra. Profilisani okov je bio apliciran na kožnu podlogu pomoću dve nitne.

Mesto nalaza: *Viminacium*, Pećine, 1982. godina, C-7068, 7069.

Dimenzije: profilisani okov: dužina: 3,3 cm; širina: 1,9 cm; kružni okov: prečnik: 2,9 cm;

Nepublikovano.

Nađeno u grobu inhumiranog pokojnika muškog pola G -2561 pored grudi.

Varijanta 10

158b, 729-732

Svi okovi ove varijante imaju šestougaoni oblik sa kružnim ili ovalnim ispupčenjem u središnjem delu koje kod primeraka br. 729-731 podseća na vulvu. Primerak br. 729 ima pravougaonu alku sa kružnom perforacijom za koju je sudeći prema analogijama sa lokaliteta Saalburg verovatno bio zakačen privesak u obliku

falusa.⁴⁶⁵ Još jedan fragmentovani primerak identičan pomenutom se čuva u muzeju u Jagodini.⁴⁶⁶ Naši okovi ove varijante su napravljeni od legure bakra, osim primerka br. 732 koji je izrađen od srebra, a na kožnu podlogu su bili aplicirani pomoću dve nitne.

Okovi slični našim potiče sa lokaliteta Niederbieber, Saalburg, Zugmantel, a J. Oldenstein ih smatra delovima konjske opreme i datuje ih od sredine II, pa do 60-tih i 70-tih godina III veka.⁴⁶⁷ L. Petculescu je publikovao pet okova sličnih našim koji potiču iz Gornje Mezije, ali i sa dačkih lokaliteta Micia i Romula. Pored okova sa ispupčenjem u obliku vulve zastupljeni su i primerci sa kružnim ispupčenjem koje autor naziva okovima u obliku štita i smatra ih delovima pojasnih garnitura, a sve zajedno ih datuje od 170. do 270. godine.⁴⁶⁸ Primerci identični našim sa ispupčenjem u obliku vulve, pronađeni su na lokalitetu Dura Europos i datuju se u period od 165. do 256. godine, a autor S. James, koji ih smatra konjskom opremom, navodi da su skoro istovetni okovi nađeni na nalazištima Wange, Aldborough, Brancaster, Vindolanda, South Shields, Eining, Ocana i Villasequilla de Yepes.⁴⁶⁹ I. Radman-Livaja opredeljuje nalaz iz Siscije, poput većine naučnika koji su se bavili ovom tematikom, u konjsku opremu.⁴⁷⁰ Dva primerka slična ovde prezentovanim okovima nađena su u utvrđenju Aardenburg koje se datuje u preiod od 170. do 275. godine.⁴⁷¹

Na osnovu činjenice da je primerak br. 158b nađen sa kopčom tipa IX koje se vremenski opredeljuju u interval od poslednje trećine II do kraja druge trećine III veka, smatram, kao i većina autora, da ovaj period predstavlja period korišćenja okova ove varijante. Nalaz pomenutog primerka u grobu pobija široko rasprostranjeno mišljenje da se radi isključivo o delovima konjske opreme, tako da okove ove varijante treba posmatrati kao predmete bifunkcionalnog karaktera.



Slika 79. Okovi tipa XXII varijante 10 (br. 730)

⁴⁶⁵ Oldenstein 1977, Tafel 34, 267.

⁴⁶⁶ Petrović 2011, 22, sl. 55.

⁴⁶⁷ Oldenstein 1977, 139, Tafel 34, 267-272.

⁴⁶⁸ Petculescu 1995A, 410-412, Fig.2, 1-5.

⁴⁶⁹ James 2004, 94, Fig.43, 302-303.

⁴⁷⁰ Radman-Livaja 2004, 117, tabla 74, 536

⁴⁷¹ Basuijen 2008, 79-80, 150, Plate XIV, 8.37-8.38.

729. Okov šestougaonog oblika od legure bakra. U središnjem delu se nalazi ispupčenje u obliku vulve. Sa donje strane se nalazi pravougaona alka za kačenje. Okov je bio apliciran na kožnu podlogu pomoću dve nitne.

Mesto nalaza: Nepoznato; Mesto čuvanja: Muzej grada Beograda inv. br. AA/4749.

Dimenzije: dužina: 2,6 cm; širina: 2,6 cm.

Publikovano: Crnobrnja, Krunić 1997, 297, kat.br. 521.

730. Okov šestougaonog oblika od legure bakra. U središnjem delu se nalazi ispupčenje u obliku vulve. Okov je bio apliciran na kožnu podlogu pomoću dve nitne.

Mesto nalaza: Nepoznato; Mesto čuvanja: Muzej grada Beograda inv. br. AA/4748.

Dimenzije: dužina: 2,5 cm; širina: 1,5 cm.

Publikovano: Crnobrnja, Krunić 1997, 297, kat.br. 520.

731. Okov šestougaonog oblika od legure bakra. U središnjem delu se nalazi ispupčenje u obliku vulve. Okov je bio apliciran na kožnu podlogu pomoću dve nitne.

Mesto nalaza: *Viminacium*, Pećine, 1978. godina, C-348.

Dimenzije: dužina: 3 cm; širina: 2,1 cm;

Nepublikovano.

732. Okov šestougaonog oblika od srebra. U središnjem delu se nalazi kružno ispupčenje. Okov je bio apliciran na kožnu podlogu pomoću dve nitne.

Mesto nalaza: *Viminacium*, Više grobalja, 1984. godina, C-4296.

Dimenzije: dužina: 3,3 cm; širina: 2,2 cm;

Nepublikovano.

Varijanta 11

522b, 733-735

U ovom slučaju radi se o ispupčenim okovima bikoničnog oblika izrađenim od legure bakra. Izuzetak u pogledu izbora materijala predstavlja nalaz 522b koji je izrađen

od srebra. Primerak br. 735 ima alku za kačenje. Svi naši okovi su bili aplicirani na kožnu podlogu pomoću jedne nitne sa pločastom stopom.

Slični okovi, koje J. Oldenstein smatra delovima konjske opreme, su nalaženi na lokalitetima Pfünz, Weißenburg.⁴⁷² Primerke sa lokaliteta Dura Europos S. James opredeljuje u dugmad za koju smatra da su imala dvojaku primenu, u pojasnim garniturama, ali i da su bila deo konjske orme i navodi da su skoro istovetni okovi nađeni na nalazištima Wange i South Shields.⁴⁷³ T. Fischer navodi luksuzno ukrašene srebrne primerke iz grobova koji su bili deo pojasnih garnitura, a nađeni su na lokalitetima Budimpešta i Silistra. Primerak iz Budimpešte je nađen sa više komada novca od kojih je najmlađi iskovan za vreme Dioklecijana 287. godine,⁴⁷⁴ dok je nalaz iz Silistre datovan novcem Proba.⁴⁷⁵ Sličane nalaze iz Hersona D. A. Kostromičev je datovao od sredine II pa do kraja treće četvrtine III veka.⁴⁷⁶

Na osnovu podatka da je primerak br. 522b nađen u grobu sa okovom tipa XVIII varijanta 1 koji se generalno opredeljuju u interval od poslednje trećine II do kraja druge trećine III veka, kome je sličan nalaz iz groba sa lokaliteta Romula, koji je datovan sa dva novca Hadrijana i jednim Faustine Starije,⁴⁷⁷ a imajući u vidu nalaze iz Budimpešte i Silistre možda ovu vrstu okova treba opredeliti u period od treće trećine II pa do kraja III veka, što usled nedostatka više preciznijih datovanja treba uzeti sa rezervom.



Slika 80. Okovi tipa XXII varijante 11 (br. 733)

733. Okov bikoničnog oblika od legure bakra. Predmet je blago ispupčen. Okov je bio apliciran na kožnu podlogu pomoću jedne nitne.

Mesto nalaza: *Viminacium*, Pećine, 1983. godina, C-9428.

⁴⁷² Oldenstein 1977, 139-142, Tafel 35, 287-288.

⁴⁷³ James 2004, 94, Fig. 43, 296-298.

⁴⁷⁴ Fischer 1988, 176-179, Abb 4, 5; Abb 6, 5.

⁴⁷⁵ Genčeva 2012 A, 107.

⁴⁷⁶ Костромичев 2006, 126.

⁴⁷⁷ Petculescu 1995, 116. Za pomenuti novac autor nije u potpunosti siguran da pripada ovom grobu.

Dimenzije: dužina: 3,2 cm; širina: 1,3 cm;

Nepublikovano.

734. Okov bikoničnog oblika od legure bakra. Predmet je blago ispučen. Okov je bio apliciran na kožnu podlogu pomoću jedne nitne sa pločastom stopom.

Mesto nalaza: Ušće kod Obrenovca; Mesto čuvanja: Muzej grada Beograda inv. br. AA/2443.

Dimenzije: dužina: 3,2 cm;

Publikovano: Crnobrnja, Krunić 1997, 295, kat.br. 514.

735. Okov bikoničnog oblika od legure bakra. Okov je u središnjem delu ispučen. Sa donje strane se nalazi alka za kačenje.

Mesto nalaza: Veliko Laole-Gradac; Mesto čuvanja: Narodni muzej Požarevac inv. br. 1989.

Dimenzije: dužina: 4,2 cm; širina: 2,5 cm;

Nepublikovano.

Varijanta 12

157f, 736-738

Ovoj varijanti pripadaju blago ispučeni primerci u obliku školjke. Okovi od legure bakra, neukrašene površine su na kožnu podlogu bili aplicirani pomoću dve nitne.

Za analogne nalaze iz Velike Britanije, A. Appels i S. Laycock tvrde da su uobičajeni na ovom prostoru i pritom navode primerak iz sa severnih obala Crnog mora, koji je datovan u kasni II vek.⁴⁷⁸ Okovi identični našim potiču sa lokaliteta Niederbiber, a J. Oldenstein navodi da su okovi ove varijante, koji smatra delom konjske opreme, nalaženi uz limes i datuje ih u III vek,⁴⁷⁹ Pet primeraka sličnih našim nađeno je u utvrđenju Aardenburg koje se datuje u preiod od 170. do 275. godine.⁴⁸⁰

Preciznijem datovanju doprinosi i naš primerak br. 157f nađen u grobu zajedno sa novcem Gete, kao i sa kopčom tipa IX. Okov ovog oblika koji je nađen u Dijani

⁴⁷⁸ Appels, Laycock 2007, 125-126, Fig. AA14.41, AA14.45-47 .

⁴⁷⁹ Oldenstein 1977, 187, Tafel 57, 696-699.

⁴⁸⁰ Basuijen 2008, 79-80, 149, Plate XIII, 8.32-8.35.

potiče iz sloja III veka.⁴⁸¹ Značaj pomentog nalaza ogleda se i u činjenici da se radi o delu grobnog inventara što do kazuje da okovi ove varijante nisu bili isključivo delovi konjske opreme.

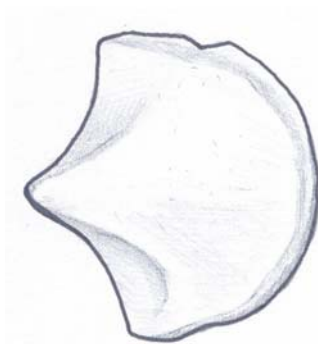

Slika 81. Okovi tipa XXII varijante 12 (br. 738)

736a-c. Okov u obliku školjke i dva dugmeta od legure bakra. Okov je blago ispupčen. Okov je bio apliciran na kožnu podlogu pomoću dve nitne. Veće dugme ima pločastu glavu, a manje kalotastu. Okov i oba dugmeta imaju pločaste stope.

Mesto nalaza: *Viminacium*, Više grobalja, 1984. godina, C-6121.

Dimenzije: okov: dužina: 2 cm; širina: 2,5 cm; dugmad: prečnik 0,7 i 2 cm.

Nepublikovano.

737. Okov u obliku školjke od legure bakra. Okov je blago ispupčen. Okov je bio apliciran na kožnu podlogu pomoću dve nitne sa pločastom stopom.

Mesto čuvanja: Zavičajni muzej Jagodina.

Dimenzije: dužina: 4 cm; širina: 4,5 cm;

Nepublikovano.

738. Okov u obliku školjke od legure bakra. Okov je blago ispupčen. Okov je bio apliciran na kožnu podlogu pomoću dve nitne sa pločastom stopom.

Mesto nalaza: *Kostolac-Viminacium*; Mesto čuvanja: Narodni muzej Požarevac inv. br. 732.

Dimenzije: dužina: 4 cm; širina: 4,3 cm;

Nepublikovano.

⁴⁸¹ Grbić 1994, 207, kat. br. 488, T 53, 7.

Varijanta 13

328b, 739-740a-f

U ovu varijantu su svrstane dve vrste okova koje se neretko nalaze zajedno u zatvorenim celinama kao što je to slučaj sa našim primercima br. 740a-f.

Primeri prve podvarijante, cevaste strukture br. 328b, 739-740a-b, imaju presek je u obliku slova U, a sa spoljne strane su ukrašeni kanelurama. Okov je bio apliciran na kožnu podlogu pomoću dve nitne koje se nalaze na njegovim krajevima.

Drugu podvarijantu čine pravougaoni okovi br. 740c-e koji su ukrašeni urezivanjem i fasetiranjem, a na kožnu podlogu su bili aplicirani pomoću tri nitne, od kojih se dve nalaze na njihovim krajevima, a jedna u središnjem delu.

Pored mišljenja da su okovi ove varijante bili aplicirani na kožni remen znatno veće širine nego što je to bio slučaj sa predmetima ove vrste iz ranijih epoha, treba pomenuti i rekonstrukcije pojedinih naučnika koji ih smatraju okovima pregače kao što se to može videti na slici 83.⁴⁸² Teorija da se radi o okovima pregače je teško je dokaziva, tako da je verodostojnije mišljenje da se u ovom slučaju radi u okovima širokog pojasa.

Slični okovi, koje H. W. Böhme datuje u prvu polovinu V veka i na osnovu kojih je izvršena ovde prezentovana rekonstrukcija, su nađeni na lokalitetu Dorchester.⁴⁸³ Primeri slični našim potiču sa lokaliteta Gallep,⁴⁸⁴ Keszthely-Dobogo, Trier, (nađeno sa novcem Valentinijana I), Rhenen, Bonn.⁴⁸⁵

Sličnim kanelurama kojima su ornamentisani okovi prve podvarijante, frekventno su ukrašeni i primeri tipa XVI koji se datuju u poslednju trećinu IV i u prvu polovinu V veka. Okov br. 328b je nađen sa kopčom tipa XIII varijanta 2, koje se datuju u drugu polovinu IV veka, što verujem predstavlja i vremenski okvir korišćenja naših okova, uz mogućnost njihove upotrebe i kasnije tokom prve polovine V veka.

⁴⁸² Bullinger 1969, 41, Abb.52,1.

⁴⁸³ Böhme 1986,495-496, Abb.20, 3.

⁴⁸⁴ Bullinger 1969, Tafel XVII/6-6a.

⁴⁸⁵ Sommer 1984, Tafel 29/15; Tafel 53/4-10; Tafel 58/2, 6-9; Tafel 75/7-8; .

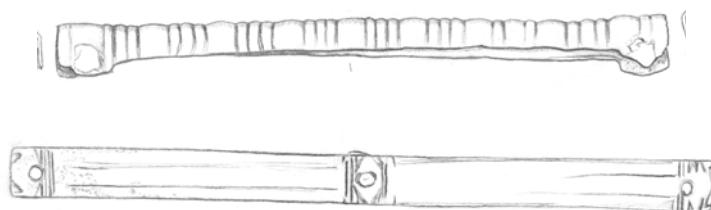

Slika 82. Okovi tipa XXII varijante 13 (br. 740a-b)

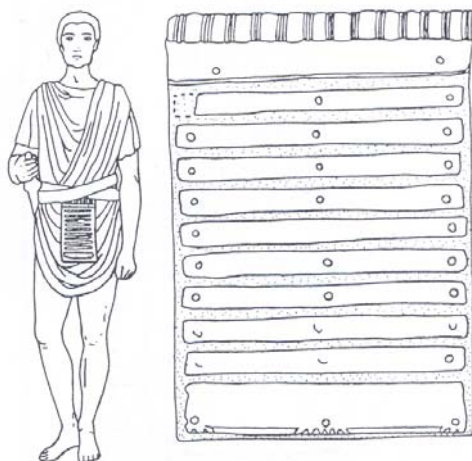

Slika 83. Moguća rekonstrukcija načina korišćenja okova varijante 13 (Bullinger 1969, Abb.52,1)

739. Okov cilindričnog oblika od legure bakra. Presek okova je u obliku slova U, a sa spoljne strane je ukrašen kanelurama. Okov je bio apliciran na kožnu podlogu pomoću dve nitne.

Mesto nalaza: *Viminacium*, Pećine, 1989. godina, C-12951.

Dimenzije: dužina: 6,5 cm; širina: 0,7 cm;

Nepublikovano.

740a-f. Dva okova cilindričnog oblika, tri okova pravougaonog i jedan okov kružnog oblika od legure bakra. Presek cilindričnih okova je u obliku slova U, a sa spoljne strane su ukrašeni kanelurama, a na kožnu podlogu su bili aplicirani pomoću dve nitne. Pravougaoni okovi su ukrašeni urezivanjem i fasetiranjem, a na kožnu podlogu su bili aplicirani pomoću tri nitne.

Mesto nalaza: *Viminacium*, Pirivoj, 2004. godina, C-718-721.

Dimenzije: cilindrični okovi: dužina: 8 i 13 cm; širina: 1,1 cm; pravougaoni okovi: dužina: 13,5 cm; širina: 1 cm; kružni okov: prečnik: 1,9 cm

Publikovano: Redžić 2009, 243-248, kat. br. 27a-b, 28.

Nađeno u grobu inhumiranog pokojnika G -235. Na lokalitetu „Pirivoj“ nisu nađeni predmeti mlađi od 70-tih godina IV veka.

Tip XXIII– Falere

741-749

Krajem II i tokom III veka došlo je do određenih izmena u pojedinim delovima vojne opreme nošene od strane rimske vojske. Jednu od ovih inovacija predstavlja i način nošenja mača koji se više ne nosi o pojasu, već visi o na širokom remenu prebačenom preko ramena. Mač je i pre ponekad nošen preko ramena, no tada je korišćen tanki kožni remen koji se bitno razlikuje od onog košćenog tokom III veka. U rekonstrukciji ovog dela vojne opreme znatno su doprineli u potpunosti očuvani remeni iz danskih tresetišta Vimosa i Thosbjerg. Sudeći po njima remen za nošenje mača bio je dug 1,1–1,2 m i bio je širok na jednom kraju 8-9 cm. Sa suprotne strane remen se postepeno sužavao do širine od 1,2-2 cm. Ovaj uži deo se najpre provlačio kroz ušicu kanije mača, nakon čega je pričvršćen na alku falere, koja je otprilike na četvrtini dužine prolazila kroz otvor na širem delu remena.⁴⁸⁶ Osim falere ovaj remen je mogao da ima i različite metalne okove sa masivnim jezičcima koji su visili sa šireg kraja. Treba pretpostaviti da se možda u slučaju naših okova br. 150c i 724 radi o okovima ove namene kojima je ukrašen širi kraj remena. Okovi ovog tipa mogu biti luksuzne izrade i sporadično na sebi nose različite formule apotropejskog ili identifikacionog tipa. Jedan takav primerak je otkriven u utvrđenu Zugmantel koji je nošen u kopletu sa falerom koja je u središtu imala predstavu orla oko koga je kružio tekst OPTIME MAXIME CONS(ERVA). Pravougaoni okov kojim se završavao širi kraj remena nosio je natpis

⁴⁸⁶ Vujović 2003, 212.

NVMERVM OMNIVM, dok je na jezičku, koji je šarnirom bio spojen sa prethodnim delom, pisalo MILITANTVM.⁴⁸⁷

Same falere se sastoje od pločastog dela najčešće kružnog oblika koji ponekad može biti ispupčen. Pločasti deo može biti ukrašen prolamanjem različitih motiva, ali nisu retki ni primerci punog tela ukrašeni kocentričnim krugovima. Na zadnjem delu falere nalazi se ušica koja je ili izjedna livena sa telom falere ili je nitnom pričvršćena u središnjem delu predmeta. Ovde treba pomenuti predmet br. 150b sličan falerama, koji je opredeljen u okove usled nešto manjih dimenzija kao i zbog činjenice da mu se kružna alka za kačenje nalazi sa prednje ispupčene strane. Svi naši nalazi osim srebrnog primerka br. 743 su izrađeni od legure bakra, a prečnik im se kreće u rasponu od 5,3 cm i 7,4 cm.

Falere koje predstavljaju uobičajen deo vojne opreme krajem II i tokom III veka, nalazene su širom rimskog carstva tako da nema potrebe nabrajati sve pojedinačne nalaze, već ću pomenuti samo nalaze koji su analogni našim. Dva primerka koja su identična našim falerama br. 741-742 i 744 se čuvaju u privatnoj zbirci B. Najholda.⁴⁸⁸ Falera slična našim br. 741-743 potiče sa lokaliteta Drnovo,⁴⁸⁹ dok su nalaz identičan našim br. 741 i 742, sa prostora Velike Britanije publikovali A. Appels i S. Laycock.⁴⁹⁰ Luksuzan primerak od srebra ukrašen nielom i pozlatom, sličan našim nalazima br. 741 i 742 otriven je u grobu u iz Silistre, a datovan je novcem Proba.⁴⁹¹ Falera br. 744 ima analogije na lokalitetu Intercisa,⁴⁹² a M. Vujović navodi još jedan primerak koji se čuva u muzeju RGZM-a u Majncu (Inv. O. 21311).⁴⁹³ Pomenutoj faleri sličan je predmet br. 162c opredeljen u okove usled znatno manjih dimenzija i nedostatka ušice za kačenje nađen sa kopčom tipa IX kao i sa dva novca od kojih je jedan kovan u vreme vladavine cara Kaligule, a drugi u vreme Komoda kao cezara i datuje se od 172. do 180. godine. Primerak sa ornamentom u obliku svastike br. 747 ima paralele sa fragmentovanom falerom sa lokaliteta Dura Europos.⁴⁹⁴ Za ostale primerke u meni dostupnoj literaturi nisam uspeo da nađem analogije, a iz ove grupe treba izdvojiti

⁴⁸⁷ Oldenstein 1977, Tafel 82, 1092, 1100.

⁴⁸⁸ Najhold 2009, 73.

⁴⁸⁹ Košćević 1988, 119, T LXXXVI, 1196.

⁴⁹⁰ Appels, Laycock 2007, 84, Fig. AA9.7.

⁴⁹¹ Genčeva 2012 A, 107.

⁴⁹² Alföldi 1957, T. XLVII, 19, .21

⁴⁹³ Vujović 2003, 213.

⁴⁹⁴ James 2004, 74, Fig.36, 26.

fragmentovani nalaz br. 749 koji verovatno predstavlja polufabrikat falere. Predmet se čuva u Zavičajnom muzeju Jagodine i predstavlja poklon pomenutoj instituciji koji i pored toga što potiče sa nepoznate lokacije predstavlja dragocen dokaz da je na teritoriji Srbije postojala radionica za izradu ove vrste vojne opreme.



Slika 84. Falere tip XXIII (br. 747)

741. Falera kružnog oblika od legure bakra. Ispupčena falera ima prolamanjem izveden centralni motiv krsta koji deli površinu na četiri polja u kojima se nalaze po dve volute. Na zadnjem delu falere nalazi se nitnom pričvršćena kružna ušica.

Mesto nalaza: Ravna, *Campsas*,

Dimenzije: prečnik: 6,5 cm.

Publikovano: Vujović 1998, 207, T LVII,1; Vujović 2003, T I, 1.

742. Fragmentovana falera kružnog oblika od legure bakra. Falera ima prolamanjem izveden centralni motiv krsta koji deli površinu na četiri polja u kojima se nalaze po dve volute. Nedostaje ušica.

Mesto nalaza: Kostol, *Pontes*, ter. inv. br. 473/83

Dimenzije: prečnik: 6,8 cm.

Publikovano: Vujović 1998, 207, T LVII,2; Vujović 2003, T I, 3.

743. Falera kružnog oblika od srebra. Falera ima prolamanjem izveden centralni motiv krsta koji deli površinu na četiri polja u kojima se nalaze po dve volute. Pomenuta polja su dodatno podeljena na dva dela dijagonalnim kracima. Na zadnjem delu falere nalazi se nitnom pričvršćena kružna ušica.

Mesto nalaza: Tekija, *Transdierna*; Mesto čuvanja: Muzej Krajine Negotin, inv. br. bb.

Dimenzije: prečnik: 7,4 cm.

Publikovano: Vujović 1998, 208, T LVII,3; Vujović 2003, T I, 2.

744. Falera krstolikog oblika od legure bakra. Falera ima prolamanjem izveden centralni motiv krsta čiji se kraci završavaju peltama. Bočni završetci susednih pelti se ukrštaju. Ivica falere je ukrašena plitkim urezima. Na zadnjem delu predmeta nalazi se pravougaona ušica, koja je izlivena iz jednog komada sa telim falere.

Mesto nalaza: Surduk, *Rittium*; Mesto čuvanja: Arheološki muzej Zagreb.

Dimenzije: prečnik: 5,3 cm.

Publikovano: Vujović 1998, 208, T LVII,4; Vujović 2003, T I, 4.

745. Falera krstolikog oblika od legure bakra. Falera ima prolamanjem izveden centralni motiv krsta koji deli površinu na četiri polja i čiji su kraci bikonično modelovani. Pomenuta polja su dodatno podeljena na dva dela dijagonalnim kracima koji se završavaju peltama. Na zadnjem delu predmeta nalazi se pravougaona ušica, koja je izlivena iz jednog komada sa telim falere.

Mesto nalaza: Karataš, *Diana*

Dimenzije: prečnik: 6 cm.

Publikovano: Vujović 2003, T I, 5.

746. Falera kružnog oblika od legure bakra. Falera ima prolamanjem izveden motiv kantarosa iz koga izbijaju vreže vinove loze. Ivica falere je ukrašena plitkim urezima. Na zadnjem delu predmeta nalazi se pravougaona ušica, koja je izlivena iz jednog komada sa telim falere.

Mesto nalaza: Nepoznato; Mesto čuvanja: Muzej grada Beograda, inv. br. AA/2825.

Dimenzije: prečnik: 5,7 cm.

Publikovano: Vujović 1998, 208, T LVII,6; Vujović 2003, T I, 7.

747. Falera kružnog oblika od legure bakra. Falera ima prolamanjem izveden centralni motiv svastike čiji su kraci okrenuti suprotno od smera kretanja kazaljki na satu. Svastika se nalazi unutar fragmentovanog kružnog okvira. Na zadnjem delu predmeta nalazi se kružna ušica, koja je izlivena iz jednog komada sa telim falere.

Mesto nalaza: Ušće kod Obrenovca, lok. Plantaža; Mesto čuvanja: Muzej grada Beograda, inv. br. AA/2050.

Dimenzije: prečnik: 5,3 cm.

Publikovano: Vujović 1998, 208, T LVII,5; Vujović 2003, T I, 6.

748. Fragmentovana falera od legure bakra. Falera ima prolamanjem izvedene motive lozica. Na zadnjem delu predmeta nalazi se trapezoidna ušica, koja je izlivena iz jednog komada sa telim falere.

Mesto nalaza: Nepoznato; Mesto čuvanja: Gradski muzej Sombor, inv. br. 72n.

Dimenzije: dužina 5 cm, širina 3 cm.

Publikovano: Nađ, Nađ 1964, 29, T XLIII, 2.

749. Fragmentovani polufabrikat falere kružnog oblika od legure bakra. Na odlivku falere vidljiva su udubljenja koja su naknadno trebala da budu ažurirana čime bi se dobio centralni motiv krsta koji deli površinu na četiri polja u kojima se nalazi po jedna pelta. Ušica nije izlivena, tako da bi verovatno naknadno pomoću nitne bila spojena sa telim falere.

Mesto nalaza: Nepoznato; Mesto čuvanja: Zavičajni muzej Jagodina.

Dimenzije: prečnik: 6 cm.

Nepublikovano.

Tip XXIV– Dugmad

147d, 150d, 154-168, 170b, 511, 522, 523d, 541b-c, 555d-f, 595d-h, 736b-c, 750-780, 884b, 899b

Zajednička osobina dugmadi, bez obzira na oblik glave i njihovu funkciju, predstavlja postojanje pločaste stope pomoću koje su bila pričvršćena na podlogu. Istovetno današnjem vremenu i u antici su dugmad bila višenamenski artefakt, što proizilazi iz njihove praktične primene pri spajanju kožnog remenja ili zakopčavanju odeće. Shodno tome, dugmad pored svoje primene u zakopčavanju pojasnih garnitura ili odevnih predmeta mogu biti i deo konjske orme.

Većina ovde prezentovanih primeraka je izrađena od legure bakra. Izuzetak predstavljaju nalazi br. 147d i 150d napravljeni od kosti ili slonovače, kao i primerci br. 774, 884b izrađeni od srebra. Fragmentovano dugme br. 884b (nedostaje stopa) nađeno je zajedno sa pojasnim jezičkom sa središnjim prstenom i to tako što je osovina dugmeta bila provučena kroz pomenuti prsten. Funkcionalna upotrebljivost ovag nalaza mi nije poznata.

Sudeći prema obliku glave možemo izdvojiti dve varijante. U prvu varijantu su opredeljena dugmad sa ispupčenom glavom, dok drugoj pripadaju primerci sa pločastom glavom. Obe varijante dugmadi se zbog svojih utilitarnih vrednosti frekventno nalaze na lokalitetima širom carstva što čini izlišnim njihovo pojedinačno navođenje.

Varijanta 1

147d, 150d, 154-168, 170b, 523d, 541c, 555d, 595d-e, 736b, 750-775, 884b, 899b

Glave dugmadi ove varijante su različito modelovane i ukrašene, ali im je svima zajednički manje ili više izražen konveksni oblik. Kalotasti oblik glave je najrašireniji među našim primercima, a pored njih treba pomenuti i primerke koničnog oblika br. 160b, 761-762 koji su ukrašeni radijalno raspoređenim urezanim linijama. Pored njih treba pomenuti i primerak br. 755 u obliku zarubljene četvorostrane piramide, kao i dugme br. 759 šestougaoanog oblika sa naglašenim središnjim bridom. Za primerke čija je glava modelovana u obliku tri radijalno raspoređena bobičasta ispupčenja br. 166f i 168e nisam uspeo da nađem analogije. Od ukrasnih motiva, pored već pomenutih radijalno raspoređenih linearnih ornamenata, na primerku br. 162b prisutan je motiv kcentričnih krugova izveden urezivanjem.

Na osnovu činjenice da dugmad ove varijante skoro bez izuzetka prati u grobovima nalaze kopči tipa IX i X, možemo reći da je zakopčavanje ovih pojasnih garnitura jedna od njihovih osnovnih namena, što naravno ne isključuje i ostale gore pomenute svrhe njihove upotrebe. U cilju zakopčavanja pomenutih tipova pojasnih garnitura prevashodno su korišćena dugmad sa masivnom glavom i osovinom dužine 5-10 mm koja je stoga u mogućnosti da spoji dva kožna remena. Sledeći ovaj princip dugmad sa osovinom kraćom od 5 mm verovatno ima ukrasnu ili neku drugu funkciju. Treba

pomenuti i primerke br. 767a-c, 774-775 koji su nađeni u grobovima sa pojasi garniturama i kopčama tipa III čiju funkciju u njima možda treba tražiti u činjenici da su u celinama kojima pripada dugmad br. 767a-c i 775 nađeni i noževi koji su se možda kačili o njih.

Dole predstavljenim nalazima treba pridodati i sedam primeraka iz Novih Banovaca koje se čuvaju u Arheološkom muzeju u Zagrebu.⁴⁹⁵

Jedina do sada poznata radionica za njihovu izradu nalazi se u Regensburgu što dokazuje kalup za livenje pet komada dugmadi sa kalotastom glavom.⁴⁹⁶

U vezi datovanja dugmadi ove varijante treba pomenuti njihove nalaze u grobovima zajedno sa novcem: primerci br.167c-d su nađeni sa novcem kovanim u vreme zajedničke vladavine Marka Aurelija i Lucija Vera, koštano dugme br.147d nađeno je u grobu sa okovom VTERE FELIX kao i sa novcem koji se okvirno datuje u II vek, primerak br.162b nađen je zajedno sa dva novca od kojih je jedan kovan u vreme vladavine cara Kaligule, a drugi u vreme Komoda kao ceezara (172-180), u dvojnog grobu nađena su dva dugmeta br. 157b-c zajedno sa novcem Gete, primerak br.160b nađen je u grobu sa novcem Gordijana III, nalaz br. 555d nađen je zajedno sa novcem kovanim u Viminacijumu koji se datuje u sredinu III vek, dugme br.154b sa novcem Galijena.

Na osnovu prezentovanih podataka kao i činjenice da se ova varijanta nalazi zajedno sa kopčama tipa IX i X koje su vremenski opredeljene od poslednje trećine II do kraja druge trećine III veka, evidentno je da se radi o predmetima koji se hronološki podudaraju, s tim da na osnovu nalaza sa kopčama tipa III donju granicu njihovog datovanja možda treba spustiti na sredinu II veka, što je u skladu sa datovanjem nalaza sa lokaliteta Buch i Feldberg koje J. Oldenstein opredeljuje najranije u sredinu II veka.⁴⁹⁷

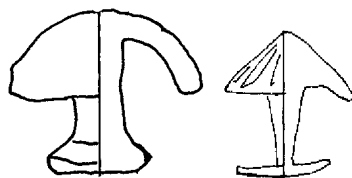

Slika 85. Dugmad tip XXIV varijanta 1 (br. 753, 763)

⁴⁹⁵ Radman-Livaja 2008, 300, kat. br. 33-39.

⁴⁹⁶ Fischer 1988, 188.

⁴⁹⁷ Oldenstein 1977, 169.

750. Dugme sa kalotastom glavom i pločastom stopom od legure bakra.

Mesto nalaza: *Viminacium*, Više grobalja, 1985. godina, C-7321.

Dimenzije: prečnik: 1,5 cm.

Nepublikovano.

751. Fragmentovano dugme sa kalotastom glavom od legure bakra. Nedostaje stopa.

Mesto nalaza: *Viminacium*, Pećine, 1978. godina, C-493.

Dimenzije: prečnik: 1,7 cm.

Nepublikovano.

Nađeno u grobu inhumiranog pokojnika ženskog pola G-143.

752. Dugme sa kalotastom glavom i pločastom stopom od legure bakra.

Mesto nalaza: *Viminacium*, Pećine, 1978. godina, C-204.

Dimenzije: prečnik: 1,7 cm.

Nepublikovano.

753. Dugme sa kalotastom glavom i pločastom stopom od legure bakra.

Mesto nalaza: *Viminacium*, Više grobalja, 1985. godina, C-8085.

Dimenzije: prečnik: 2,5 cm.

Nepublikovano.

754. Dugme sa kalotastom glavom i pločastom stopom od legure bakra.

Mesto nalaza: *Viminacium*, Više grobalja, 1984. godina, C-6139.

Dimenzije: prečnik: 2,3 cm.

Nepublikovano.

755. Dugme sa glavom kvadratnog oblika i pločastom stopom od legure bakra. Glava dugmeta ima oblik zarubljene četvorostrane piramide.

Mesto nalaza: Ušće kod Obrenovca, lok. Plantaže, 1967. godina: Mesto čuvanja: Muzej grada Beograda, inv. br. AA/1965.

Dimenzije: širina glave: 1,7 cm.

Publikovano: Crnobrnja 1997, 294, kat. br. 511.

756. Dugme sa kalotastom glavom i pločastom stopom od legure bakra.

Mesto nalaza: Ribarce, lok. Đelova mahala; Mesto čuvanja: Narodni muzej Vranje, inv. br. 2797.

Dimenzije: prečnik: 2,6 cm.

Publikovano: Mitrović 2010, 58, kat. br. 115.

757. Dugme sa kalotastom glavom i pločastom stopom od legure bakra.

Mesto nalaza: Buđanovci; Mesto čuvanja: Zvičajni muzej Ruma.

Dimenzije: širina glave: 2,4 cm.

Nepublikovano.

758. Dugme sa kalotastom glavom i pločastom stopom od legure bakra.

Mesto nalaza: *Taurunum*; Mesto čuvanja: Muzej grada Beograda, inv. br. AA/4705.

Dimenzije: širina glave: 2,2 cm.

Publikovano: Crnobrnja 1997, 294, kat. br. 510.

759. Dugme sa glavom šestougaoanog oblika i pločastom stopom od legure bakra. središnji deo dugmeta je ispupčen.

Mesto čuvanja: Zvičajni muzej Jagodina.

Dimenzije: širina glave: 2 cm.

Nepublikovano.

760. Dugme sa kalotastom glavom i pločastom stopom od legure bakra.

Mesto nalaza: *Diana*; Mesto čuvanja: Arheološki muzej Đerdapa.

Dimenzije: širina glave: 2,1 cm.

Publikovano: Grbić 1994, 211. T.55, Slika 12.

761. Dugme sa kalotastom glavom i pločastom stopom od legure bakra.

Mesto nalaza: *Diana*; Mesto čuvanja: Arheološki muzej Đerdapa.

Dimenzije: širina glave: 2,1 cm.

Publikovano: Grbić 1994, 211. T.55, Slika 8.

762. Dugme sa koničnom glavom i pločastom stopom od legure bakra. Glava dugmeta je ukrašena radijalno raspoređenim urezima

Mesto nalaza: Davidovac, lok. Gradište; Mesto čuvanja: Narodni muzej Vranje, inv. br. 3398.

Dimenzije: prečnik: 3,3 cm.

Publikovano: Mitrović 2010, 58, kat. br. 116.

763. Dugme sa koničnom glavom i pločastom stopom od legure bakra. Glava dugmeta je ukrašena radijalno raspoređenim urezima

Mesto nalaza: *Viminacium*, Više grobalja, 1984. godina, C-6762.

Dimenzije: prečnik: 1,7 cm.

Nepublikovano.

764. Dugme sa kalotastom glavom i pločastom stopom od legure bakra.

Mesto nalaza: Stari Kostolac; Mesto čuvanja: Narodni muzej Požarevac, inv. br. 250

Dimenzije: prečnik: 1,3 cm.

Nepublikovano.

765. Dugme sa kalotastom glavom i pločastom stopom od legure bakra. Glava dugmeta je pravougaonog oblika

Mesto nalaza: *Castra Tricornia*, Ritopek; Mesto čuvanja: Muzej grada Beograda, inv. br. AA/959.

Dimenzije: širina glave: 1,2 cm.

Publikovano: Crnobrnja 1997, 295, kat. br. 512.

766. Dugme sa kalotastom glavom i pločastom stopom od legure bakra.

Mesto nalaza: Žujince, lok. Crkvište; Mesto čuvanja: Narodni muzej Vranje, inv. br. 3084

Dimenzije: prečnik: 1,7 cm.

Publikovano: Mitrović 2010, 58, kat. br. 113.

767a-c. Tri dugmeta sa kalotastim glavama i pločastim stopama od legure bakra.

Mesto nalaza: *Viminacium*, Više grobalja, 1984. godina, C-4311.

Dimenzije: prečnik: 1,3 cm; 2 cm; 2,5 cm.

Publikovano: Korać, Golubović 2009, 239.

Nađeno u grobu kremiranog pokojnika G1-507 sa pojasnom garniturom br.70, kao i sa novcem koji se okvirno datuje u II vek. Pored gvozdеног ножа u grobu je nađena i fibula u obliku roga izobilja kojoj je sličan primerak nađen u Bugarskoj zajedno sa novcem Hadrijana.⁴⁹⁸ Grob oštećuje svojim ukopom grob G1-511, koji se nalazi iznad groba G1-519 u kome je nađen novac Trajana.

768. Dugme sa kalotastom glavom i pločastom stopom od legure bakra.

Mesto nalaza: *Castra Tricornia*, Ritopek; Mesto čuvanja: Muzej grada Beograda, inv. br. AA/957.

Dimenzije: širina glave: 1,4 cm.

Publikovano: Crnobrnja 1997, 294, kat. br. 509.

769. Fragmentovano dugme sa kalotastom glavom od legure bakra. Nedostaje stopa.

Mesto nalaza: *Diana*; Mesto čuvanja: Arheološki muzej Đerdapa.

Dimenzije: širina glave: 1,6 cm.

Publikovano: Grbić 1994, 211. T.55, Slika 9.

770. Dugme sa koničnom glavom i pločastom stopom od legure bakra.

Mesto nalaza: *Viminacium*, Više grobalja, 1985. godina, C-8037.

Dimenzije: prečnik: 1,5 cm.

Nepublikovano.

Nađeno u grobu kremiranog pokojnika G1-1147.

771. Dugme sa koničnom glavom i pločastom stopom od legure bakra.

Mesto nalaza: *Viminacium*, Više grobalja, 1985. godina, C-11232.

Dimenzije: prečnik: 1,6 cm.

Nepublikovano.

⁴⁹⁸ Redžić 2007, 51, T.XXIII, 265

772. Dugme sa koničnom glavom i pločastom stopom od legure bakra. Glava dugmeta je ukrašena kocentričnim krugovima.

Mesto nalaza: *Viminacium*, Više grobalja, 1984. godina, C-6996.

Dimenzije: prečnik: 1,5 cm.

Nepublikovano.

773. Dugme sa koničnom glavom i pločastom stopom od legure bakra.

Mesto nalaza: *Viminacium*, Više grobalja, 1984. godina, C-4654.

Dimenzije: prečnik: 1,4 cm.

Nepublikovano.

774. Dugme sa koničnom glavom i pločastom stopom od srebra. Glava dugmeta je ukrašena radijalno raspoređenim urezima.

Mesto nalaza: *Viminacium*, Više grobalja, 1984. godina, C-6365.

Dimenzije: prečnik: 1 cm.

Nepublikovano.

Nađeno u grobu kremiranog pokojnika G1-852 zajedno sa kopčom br. 52.

775. Dugme sa koničnom glavom i pločastom stopom od legure bakra. Glava dugmeta je ukrašena radijalno raspoređenim urezima.

Mesto nalaza: *Viminacium*, Više grobalja, 1985. godina, C-9265.

Dimenzije: prečnik: 1,2 cm.

Nepublikovano.

Nađeno u grobu kremiranog pokojnika G1-1361 zajedno sa pojasnom garniturom br. 18. U grobu je nađen i jednorezni nož sa ostacima kanije u vidu dva limena okova napravljena od legure bakra.

Varijanta 2

166e, 168f, 511e, 523d, 541b, 555e-f, 595f-h, 736c, 776-780

Dugmad ove varijante karakteriše pločasti oblik glave koja najčešće nije ukrašena. Izuzetak među ovde prezentovanim nalazima čini primerak br. 780 koji je ukrašen emajlom bele i crvene boje. Dužine njihovih osovina od 3-6 mm upućuju nas na zaključak da u pojasnim garniturama verovatno imaju dekorativnu funkciju. Ne treba odbaciti ni mogućnost da se u pojedinim slučajevima radi o dugmadima za zakopčavanje odeće od tekstila koja ne iziskuju veću dužinu osovine pošto se radi o tanjim materijalima nego što je to kožno remenje pojasnih garnitura.

Pošto se neretko nalaze zajedno sa primercima prethodne varijante kao i sa kopčama tipa IX smatram da ih možemo datovati od poslednje trećine II do kraja druge trećine III veka.



Slika 86. Dugmad tip XXIV varijanta 2 (br. 753, 763)

776. Dugme sa pločastom glavom i pločastom stopom od legure bakra.

Mesto nalaza: Žujince, lok. Crkvište; Mesto čuvanja: Narodni muzej Vranje, inv. br. 3085

Dimenzije: prečnik: 2,3 cm.

Publikovano: Mitrović 2010, 58, kat. br. 114.

777. Dugme sa pločastom glavom i pločastom stopom od legure bakra.

Mesto nalaza: *Viminacium*, Više grobalja, 1984. godina, C-4548.

Dimenzije: prečnik: 2,3 cm.

Nepublikovano.

778. Dugme sa pločastom glavom i pločastom stopom od legure bakra.

Mesto nalaza: *Viminacium*, Više grobalja, 1985. godina, C-10314.

Dimenzije: prečnik: 1,3 cm.

Nepublikovano.

Nađeno u grobu kremiranog pokojnika G1-1521.

779. Dugme sa pločastom glavom i pločastom stopom od legure bakra.

Mesto nalaza: *Viminacium*, Više grobalja, 1984. godina, C-6259.

Dimenzije: prečnik: 1,6 cm.

Nepublikovano.

780. Dva dugmeta sa pločastom glavom i pločastom stopom od legure bakra. Dugmad je ukrašena emajlom smeštenim unutar kružnih polja, čiji je spoljni prsten bele boje, dok je središnji deo ispunjen emajlom crvene boje.

Mesto nalaza: *Viminacium*, Više grobalja, 1984. godina, C-4499.

Dimenzije: prečnik: 1,5 cm.

Nepublikovano.

Nađeno u grobu kremiranog pokojnika G1-518.

Tip XXV– Privesci

1p , 30, 781-797

Svi dole pomenuti primerci imaju ili su imali alke za kačenje o remen ili o okov (u slučaju da su dvočlani) koji je potom apliciran na podlogu. Alke naših primeraka mogu biti kružnog, polukružnog ili trapezoidnog oblika, a u nekim slučajevima su modelovane jednostavnim savijanjem pločastog produžetka priveska. Kod jednog broja primeraka sa donje strane se nalazi dugmetasto zadebljanje. Ako izuzmemo nalaze iz ostave otkrivene u Tekiji, svi naši primerci su izrađeni od legure bakra, a privesak br. 788 je potom i pozlaćen.

Funkcionalna upotrebljivost privesaka je raznovrsna, od primeraka kojima su se završavale kožne trake pregače kao što je to slučaj sa garniturom iz tekijske ostave (br. 1p), preko našeg primerka br. 30 koji visi o kružnom okovu apliciranom na okov pravougaonog oblika i koji je po mojim saznanjima jedinstven po načinu upotrebe, do korišćenja u konjskoj opremi. Treba pomenuti i privesak iz Siscije koji visi o kružnom

okovu na čijem se naličju nalazi klin koji sudeći po njegovoj dužini nesumljivo služi za apliciranje na drvenu podlogu.⁴⁹⁹

Prema obliku priveska možemo izdvojiti pet varijanti. U prve dve varijante su opredeljena dvočlani i tročlani primerci iz tekijske ostave. Trećoj varijanti pripadaju primerci listolikog ili romboidnog oblika. Četvrta varijanta izduženog oblika je modelovana prolamanjem, dok petu karakteriše njen specifični oblik beneficionog koplja.

Varijanta 1

1p

Gornji deo tročlanih lunulastih privesaka iz tekijske ostave je pravougaonog oblika i na kožni remen je fiksiran pomoću dve nitne dugmetasto profilisanih glava. Donji deo se sastoji od lunulastog priveska zadegljalih krajeva sa perforacijom u središnjem delu kroz koju je provučena alka manjeg kružnog priveska sa zadebljanjem na vrhu, koja ispunjava prostor između krakova lunula. Kružni privesak je ornamentisan punktiranim lepezastim motivom, dok je lunulasti ukrašen valovnicom i listolikim ornamentom izvedenim u istoj tehnici.

Ovi privesci su, po svemu sudeći, služili za ukrašavanje krajeva pregače kako je to i potvrđeno na više nadgrobničkih spomenika sa predstavama vojnika. Privescima iz Tekije treba pridodati i fragmentovani nalaz od legure bakra iz Viminacijumskog amfiteatra koji nije predstavljen crtežom.⁵⁰⁰

Analogije za naše primerke nalazimo u Sisciji,⁵⁰¹ Vindonisi,⁵⁰² Lusoniumu,⁵⁰³ kao i u opremi vojnika iz Herkulanuma.⁵⁰⁴

Na osnovu novca nađenog u ostavi nalaz treba opredeliti u vreme vladavine Domicijana. Slično se datuje i pomenuti nalaz iz Herkulanuma zatrpan erupcijom Vezuva 79. godine.

⁴⁹⁹ Košćević 1991, 129, kat. br. 6.384, T. XVI, 236.

⁵⁰⁰ Radi se o primerku nađenom tokom 2012. godine koji je u dokumentaciji zaveden pod brojem C-3717.

⁵⁰¹ Radman – Livaja 2004, 91, tabla 39, 249.

⁵⁰² Unc, Deschler-Erb 1997, Tafel 46, 1277-1278.

⁵⁰³ Fazekas 2009, 64, Tabla 2, 1.

⁵⁰⁴ Bishop 1992, 94, 96.



Slika 87. Privesci tip XXV varijanta 1 (br. 1p)

Varijanta 2

1o

Ovoj varijanti pripadaju dva primerka iz tekijске ostave čije opredeljvanje u priveske treba uzeti sa rezervom, jer postoji realna mogućnost da se radi o pojasnim jezičcima. U prilog tvrdnji da se radi o pojasnim jezičcima ide i činjenica da su nađena dva identična primerka što bi bročano odgovaralo dvema nađenim pojasnim garniturama. U tom slučaju preostalih osam tročlanih lunulastih privesaka bi visilo na krajevima osam traka pregače na kojima bi se pored njih nalazilo i po šest kružnih okova od 48 ukupno nađenih u ostavi. Pošto se ideja, da se u slučaju ovih predmeta radi o pojasnim jezičcima, nalazi u sferi spekulacija, a kako nisam imao lični uvid u nalaze iz ostave da bih proverio mogućnost njihovog provlačenja kroz alke kopči, odlučio sam se ipak da ih prezentujem u ovom delu koji se bavi privescima.

Gornji deo predmeta pravougaonog oblika pomoću dve nitne dugmetasto profilisanih glava je služio za fiksiranje na kožni remen. Donji deo se sastoji od listolikog priveska na čijem se vrhu nalazi bobičasto zadebljanje na čijoj se prednjoj strani nalazi prosopomorfna predstava rađena u tehnici iskucavanja preko matrice koja verovatno predstavlja lik meduze. Predstava meduze je često modelovana na raznim delovima vojne opreme i prema verovanju korisnika trebala je da ih zaštiti od raznih nepovoljnih uticaja.

Analogije za ovu vrstu predmeta iz tekijске ostave, datovane u vreme Domicijana, u meni dostupnoj literaturi nisam uspeo da nađem.



Slika 88. Privesci tip XXV varijanta 2 (br. 1o)

Varijanta 3

Br. 30, 781-793

Kao što je gore već pomenuto u ovu varijantu su opredeljeni primerci listolikog i romboidnog oblika. Pored mišljenja da ova vrsta predmeta predstavlja deo pregače ili konjske orme treba pomenuti i stav koji iznosi C. Boube-Piccot da se u slučaju romboidnih primeraka radi o završnim privescima ukrasnih traka vojničkog pojasa, a koji je zasnovan na predstavi sa nadgrobnog spomenika vojnika IV kohorte Delmata (Annaius Daverzus).⁵⁰⁵ Pored ovih pretpostavki treba pomenuti unikatni primerak iz garniture br. 30 nađene u grobu deteta, koji visi o kružnom okovu apliciranom na okov pravougaonog oblika i na taj način nesumnjivo dokumentuje bar jednu od primena ove vrste predmeta.

Slični privesci su nalaženi na sledećim lokalitetima: Brecon Gear, Caerleon,⁵⁰⁶ Saalburg, Feldberg, Arnsburg,⁵⁰⁷ Vindonissa,⁵⁰⁸ Augusta Raurica,⁵⁰⁹ Magdalensberg,⁵¹⁰ Ptuj, Hrušica,⁵¹¹ Sisak,⁵¹² Buciumi,⁵¹³ Dura Europos,⁵¹⁴ Volubilis.⁵¹⁵

Pored široke rasprostranjenosti ovu vrstu predmeta odlikuje i dug period korišćenja. I. Radman- Livaja navodi mogućnost da se romboidni privesci mogu datovati

⁵⁰⁵ Boube-Piccot 1994, 94, Pl. 13, Kat.br. 141-142.

⁵⁰⁶ Chapman 2005, 154-155, Wi01-04, Wk02.

⁵⁰⁷ Oldstein 1977, 124-127, Tafel 30, 202, 205, 210.

⁵⁰⁸ Unc, Deschler-Erb 1997, Tafel 52, 1408-1434; Tafel 54-55, 1471-1521;

⁵⁰⁹ Deschler-Erb 1999, Tafel 25-26, 508-525.

⁵¹⁰ Deimel 1987, T.82, 4-5.

⁵¹¹ Košćević, 66-67, T.XXXIX, 665-667.

⁵¹² Radman – Livaja 2004, 91-92, Tabla 39-40, 250-254.

⁵¹³ Gudea et al. 1972, 72, Taf. LXXI 30, 23.

⁵¹⁴ James 2004, 91, Fig. 42, Kat. br. 230-238.

⁵¹⁵ Boube-Piccot 1994, 93-94, Pl. 13, Kat.br. 137, 141-142.

od I veka,⁵¹⁶ što mogu da posvedoče i primerci sa lokaliteta Vindonissa na kome je uglavnom nalažen materijal I veka pošto je vojni logor 101. godine napušten posle gubitka vojnog značaja i nikada se nije u potpunosti obnovio.⁵¹⁷ Analogni nalazi iz Dura Europosa se datuju u period od 165. do 256. godine. Ovde treba pomenuti i naš primerak br. 785 koji je nađen u grobu zajedno sa novcem Hadrijana, kao i privesak br. 788 iz groba u kome je nađen zajedno sa kasnoantičkom kopčom br. 312a tipa XIII varijanta 1 koja se datuje od 330. do 380. godine.

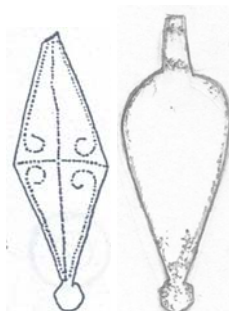

Slika 89. Privesci tip XXV varijanta 3 (br. 783, 788)

781. Privesak u obliku romba od legure bakra. Dva dela priveska od kojih je jedan fragmentovan su međusobno spojena alkama. Gornji deo očuvanog dela priveska je ukrašen namotajima žice, a donji dugmetastim zadebljanjem.

Mesto nalaza: *Viminacium*, Kod bresta, 1988. godina, C-574.

Dimenzije: dužina: 6,2 cm.

Nepublikovano.

Nađeno u grobu kremiranog pokojnika G1-11.

782. Privesak u obliku romba od legure bakra. Gornji deo priveska ima očuvanu alku za kačenje, a donji dugmetasto zadebljanje.

Mesto nalaza: *Viminacium*, Amfiteatar, 2010. godina, C-1300.

Dimenzije: dužina: 4,8 cm.

Nepublikovano.

⁵¹⁶ Radman – Livaja 2004, 91-92.

⁵¹⁷ Unc, Deschler-Erb 1997, 8-9.

783. Privesak u obliku romba od legure bakra. Na gornjem delu priveska nedostaje alka za kačenje, dok je donji deo ukrašen dugmetastim zadebljanjem. Na privesku je punktiranjem izveden motiv krsta između čijih krakova se nalaze vitice.

Mesto nalaza: *Transdierna*, Tekija, ter. inv. 1033.

Dimenzije: dužina: 4,8 cm.

Publikovano: Vujović 1998, 201, T LVI/6.

784. Privesak u obliku romba od legure bakra. Gornji deo priveska ima fragmentovanu alku za kačenje, a donji dugmetasto zadebljanje.

Mesto nalaza: *Viminacium*, Pećine, 1983. godina, C-7914.

Dimenzije: dužina: 4,7 cm.

Nepublikovano.

785. Privesak u obliku romba od legure bakra. Gornji deo priveska ima fragmentovanu alku za kačenje, a donji dugmetasto zadebljanje.

Mesto nalaza: *Viminacium*, Pećine, 1979. godina, C-719.

Dimenzije: dužina: 4,3 cm.

Nepublikovano.

Nađeno u grobu kremiranog pokojnika ženskog pola G1-41 zajedno sa novcem Hadrijana.

786. Privesak u obliku romba od legure bakra. Gornji deo priveska ima alku za kačenje napravljenu savijanjem njegovog pločastog produžetka, dok je donji ukrašen dugmetastim zadebljanjem. Obod priveska je ukrašen urezanim linijama.

Mesto nalaza: Banatska Palanka; Mesto čuvanja: Gradski muzej Vršac, inv. br. A 4019.

Dimenzije: dužina: 5,5 cm.

Nepublikovano.

787. Privesak u obliku romba od legure bakra. Nedostaje alka za kačenje, dok je donji deo ukrašen dugmetastim zadebljanjem.

Mesto čuvanja: Zavičajni muzej Jagodina.

Dimenzije: dužina: 4 cm.

Nepublikovano.

788. Privesak u obliku lista od legure bakra. Gornji deo priveska ima alku za kačenje napravljenu savijanjem njegovog pločastog produžetka, dok je donji ukrašen dugmetastim zadebljanjem.

Mesto nalaza: *Viminacium*, Pirivoj, 2003. godina, C-505.

Dimenzije: dužina: 3,5 cm.

Nepublikovano.

Nađeno u grobu inhumiranog pokojnika G-192 zajedno sa zajedno sa kasnoantičkim kopčama i pojasnim jezičcima 312a-d.

789. Dvodelni privesak u obliku lista od legure bakra ukrašen pozlaćivanjem. Gornji okov je sa priveskom spojen pomoću šarnira. Listoliki deo je ukrašen urezima koji imitiraju nervaturu lista

Mesto nalaza: Nepoznato; Mesto čuvanja: Narodni muzej Beograd, inv. br. 1499/III.

Dimenzije: dužina: 7,7 cm.

Publikovano: Vujović 1998, 201, T LVI/4.

790. Privesak u obliku romba od legure bakra. Gornji deo priveska ima alku za kačenje napravljenu savijanjem njegovog pločastog produžetka.

Mesto nalaza: *Viminacium*, Više grobalja, 1983. godina, C-4923.

Dimenzije: dužina: 6 cm.

Nepublikovano.

791. Fragmentovani privesak u obliku lista od legure bakra. Gornji deo priveska ima alku za kačenje napravljenu savijanjem njegovog pločastog produžetka.

Mesto nalaza: *Viminacium*, Pećine, 1982. godina, C-7099.

Dimenzije: dužina: 5,5 cm.

Nepublikovano.

792. Privesak u obliku lista od legure bakra. Gornji deo priveska ima alku za kačenje. Mesto nalaza: *Viminacium*, Kod bresta, 1988. godina, C-606.

Dimenzije: dužina: 5 cm.

Nepublikovano.

Nađeno u grobu kremiranog pokojnika G1-20.

793. Privesak u obliku lista od legure bakra. Gornji deo priveska ima alku za kačenje.

Mesto nalaza: *Viminacium*, Više grobalja, 1984. godina, C-3282.

Dimenzije: dužina: 5,5 cm.

Nepublikovano.

Varijanta 4

794-796

Priveske ove varijante karakteriše izduženi oblik i ornamentisanje izvedeno tehnikom prolamanja, a korišćeni motivi imaju oblik polukrugova, voluta ili slova S. Primerke srodne našim, koji su otkriveni na lokalitetima Niederbieber, Holzhausen i Zugmantel, J. Oldenstein je vremenski opredelio u drugu polovinu II i prvu polovinu III veka. Pomenuti autor navodi i postojanje slično modelovanih okova pojasnih garnitura.⁵¹⁸ Ovo datovanje podržava i V. V. Masyakin navodeći srodne nalaze sa Krima koji potiču sa lokaliteta Zavetnoe, Chernaya Rechka, Krasnozorie i Herson. Pomeuti autor ih vidi kao lokalnu imitaciju rimskih uzora čija je produkcija vršena upravo na Krimu, što po njemu dokazuje nedostatak direktnih analogija van ovog prostora.⁵¹⁹ Treba napomenuti da E. Genčeva sličan nalaz sa nalazišta Novae tumači kao pojasni jezičak.⁵²⁰



Slika 90. Privesci tip XXV varijanta 4 (br. 796)

⁵¹⁸ Oldstein 1977, 157-158, Tafel 41, 389-391, 393-395.

⁵¹⁹ Unc, Deschler-Erb 1997, Tafel 52, 1408-1434; Tafel 54-55, 1471-1521;

⁵²⁰ Генчева 2009, 16, Fig. 3, 12.

794. Privesak u obliku lista od legure bakra. Privesak je ukrašen motivima krugova i voluta izvedenih tehnikom prolamanja. Gornji deo priveska ima otvor za kačenje.

Mesto nalaza: *Viminacium*, Pećine, 1983. godina, C-7153.

Dimenzije: dužina: 5 cm.

Nepublikovano.

795. Privesak u od legure bakra. Na gornjem delu priveska je trapezoidna alka za kačenje, dok je ostatak priveska modelovan u obliku više spojenih voluta.

Mesto nalaza: *Diana*.

Dimenzije: dužina: 5 cm.

Publikovano: Grbić 1994, 205, T 52/5, Kat. br. 469.

796. Privesak u od legure bakra. Na gornjem delu priveska je polukružna alka za kačenje, središnji deo je modelovan u obliku slova S, dok je donji deo ukrašen dugmetastim zadebljanjem sa tri ureza.

Mesto nalaza: *Idimum*, Medveđa; Mesto čuvanja: Narodni muzej Beograd, inv. br. 1533/IV.

Dimenzije: dužina: 5,8 cm.

Publikovano: Vujović 1998, 203, T LVI/20.

Varijanta 5

797

Privesak modelovan u obliku koplja beneficijara predstavlja jedinstven primerak na tlu Srbije koji je izrađen od legure bakra. Pored privesaka u obliku beneficiarnog koplja pravljene su i falere, kao i okovi pojasa. Gornji deo priveska ima alku za kačenje ispod koje se nalazi poprečno postavljena greda. Postojanje pomenute alke dopušta formiranje pretpostavke da se možda radi o pojasmom jezičku. Središnji deo je profilisan i ima dve kružne perforacije, dok je donji ukrašen dugmetastim zadebljanjem.

Predstava koplja kao simbola državne vlasti po nekim autorima vodi poreklo sa istoka, dok A. Alfödy veruje da korene ovog ubeđenja treba tražiti upravo na tlu Italije,

navodeći pritom da je njegovo značenje istovremeno usvojeno i u Grčkoj.⁵²¹ Na osnovu ovoga možemo zaključiti da nošenje ovog simbola ne predstavlja puko ukrašavanje, već identifikuje osobu koja ga nosi kao državnog službenika iza koga stoji carski autoritet. Postoje mišljenja da su pored beneficijara (*Beneficiarius*), koji je pored ovako modelovanih delova pojase garniture nosio i pravo koplje sličnog oblika, ovo vizuelno sredstvo identifikacije koristili i frumentari (*Frumentarii*) kao i spekulatori (*Speculatores*).⁵²²

Privesci izrađeni u obliku beneficijarnog koplja nađeni su na nalazištima Hederheim,⁵²³ Zugmantel⁵²⁴ i Eining gde je pronađen i polufabrikat što ukazuje ne postojanje radioničkog centra na ovom lokalitetu.⁵²⁵ Predmeti ove vrste datuju se u drugu polovinu II i prvu polovinu III veka.



Slika 91. Privesci tip XXV varijanta 5 (br. 797)

797. Privesak u obliku koplja beneficijara od legure bakra. Gornji deo priveska ima alku za kačenje ispod koje se nalazi poprečno postavljena greda. Središnji deo je profilisan i ima dve kružne perforacije, dok je donji ukrašen dugmetastim zadebljanjem.

Mesto nalaza: Banatska Palanka; Mesto čuvanja: Gradski muzej Vršac, inv. br. A 4020.

Dimenzije: dužina: 5,7 cm.

Nepublikovano.

⁵²¹ Alföldi 1959, 7.

⁵²² Oldstein 1977, 152-153.

⁵²³ Oldstein 1977, 153, Tafel 39, 378.

⁵²⁴ Bishop, Coulston 2006, Figure 119, 2.

⁵²⁵ Gschwind 1997, 622, Abb. 7.

Tip XXVI– Pojasni jezičci u obliku mača

9g, 10c-d, 11d-f, 13g, 14f, 19c,23h, 109d, 172c, f, 358d, 432b, 715b, 798-843

Dvodelni pojasni jezičci ovog tipa imaju oblik mača, a njihov gornji deo je napravljen od savijene metalne trake koja je obuhvatala kožni remen za koji je bila pričvršćena nitnom. Donji deo pojasnog jezička je modelovan u obliku mača na čijem se gornjem kraju nalazi pravougaona ili trapezoidna alka kroz koju je provučena pomenuta metalna traka. Primerci br. 11d-e i 843 koji pripadaju varijanti 2 imaju profilisan donji deo kružnog preseka koji se razlikuje od pločastog donjeg dela u obliku mača varijante 1.

Jezičci ovog tipa se intenzivno koriste tokom sredine i druge polovine II veka, ali je poznata njihova upotreba i tokom kasnoantičkog perioda.

Varijanta 1

9g, 10c-d, 11f, 13g, 14f, 19c,23h, 109d, 172c, f, 358d, 432b, 715b, 798-842

Pojasni jezičci ove varijante imaju pločast donji deo u obliku mača. Ovaj deo poseduje alku kroz koju je provučena metalna traka pomoću koje je jezičak pričvršćen na kraj remena. Ponekad se ispod pomenute alke nalazi poprečna greda, dok je završetak pojedinih primeraka ukrašen bobičastim zadebljanjem. Primerci br. 841 i 842 su u središnjem delu ornamentisani prolamanjem i za njih u meni dostupnoj literaturi nisam uspeo da nađem analogije. Ako izuzmeno primerke br. 172c,f i 715b od srebra, kao i nalaz br. 432b od gvožđa, legura bakra bila je najčešći materijal korišćen za izradu jezičaka ovog tipa.

Pojasni jezičci u obliku mača su uglavnom nošeni u paru, ali je zabeležena njihova upotreba na konjskoj ormi,⁵²⁶ dok R. Košćević publikuje jedan primerak koji je služio kao privesak na obruču prebačenih krajeva.⁵²⁷ I. Radman-Livaja navodi da se nalazi ove vrste često povezuju sa vojskom, što ne mora uvek da bude slučaj, jer ih ponekad koriste i civili.⁵²⁸

Što se tiče datovanja ove varijante treba pomenuti sledeće nalaze koji potiču iz grobova: primerak br. 715b nađen sa novcem Hadrijana, jezičak br. 23h nađen sa novcem Hadrijana i Antonina Pija, primerak br. 800 nađen sa novcem Faustine Starije,

⁵²⁶ Palágyi 1995, 467, Fig. 6.73.

⁵²⁷ Košćević 1991, 84, T. XXXV, 510.

⁵²⁸ Radman-Livaja 2004, 96.

jezičak br. 801 nađen zajedno sa novcem Marka Aurelija kao cezara, nalaze br. 11f i 172c,f nađene sa novcem Lucile i primerak br. 9g datovan u drugu polovinu II veka. Dva okova (od koji je jedan fragmentovan) tipa XVII varijanta 5 i pojasni jezičak u obliku mača (C-4911) koji su nađeni u oštećenom grobu G1-572 nekropole „Više grobalja“ do čijih crteža nisam uspeo da dođem su nađeni zajedno sa novem Faustine II. Takođe još dva primerka nađena su na viminacijumskom lokalitetu „Amfiteatar“ (C-3010 i C-3017) od kojih prvi ima perforirani donji deo poput jezička br. 841. Slično našim nalazima se datuje i primerak sa lokaliteta Kabile u Bugarskoj koji je nađen u grobu datovanom novcem Antonina Pija.⁵²⁹ Novac pomenutog vladara nađen je sa primerkom otkrivenim na lokalitetu Carnuntum u grobu br. 23, dok su dva istovetna nalaza otkrivena u grobu br. 26 istog nalazišta bila pohranjena zajedno sa monetama Hadrijana i Nerve.⁵³⁰

Osim primeraka nošenih sa kopčama tipa III i XI datovanih u sredinu i drugu polovinu II veka, treba pomenuti i primerak br. 358d nađen sa dvema kopčama koje se datuju u drugu polovinu IV veka, kao i jezičak br. 812 nađen zajedno sa krstastom fibulom koja se datuje u period od 330. do 350. godine. Da se ne radi o usamljenim primercima datovanim u kasnoantički period ukazuje nam i nalaz sa nalazišta Dorweiler, koji je opredeljen najranije u sredinu IV veka, a koji J. Oldenstein ipak vremenski determiniše u kraj III i prvu polovinu IV veka.⁵³¹ Na osnovu gore iznetog, smatram da su jezičci ove varijante prevashodno korišćeni na čitavom prostoru rimskog carstva od druge četvrtine pa do kraja II veka, dok nam primerci nađeni u grobovima sa kasnoantičkim materijalom ukazuju da se njihova sporadična upotreba protezala i tokom dva naredna veka.

Sa teritorije Srbije, tačnije iz Novih Banovaca, potiče još 16 primeraka ovog tipa koji se čuvaju u Arheološkom muzeju u Zagrebu,⁵³² dok se još dva komada iz Zemuna čuvaju u zbirci B. Najholda.⁵³³

⁵²⁹ Генчева 2009, 20, 22 Fig. 8, 4.

⁵³⁰ Ertel 1999, Taf. 24, G-23, 5; Taf. 25, G-26, 9-10.

⁵³¹ Oldstein 1977, 144.

⁵³² Radman-Livaja 2008, 301-302, kat. br. 48-63.

⁵³³ Najhold 2009, 71.

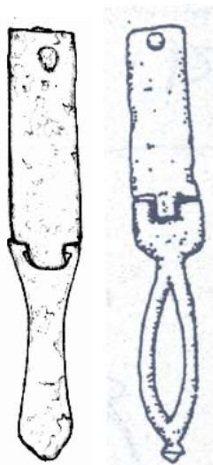

Slika 92. Pojasni jezički tipa XXVI varijanta 1 (br. 806, 841)

798. Pojasni jezičak u obliku mača od legure bakra. Alka za kačenje je trapezoidnog oblika.

Mesto nalaza: *Viminacium*, Pećine, 1979. godina, C-1115.

Dimenzije: dužina: 4,6 cm.

Nepublikovano.

Nađeno u grobu kremiranog pokojnika G1-74.

799. Pojasni jezičak u obliku mača od legure bakra. Alka za kačenje je fragmentovan.

Donji kraj jezička se završava bobičastim zadebljanjem.

Mesto nalaza: *Viminacium*, Pećine, 1990. godina, C-13177.

Dimenzije: dužina: 4 cm.

Nepublikovano.

800. Fragmentovani pojasni jezičak u obliku mača od legure bakra. Alka za kačenje je trapezoidnog oblika.

Mesto nalaza: *Viminacium*, Više grobalja, 1984. godina, C-4757.

Dimenzije: dužina: 4 cm.

Datovanje: sredina II veka.

Nepublikovano.

Nađeno u grobu inhumiranog pokojnika muškog pola G-713 zajedno sa novcem Faustine Starije.

801. Pojasni jezičak u obliku mača od legure bakra. Alka za kačenje je pravougaonog oblika. Donji kraj jezička se završava bobičastim zadebljanjem.

Mesto nalaza: *Viminacium*, Više grobalja, 1984. godina, C-4939.

Dimenzije: dužina: 3,7 cm.

Datovanje: sredina II veka.

Nepublikovano.

Nađeno u grobu inhumiranog pokojnika dečijeg uzrasta G-713 zajedno sa novcem Marka Aurelija kao cezara.

802. Pojasni jezičak u obliku mača od legure bakra. Alka za kačenje je pravougaonog oblika.

Mesto nalaza: *Viminacium*, Pećine, 1984. godina, C-10808.

Dimenzije: dužina: 3,7 cm.

Nepublikovano.

803. Pojasni jezičak u obliku mača od legure bakra. Alka za kačenje je pravougaonog oblika. Kroz alku je provučena fragmentovana savijena limena pločica pomoću koje je jezičak bio montiran na kožni remen.

Mesto nalaza: *Viminacium*, Pećine, 1981. godina, C-3439.

Dimenzije: dužina: 5 cm.

Nepublikovano.

804. Pojasni jezičak u obliku mača od legure bakra. Alka za kačenje je fragmentovan. Donji kraj jezička se završava bobičastim zadebljanjem.

Mesto nalaza: *Viminacium*, Velika kapija, 1980. godina, C-358.

Dimenzije: dužina: 3,8 cm.

Nepublikovano.

805. Pojasni jezičak u obliku mača od legure bakra. Alka za kačenje je trapezoidnog oblika. Kroz alku je provučena savijena limena pločica pomoću koje je jezičak bio montiran na kožni remen. Donji kraj jezička se završava bobičastim zadebljanjem.

Mesto nalaza: *Viminacium*, Kod bresta, 1997. godina, C-1167.

Dimenzije: dužina: 5,6 cm.

Nepublikovano.

806. Pojasni jezičak u obliku mača od legure bakra. Alka za kačenje je trapezoidnog oblika. Kroz alku je provučena savijena limena pločica pomoću koje je jezičak bio montiran na kožni remen.

Mesto nalaza: *Viminacium*, Rit, 2004. godina, C-11.

Dimenzije: dužina: 5,7 cm.

Nepublikovano.

807. Pojasni jezičak u obliku mača od legure bakra. Alka za kačenje je trapezoidnog oblika. Kroz alku je provučena savijena limena pločica pomoću koje je jezičak bio montiran na kožni remen. Donji kraj jezička se završava bobičastim zadebljanjem.

Mesto nalaza: *Camps*, Ravna, ter.inv.br. 43/68.

Dimenzije: dužina: 5,5 cm.

Publikovano: Vujović 1998, 202, T LVI/9.

808. Pojasni jezičak u obliku mača od legure bakra. Alka za kačenje je pravougaonog oblika. Kroz alku je provučena savijena limena pločica pomoću koje je jezičak bio montiran na kožni remen.

Mesto nalaza: Kosmaj; Mesto čuvanja: Narodni muzej Beograd, .inv.br. D 1045.

Dimenzije: dužina: 5,1 cm.

Publikovano: Vujović 1998, 202, T LVI/11.

809. Pojasni jezičak u obliku mača od legure bakra. Kroz alku je provučena savijena limena pločica pomoću koje je jezičak bio montiran na kožni remen.

Mesto nalaza: *Viminacium*, Više grobalja, 1985. godina, C-9473.

Dimenzije: dužina: 5,7 cm.

Nepublikovano.

Nađeno u grobu inhumiranog pokojnika ženskog pola G-1575.

810. Pojasni jezičak u obliku mača od legure bakra. Alka za kačenje je trapezoidnog oblika. Kroz alku je provučena fragmentovana savijena limena pločica pomoću koje je jezičak bio montiran na kožni remen.

Mesto nalaza: *Viminacium*, Više grobalja, 1984. godina, C-3541.

Dimenzije: dužina: 4,1 cm.

Nepublikovano.

811. Pojasni jezičak u obliku mača od legure bakra. Alka za kačenje je trapezoidnog oblika. Donji kraj jezička se završava bobičastim zadebljanjem.

Mesto nalaza: *Viminacium*, Više grobalja, 1984. godina, C-6534.

Dimenzije: dužina: 3,7 cm.

Nepublikovano.

812. Pojasni jezičak u obliku mača od legure bakra. Alka za kačenje je pravougaonog oblika. Kroz alku je provučena savijena limena pločica pomoću koje je jezičak bio montiran na kožni remen.

Mesto nalaza: *Viminacium*, Pećine, 1982. godina, C-4957.

Dimenzije: dužina: 6,8 cm

Datovanje: 330-350 godina.

Nepublikovano.

Nađeno u grobu inhumiranog pokojnika muškog pola čija je polna determinacija pod znakom pitanja G-1675 zajedno sa krstastom fibulom koja se datuje u period od 330. do 350. godine.

813. Pojasni jezičak u obliku mača od legure bakra. Alka za kačenje je fragmentovana. Kroz alku je provučena savijena limena pločica pomoću koje je jezičak bio montiran na kožni remen.

Mesto nalaza: *Viminacium*, Pećine, 1978. godina, C-606.

Dimenzije: dužina: 8 cm.

Nepublikovano.

814. Pojasni jezičak u obliku mača od legure bakra. Alka za kačenje je pravougaonog oblika. Ispod alke se nalazi poprečna greda.

Mesto nalaza: Nepoznato; Mesto čuvanja: Narodni muzej Beograd, .inv.br. 1650.

Dimenzije: dužina: 3,3 cm.

Publikovano: Vujović 1998, 202, T LVI/10.

815. Pojasni jezičak u obliku mača od legure bakra. Alka za kačenje je pravougaonog oblika.

Mesto nalaza: Kosmaj; Mesto čuvanja: Narodni muzej Beograd, .inv.br. D 1045.

Dimenzije: dužina: 2,8 cm.

Publikovano: Vujović 1998, 202, T LVI/12.

816. Pojasni jezičak u obliku mača od legure bakra. Alka za kačenje je pravougaonog oblika. Ispod alke se nalazi poprečna greda. Telo priveska je ukrašeno fasetiranjem.

Mesto nalaza: *Castra Tricornia*, Ritopek; Mesto čuvanja: Muzej grada Beograda, .inv.br. AA/1650.

Dimenzije: dužina: 3,1 cm.

Publikovano: Crnobrnja, Krunić 1997, 289, kat.br. 489.

817a-b. Dva pojasna jezička u obliku mača od legure bakra. Jedan od jezičaka je fragmentovan. Alke su trapezoidnog oblika.

Mesto nalaza: *Viminacium*, Pećine, 1983. godina, C-8488.

Dimenzije: dužina: 3i 1, 8 cm.

Nepublikovano.

Nađeno u grobu inhumiranog pokojnika G-2956b.

818. Pojasni jezičak u obliku mača od legure bakra. Alka za kačenje je trapezoidnog oblika.

Mesto nalaza: *Viminacium*; Pećine, 1983. godina, C-7845.

Dimenzije: dužina: 3,5 cm.

Nepublikovano.

Nađeno u grobu inhumiranog pokojnika muškog pola G-2794.

819. Pojasni jezičak u obliku mača od legure bakra. Alka za kačenje je trapezoidnog oblika. Donji kraj jezička se završava bobičastim zadebljanjem.

Mesto nalaza: Buđanovci; Mesto čuvanja: Zavičajni muzej Ruma.

Dimenzije: dužina: 3,8 cm.

Nepublikovano.

820. Pojasni jezičak u obliku mača od legure bakra. Alka za kačenje je trapezoidnog oblika. Donji kraj jezička se završava bobičastim zadebljanjem.

Mesto nalaza: Mačvanska Mitrovica; Mesto čuvanja: Muzej Srema, .inv.br. A/4314.

Dimenzije: dužina: 3,9 cm.

Nepublikovano.

821. Pojasni jezičak u obliku mača od legure bakra. Alka za kačenje je trapezoidnog oblika. Donji kraj jezička se završava bobičastim zadebljanjem.

Mesto nalaza: *Taurunum*, Mesto čuvanja: Muzej grada Beograda, .inv.br. AA/4687.

Dimenzije: dužina: 3,8 cm.

Publikovano: Crnobrnja, Krunić 1997, 289, kat.br. 488.

822. Pojasni jezičak u obliku mača od legure bakra. Alka za kačenje je pravougaonog oblika. Donji kraj jezička se završava bobičastim zadebljanjem.

Mesto čuvanja: Zavičajni muzej Jagodina.

Dimenzije: dužina: 3,8 cm.

Nepublikovano.

823. Pojasni jezičak u obliku mača od legure bakra. Fragmentovana alka za kačenje je pravougaonog oblika. Donji kraj jezička se završava bobičastim zadebljanjem.

Mesto čuvanja: Zavičajni muzej Jagodina.

Dimenzije: dužina: 3,6 cm.

Nepublikovano.

824. Pojasni jezičak u obliku mača od legure bakra. Alka za kačenje je pravougaonog oblika. Donji kraj jezička se završava bobičastim zadebljanjem.

Mesto čuvanja: Zavičajni muzej Jagodina.

Dimenzije: dužina: 3,2 cm.

Nepublikovano.

825. Pojasni jezičak u obliku mača od legure bakra. Fragmentovana alka za kačenje je pravougaonog oblika. Donji kraj jezička se završava bobičastim zadebljanjem.

Mesto čuvanja: Zavičajni muzej Jagodina.

Dimenzije: dužina: 4 cm.

Nepublikovano.

826. Pojasni jezičak u obliku mača od legure bakra. Alka za kačenje je fragmentovana.

Mesto čuvanja: Zavičajni muzej Jagodina.

Dimenzije: dužina: 4 cm.

Nepublikovano.

827. Pojasni jezičak u obliku mača od legure bakra. Alka za kačenje je trapezoidnog oblika.

Mesto nalaza: *Sirmijum*; Mesto čuvanja: Muzej Srema, .inv.br. 577.

Dimenzije: dužina: 3,5 cm.

Nepublikovano.

828. Pojasni jezičak u obliku mača od legure bakra. Alka za kačenje je trapezoidnog oblika i na njoj se vide fragmentovani ostaci limene pločice za kačenje.

Mesto nalaza: *Viminacium*, Velika kapija, 1980. godina, C-512.

Dimenzije: dužina: 3,8 cm.

Nepublikovano.

829. Pojasni jezičak u obliku mača od legure bakra. Fragmentovana alka za kačenje je trapezoidnog oblika.

Mesto čuvanja: Zavičajni muzej Jagodina.

Dimenzije: dužina: 3,5 cm.

Nepublikovano.

830. Pojasni jezičak u obliku mača od legure bakra. Alka za kačenje je pravougaonog oblika.

Mesto čuvanja: Zavičajni muzej Jagodina.

Dimenzije: dužina: 3,5 cm.

Nepublikovano.

831. Pojasni jezičak u obliku mača od legure bakra. Alka za kačenje je trapezoidnog oblika. Donji kraj jezička se završava bobičastim zadebljanjem.

Mesto čuvanja: Zavičajni muzej Jagodina.

Dimenzije: dužina: 3,1 cm.

Nepublikovano.

832. Pojasni jezičak u obliku mača od legure bakra. Alka za kačenje je trapezoidnog oblika.

Mesto nalaza: Kosmaj; Mesto čuvanja: Narodni muzej Beograd, Dunjićeva zbirka .inv.br. bb.

Dimenzije: dužina: 3,5 cm.

Publikovano: Vujović 1998, 202, T LVI/13.

833. Pojasni jezičak u obliku mača od legure bakra. Alka za kačenje je pravougaonog oblika.

Mesto nalaza: *Viminacium*, Pirivoj, 2007. godina, C-1208.

Dimenzije: dužina: 3,7 cm.

Nepublikovano.

834. Pojasni jezičak u obliku mača od legure bakra. Alka za kačenje je pravougaonog oblika, a ispod nje se nalazi poprečna greda.

Mesto čuvanja: Zavičajni muzej Jagodina.

Dimenzije: dužina: 3,5 cm.

Nepublikovano.

835. Pojasni jezičak u obliku mača od legure bakra. Alka za kačenje je pravougaonog oblika.

Mesto nalaza: *Sirmijum*; lok. 80, C-87.

Dimenzije: dužina: 3,5 cm.

Nepublikovano.

836. Pojasni jezičak u obliku mača od legure bakra. Alka za kačenje je fragmentovana.

Mesto čuvanja: Zavičajni muzej Jagodina.

Dimenzije: dužina: 3 cm.

Nepublikovano.

837. Pojasni jezičak u obliku mača od legure bakra. Fragmentovana alka za kačenje je pravougaonog oblika.

Mesto čuvanja: Zavičajni muzej Jagodina.

Dimenzije: dužina: 3,2 cm.

Nepublikovano.

838. Fragmentovani pojasni jezičak u obliku mača od legure bakra. Alka za kačenje je trapezoidnog oblika.

Mesto nalaza: *Singidunum*, Veliki Kalemegdan-Šine, 2009. godina, C-40.

Dimenzije: dužina: 2 cm.

Nepublikovano.

839. Pojasni jezičak u obliku mača od legure bakra. Alka za kačenje je pravougaonog oblika.

Mesto nalaza: *Singidunum*, Rajićeva ulica, 2004. godina, C-877.

Dimenzije: dužina: 3 cm.

Nepublikovano.

840. Pojasni jezičak u obliku mača od legure bakra. Alka za kačenje je trapezoidnog oblika.

Mesto čuvanja: Zavičajni muzej Jagodina.

Dimenzije: dužina: 2,8 cm.

Nepublikovano.

841. Pojasni jezičak u obliku mača od legure bakra. Alka za kačenje je pravougaonog oblika. Kroz alku je provučena savijena limena pločica pomoću koje je jezičak bio montiran na kožni remen. Donji kraj jezička se završava bobičastim zadebljanjem. Središnji deo je prolomljen.

Mesto nalaza: Kosmaj; Mesto čuvanja: Narodni muzej Beograd, .inv.br. D 1035.

Dimenzije: dužina: 6,5 cm.

Publikovano: Vujović 1998, 202, T LVI/14.

842. Pojasni jezičak u obliku mača od legure bakra. Alka za kačenje je trapezoidnog oblika. Telo priveska je profilisano, a njegov središnji deo je prolomljen.

Mesto nalaza: *Camps*, Ravna, ter.inv.br. 139/70.

Dimenzije: dužina: 5 cm.

Publikovano: Vujović 1998, 202, T LVI/15.

Varijanta 2

11d-e, 843

Primerci ove vrste poput jezičaka predhodne varijante imaju alku kroz koju je provučena metalna traka koja je obuhvatala kožni remen za koji je bila pričvršćena nitnom. Razlike između njih se ogledaju u činjenici da primerci ove varijate nemaju pločasti donji deo poput jezičaka predhodne grupe, već je on često profilisan i ima kružni presek. Osobenost primerka br. 11e je njegov krstoliki oblik za koji nisam našao analogije. Iz Novih Banovaca, potiču još 2 primeraka ove varijante koji se čuvaju u Arheološkom muzeju u Zagrebu.⁵³⁴ Delimično sličan jezičak potiče sa lokaliteta Zugmantel.⁵³⁵

⁵³⁴ Radman-Livaja 2008, 302, kat. br. 64-65.

⁵³⁵ Oldstein 1977, 145, Tafel 36, 318.



Slika 93. Pojasni jezičci tipa XXVI varijanta 2 (br. 11d)

843. Pojasni jezičak izduženog oblika od legure bakra. Alka za kačenje je fragmentovana. Donji kraj jezička se završava bobičastim zadebljanjem.

Mesto nalaza: *Singidunum*, Veliki Kalemegdan-Šine, 2009. godina, C-300.

Dimenzije: dužina: 3,5 cm.

Nepublikovano.

Tip XXVII– Pojasni jezičci izdužene forme

844-852

Gornji deo ovih jezičaka je koničnog oblika i rascepljen u cilju ubacivanja kraja kožnog remena koji je potom fiksiran pomoću jedne ili retko dve nitne, dok im je donji deo često vretenast sa naglašenom profilacijom. Od ovih jezičaka delimično se razlikuju primerci br. 850 i 851 čiji donji deo ima kvadratni presek. Treba pomeniti jezičak br. 848 koji se završava spljoštenim i perforiranim kružnim delom kroz koji je provučena alka od žice, kao i primerak iz Zemuna koji se čuva u zbirci B. Najholda i koji nije predstavljenu ovom radu.⁵³⁶ Osim primerka br. 852 izrađenog od srebra, ostali jezičci su napravljeni od legura bakra.

⁵³⁶ Najhold 2009, 154.

Jezičci slični primercima ovog tipa potiču sa lokaliteta Stanwix, Richborough, Niederbieber, Zugmantel, Saalburg, Osterburken,⁵³⁷ Lion,⁵³⁸ Regensburg,⁵³⁹ Magdalensberg.⁵⁴⁰

Rana datovanja navodi M. Deimel opredeljujući većinu nalaza ove vrste sa lokaliteta Magdalensberg u I vek ili čak u kasnolatenski period.⁵⁴¹ J. Oldenstein smatra da se ovaj oblik jezičaka javlja još u I veku, a da je u upotrebi i krajem II i početkom III veka dokazuje nam par primeraka iz čuvenog groba vojnika iz Liona koji je datovan u 197. godinu. Nalazi iz lionskog groba ukazuju na činjenicu da je ova vrsta jezičaka nošena u paru i od strane pripadnika vojske. S. Schnurbein navodi da je K. Raddatz nalaze ovog tipa opredelio od vremena markomanskih ratova do sredine III veka.⁵⁴² Kako pomenuti rani nalazi sa lokaliteta Magdalensberg predstavljaju delove noričko-panonskih pojasnih garnitura nošenih od strane žena koji su veoma retki na našem prostoru,⁵⁴³ a imajući u vidu i gore izneta mišljenja o hronološkom opredeljivanju nalaza ove vrste, sklon sam da verujem da ih treba datovati od poslednje trećine II do sredine III veka.

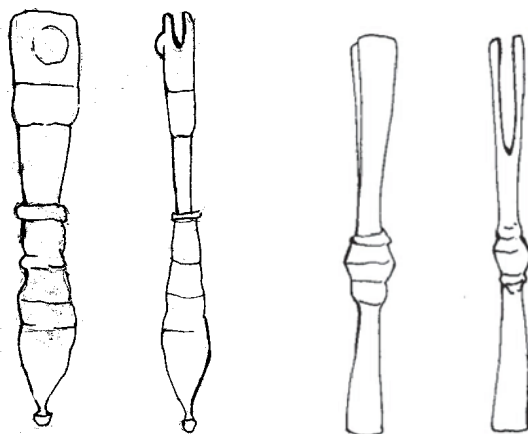

Slika 94. Pojasni jezičci tipa XXVII (br. 849-850)

⁵³⁷ Oldstein 1977, 145, Tafel 36, 306-317.

⁵³⁸ Bishop, Coulston 2006, 160, Figure 101, 2a-b; Feugère 2002, 116, Fig. 151, 10-11.

⁵³⁹ Schnurbein 1977, 92-93, Tafel 45, Grab 150, 5-6,

⁵⁴⁰ Deimel 1987, Tafel 57, 1-20.

⁵⁴¹ Deimel 1987, 244-249.

⁵⁴² Schnurbein 1977, 93.

⁵⁴³ Poznat mi je samo jedan nalaz iz Gomolave br. 1042 koji se datuje u početak I veka nove ere.

844. Pojasni jezičak izdužene forme od legure bakra. Gornji deo koničnog oblika je rascepljen u cilju ubacivanja kraja kožnog remena koji je potom fiksiran nitnom koja nije sačuvana. Donji kraj jezička se završava bobičastim zadebljanjem.

Mesto nalaza: *Taurunum*, Mesto čuvanja: Muzej grada Beograda, .inv.br. AA/4760.

Dimenzije: dužina: 5 cm.

Publikovano: Crnobrnja, Krunic 1997, 289, kat.br. 491.

845. Pojasni jezičak izdužene forme od legure bakra. Gornji deo koničnog oblika je rascepljen u cilju ubacivanja kraja kožnog remena koji je potom fiksiran nitnom. Donji kraj jezička je profilisan.

Mesto nalaza: Nepoznato; Mesto čuvanja: Muzej grada Beograda, .inv.br. AA/4782.

Dimenzije: dužina: 4,6 cm.

Publikovano: Crnobrnja, Krunic 1997, 290, kat.br. 493.

846. Pojasni jezičak izdužene forme od legure bakra. Gornji deo koničnog oblika je rascepljen u cilju ubacivanja kraja kožnog remena koji je potom fiksiran nitnom koja nedostaje. Donji kraj jezička je profilisan.

Mesto nalaza: *Viminacium*, Pirivoj, 2003. godina, C-468.

Dimenzije: dužina: 4,6 cm.

Nepublikovano.

847. Pojasni jezičak izdužene forme od legure bakra. Gornji deo koničnog oblika je rascepljen u cilju ubacivanja kraja kožnog remena koji je potom fiksiran nitnom. Donji kraj jezička se završava bobičastim zadebljanjem.

Mesto nalaza: Nepoznato; Mesto čuvanja: Muzej grada Beograda, .inv.br. AA/4781.

Dimenzije: dužina: 5,9 cm.

Publikovano: Crnobrnja, Krunic 1997, 290, kat.br. 492.

848. Pojasni jezičak izdužene forme od legure bakra. Gornji deo pravougaonog oblika je rascepljen u cilju ubacivanja kraja kožnog remena koji je potom fiksiran pomoću dve nitne od kojih jedna nedostaje. Donji kraj jezička cilindričnog oblika se završava

spljoštenim i perforiranim kružnim delom, a kroz pomenutu perforaciju je provučena alka od žice.

Mesto čuvanja: Gradski muzej Vršac, .inv.br. 12518.

Dimenzije: dužina: 5,3 cm.

Nepublikovano.

849. Pojasni jezičak izdužene forme od legure bakra. Gornji deo pravougaonog oblika je rascepljen u cilju ubacivanja kraja kožnog remena koji je potom fiksiran nitnom. Donji kraj jezička je profilisan.

Mesto nalaza: *Viminacium*, Pećine, 1983. godina, C-8441.

Dimenzije: dužina: 5,5 cm.

Nepublikovano.

850. Pojasni jezičak izdužene forme od legure bakra. Gornji deo koničnog oblika je rascepljen u cilju ubacivanja kraja kožnog remena koji je potom fiksiran nitnom koja nedostaje. Središnji deo ima profilisano zadebljanje. Donji kraj jezička je kvadratnog preseka.

Mesto nalaza: *Viminacium*, Više grobalja, 1985. godina, C-8351.

Dimenzije: dužina: 5,3 cm.

Nepublikovano.

851. Pojasni jezičak izdužene forme od legure bakra. Gornji deo koničnog oblika je rascepljen u cilju ubacivanja kraja kožnog remena koji je potom fiksiran nitnom. Donji kraj jezička je kvadratnog preseka.

Mesto nalaza: *Viminacium*, Više grobalja, 1985. godina, C-10359.

Dimenzije: dužina: 5,3 cm.

Nepublikovano.

852. Pojasni jezičak izdužene forme od srebra. Gornji deo koničnog oblika je rascepljen u cilju ubacivanja kraja kožnog remena koji je potom fiksiran nitnom koja nedostaje. Donji kraj jezička je profilisan.

Mesto nalaza: Nepoznato; Mesto čuvanja: Narodni muzej Beograd, .inv.br. 889/II.

Dimenzije: dužina: 8,3 cm.

Publikovano: Popović 1994, 303, kat. br. 235.

Iako je u pomenutoj publikaciji predmet opredeljen kao pinceta, može se sa velikom dozom sigurnosti reći da se radi u o delu luksuzne pojasne garniture.

Tip XXVIII– Dvočlani pojasni jezičci

38b, 135g-h, 136d, 147b, 853-862

Što se tiče međusobnog povezivanja i fiksiranja za remen, dobro očuvani dvočlani primerak br. 862 izrađen od srebra je jedinstven među jezičcima ovog tipa. Njegov donji deo ima alku kroz koju je provučena savijena metalna traka koja se nalazi ispod gornjeg dela jezička za koji je nitnom fiksirana. Istovremeno nitna služi i za fiksiranje jezička na kožni remen. Fragmentovani ostaci ostalih ovde obrađenih nalaza su međusobno spojeni šarnirom, dok je remen bio umetnut u prorez gornjeg dela jezička i fiksiran nitnom. Naši jezičci mogu biti pravougaonog, koničnog ili bikoničnog oblika, dok su pojedini primerci ukrašeni motivima vitica, polukrugova i pelti izvedenih u tehnici prolamanja. Primerci modelovani u obliku spojenih trubljastih motiva br. 136d, 147b su bili deo garnitura tipa VTERE FELIX, a upotreba ove vrste ornamentike se smatra keltskim nasleđem i vremenski se opredljuje u drugu polovinu II veka. Izuzev jezička br. 862 izrađenog od srebra, svi ostali primerci koji pripadaju ovoj varijanti su napravljeni od legure bakra.

Primerci br. 136b i 147b su gotovo istovetni sa jezičcima iz Varaždinskih Toplica⁵⁴⁴ i Siska.⁵⁴⁵ Nalaz br. 862 ima sličnosti sa srebrnim primercima ukrašenim prolamanjem vitičastih motiva koji se čuvaju u muzeju u Minhenu,⁵⁴⁶ delimično i sa primerkom od istog materijala iz Abritusa.⁵⁴⁷ Ostali jezičci ove varijante imaju sličnosti sa predmetima nađenim na lokalitetima Dura Europos,⁵⁴⁸ Buciumi,⁵⁴⁹ Eining, Regensburg, Carnuntum,⁵⁵⁰ Zugmantel, Osterburken,⁵⁵¹ Herson.⁵⁵² S. Schnurbein

⁵⁴⁴ Galić, Radman-Livaja 2006, 166-167, Ilustracije 1 i 2.

⁵⁴⁵ Radman-Livaja 2004, 95, kat. 288-289.

⁵⁴⁶ Fischer 1988, 167-168, Abb.1, 4-5, Taf. 19, 1-2.

⁵⁴⁷ Fotografiju srebrne garniture koju čini jezičak i tri okova koji su modelovani u obliku gradskih kapija sam dobio ljubaznošću kolege Ivana Bogdanovića.

⁵⁴⁸ James 2004, 83-85, Fig.39, 135-138.

⁵⁴⁹ Gudea 1972, T. LXXI, 24.

⁵⁵⁰ Fischer 1988, 180, Abb.7, 2; 186, Abb.10, 1-2, 9, 12-15, 17.

ukazuje da se nalazi ove vrste prate duž limesa, kao i na sarmatskim nalazištima, zbog čega ih pojedini autori opisuju kao „dvodelne sarmatske priveske.“⁵⁵³

J. Oldenstein ovu vrstu nalaza opredeljuje u period posle sredine II veka,⁵⁵⁴ što dokazuju i naši primerci br. 135g-h, 136d, 147b nađeni u garniturama tipa VTERE FELIX, koje se datuju od sredine II do sredine III veka. Ovde treba pomenuti da je primerak br. 136d nađen u grobu zajedno sa novcem koji se datuje u vreme vladavine Marka Aurelija, dok je nalaz br. 147b nađen zajedno sa novcem II veka. Nalaz br. 38b je nađen zajedno sa kopčom tipa III, a može se pretpostaviti da su se jezičci sa šarnirom nosili zajedno i sa kopčama tipa XI i X. Da su primerci ove varijante korišćeni i tokom druge polovine III veka ukazuje nam fragmentovani srebrni nalaz iz Regenzburga koji je datovan u ovaj period.⁵⁵⁵ Treba pomenuti i mišljenje D. A. Kostromičeva koji sličane nalaze iz Hersona datuje u III veka.⁵⁵⁶

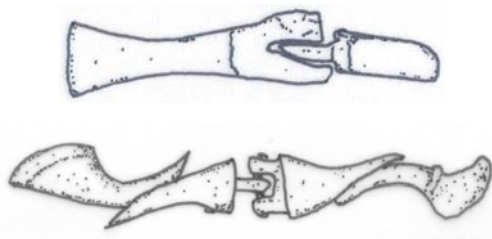

Slika 95. Pojasni jezičci tipa XXVIII (br. 135g, 147b)

853. Fragmentovani pojasni jezičak sa šarnirom od legure bakra. Nedostaje jedan deo dvočlanog pojasnog jezička. Očuvani deo je pravougaonog oblika (sa dužim stranicama uleglim ka središtu) sa jednom profilisanom užom stranom uz koju se nalazi motiv pelte izveden prolamanjem.

Mesto nalaza: *Viminacijum*, Više grobalja, 1985. godina, C-10797.

Dimenzije: dužina: 7,8 cm.

Nepublikovano.

854. Fragmentovani pojasni jezičak sa šarnirom od legure bakra. Nedostaje jedan deo dvočlanog pojasnog jezička. Očuvani deo je koničnog oblika (sa dužim stranicama

⁵⁵¹ Oldstein 1977, 147, Tafel 37, 328-332.

⁵⁵² Костромичев 2008, 55, Рис. 2, 11-12.

⁵⁵³ Schnurbein 1977, 93.

⁵⁵⁴ Oldstein 1977, 147.

⁵⁵⁵ Fischer 1988, 180, Abb.7, 2;

⁵⁵⁶ Костромичев 2006, 128.

uleglim ka središtu) sa jednom profilisanom užom stranom uz koju se nalazi motiv pelte izveden prolamanjem, dok je druga proširena u vidu poprečne grede.

Mesto nalaza: *Viminacijum*, Pećine, 1986. godina, C-11938.

Dimenzije: dužina: 5,7cm.

Nepublikovano.

855. Fragmentovani pojasni jezičak sa šarnirom od legure bakra. Nedostaje jedan deo dvočlanog pojasnog jezička. Očuvani deo je koničnog oblika sa jednom užom stranom proširenom u vidu poprečne grede. Primerak je ukrašen motivom polukruga izvedenim prolamanjem.

Mesto nalaza: *Viminacijum*, Pećine, 1978. godina, C-199.

Dimenzije: dužina: 5 cm.

Nepublikovano.

856. Fragmentovani pojasni jezičak sa šarnirom od legure bakra. Nedostaje jedan deo dvočlanog pojasnog jezička. Očuvani deo je koničnog oblika sa jednom profilisanom užom stranom, dok je druga profilisana i proširena u vidu poprečne grede.

Mesto nalaza: *Viminacijum*, Pećine, 1979. godina, C-989.

Dimenzije: dužina: 5,4 cm.

Nepublikovano.

857. Fragmentovani pojasni jezičak sa šarnirom od legure bakra. Nedostaje jedan deo dvočlanog pojasnog jezička. Očuvani deo je pravougaonog oblika sa jednom profilisanom užom stranom.

Mesto nalaza: *Singidunum*, Veliki Kalemegdan-Šine, 2009. godina, C-74.

Dimenzije: dužina: 5,5 cm.

Nepublikovano.

858. Fragmentovani pojasni jezičak sa šarnirom od legure bakra. Nedostaje jedan deo dvočlanog pojasnog jezička. Očuvani deo je bikoničnog oblika.

Mesto nalaza: *Viminacijum*, Više grobalja, 1985. godina, C-10504.

Dimenzije: dužina: 5,5 cm.

Nepublikovano.

859. Fragmentovani pojasni jezičak sa šarnirom od legure bakra. Gornji deo dvočlanog pojasnog jezička koničnog oblika je rascepljen u cilju ubacivanja kraja kožnog remena koji je potom bio fiksiran nitnom koja nedostaje. Od donjeg dela je očuvan samo fragment šarnira.

Mesto nalaza: *Viminacijum*, Više grobalja, 1985. godina, C-11034a.

Dimenzije: dužina: 5 cm.

Nepublikovano.

860. Fragmentovani pojasni jezičak sa šarnirom od legure bakra. Gornji deo dvočlanog pojasnog jezička pravougaonog oblika je rascepljen u cilju ubacivanja kraja kožnog remena koji je potom bio fiksiran nitnom koja nedostaje. Od donjeg dela je očuvan samo fragment šarnira.

Mesto nalaza: *Viminacijum*, Pećine, 1983. godina, C-8899.

Dimenzije: dužina: 4,3 cm.

Nepublikovano.

861. Fragmentovani pojasni jezičak sa šarnirom od legure bakra. Nedostaje jedan deo dvočlanog pojasnog jezička. Očuvani deo je koničnog oblika sa jednom profilisanom užom stranom, dok je druga proširena u vidu poprečne grede.

Mesto nalaza: *Viminacijum*, Pećine, 1986. godina, C-12137.

Dimenzije: dužina: 4,3 cm.

Nepublikovano.

Nađeno u grobu inhumiranog pokojnika dečijeg uzrasta starosti oko 10 godina G-4978.

862. Dvodelni pojasni jezičak od srebra. Oba dela pravougaonog oblika su ukrašena prolamanjem vitičastih ornamenata. Ispod gornjeg dela jezička se nalazi savijena nitnom fiksirana metalna traka o kojoj visi donji deo kroz čiju je alku provučena pomenuta traka. Istovremeno nitna služi i za fiksiranje jezička na kožni remen.

Mesto nalaza: *Viminacijum*; Mesto čuvanja: Narodni muzej Beograd, .inv.br. 893/II.

Dimenzije: dužina: 14,8 cm.

Publikovano: Popović 1994, 301, kat. br. 230.

Nađeno u grobu inhumiranog pokojnika G-4978.

Tip XXIX– Pojasni jezičci sa kružnim ili romboidnim proširenjem

20e, 863-908

U ovaj tip su opredeljeni primerci sa prstenastim, diskoidnim ili romboidnim proširenjem koje se može nalaziti na središnjem ili donjem delu jezička. Prema mišljenju nekih autora primerci sa središnjim, a još pre oni završnim prstenom (nisu zastupljeni u na prostoru Srbije) imaju germansko poreklo, što je teško dokazivo usled njihove rasprostranjenosti širom rimskog carstva. Takođe treba pomenuti da se ovi jezičci nalaze u i u rimskim logorima što ih opredeljuje kao delove vojnih pojasnih garnitura.

Iako nema direktnih dokaza u vidu kalupa ili polufabrikata, na osnovu brojnosti i širokog raspona prisutnih varijanti od kojih pojedine prema mojim saznanjima nemaju analogije, treba pretpostaviti da je na teritoriji Gornje Mezije za neke od njih postojao radionički centar u kojima su se izrađivale.

Primerak br. 20e je po svom obliku donekle srodan jezičcima sa završnim prstenom, iako naš primerak ima četvorougao ni perforirani završetak. Sudeći prema širini gornjeg dela našeg nalaza koja je veća od širine kopče tipa III sa kojom je nađen, možemo reći da se ne radi o jezičku, već da je verovatno u pitanju privesak, što dodatno potvrđuje činjenica da su čak dva pravougaona okova ove garnitura imala alke za kačenje.⁵⁵⁷

Primerci ovog tipa su prvenstveno korišćeni od kraja II pa do sredine III veka, ali treba imati u vidu da su njegove pojedine forme bile u upotrebi i tokom kasnijih vremena. Dva fragmentovana primerka otkrivena su u Apulumu u grobu 19 zajedno sa prstenastom kopčom tipa IX, dugmadima, okovom sličnim našim primercima br. 516 i 517, T fibulom i novcem Faustine II.⁵⁵⁸ Na osnovu nalaza T fibule pomenuti grob je opredeljen u III vek, ali je zahvaljujući ostalim nalazima jasno da njegovo datovanje treba ograničiti na prvu polovinu i eventualno početak druge polovine III veka. Luksuzan primerak od srebra ukrašen nielom, sličan našim nalazima varijante 1 otkriven

⁵⁵⁷ Pošto nisam imao prilike da vidim uživo pomenutu garnituru, već je obrađujem na osnovu crteža, ne mogu u potpunosti da garantujem za navedene tvrdnje.

⁵⁵⁸ Ciugudean, Ciugudean 2000, 205-209, fig. 2.

je u grobu u iz Silistre, a datovan je novcem Proba.⁵⁵⁹ Jezičak je bio deo luksuzne pojasne garniture koja se zakopčavala četvrtastom kopčom donekle sličnom našem tipu X.⁵⁶⁰ Korišćenje ove vrste pojasnih jezičaka zajedno sa kopčama tipa IX i X podržavaju i naši primerci br. 884 i 889 koji su nađeni zavedno sa dugmadima masivne kalotaste glave koja su prevashodno upotrebljavana za zakopčavanje garnitura opremljenih ovakvim kopčama. Na ovom mestu treba podsetiti da su kopče tipa X retkost na našim prostorima, pa je stoga verovatnije da su jezičci korišćeni zajedno sa prstenastim kopčama tipa IX, što potvrđuje i ovogodišnji nalaz pojasne garniture sa lokaliteta „Više globalja“ koju čine prstenasta kopča, dva pojasna jezička ovog tipa (varijanta 2) kao i šest komada dugmadi sa kalotastom ili pločastom glavom.⁵⁶¹

Tip XXIX sam podelio u pet varijanti koje se međusobno manje više razlikuju i čije ću osobenosti detaljnije opisati u redovima koji slede.

Varijanta 1

863-870

Nalazi ove varijante predstavljaju najrašireniju formu jezičaka sa središnjim prstenom i rasepljenim gornjim delom osovine radi ubacivanja kraja kožnog remena fiksiranim nitnom, za koje analogije nalazimo na lokalitetima Dura Europos,⁵⁶² Feldberg, Saalburg, Pfünz,⁵⁶³ dok A. Diaconescu i C. Opreanu publikuju 10 primeraka nađenih na teritoriji Rumunije koje opredeljuju u II i III vek, navodeći pritom i slične primerke sa nalazišta Cramond i Newstead.⁵⁶⁴ J. Oldenstein ovu vrstu nalaza vremenski oredeljuje od kraja II do sredine III veka, što hronološki odgovara nalazma iz Dura Europosa datovanim od 165. do 256. godine. Od ovog datovanja znatno odstupaju primerci iz Boljetina br. 865 i 870 koji su nađeni u sloju druge polovine IV veka.⁵⁶⁵ Treba pomenuti i primerak iz Zemuna koji se čuva u privatnoj zbirci B. Najholda.⁵⁶⁶

⁵⁵⁹ Genčeva 2012 A, 107.

⁵⁶⁰ Fischer 1988, 179, abb. 6, 6.

⁵⁶¹ Pojasna garnitura obeležena brojem C-12603 je nađena u grobu G-2272.

⁵⁶² James 2004, 85-86, Fig.40, 147, 150.

⁵⁶³ Oldstein 1977, Tafel 37, 336, 339-340.

⁵⁶⁴ Diaconescu, Opreanu 1987, 161, fig 6, 2-11.

⁵⁶⁵ Vujović 1998, 199, 203.

⁵⁶⁶ Najhold 2009, 154.



Slika 96. Pojasni jezički tipa XXIX varijanta 1 (br. 864)

863. Pojasni jezičak sa središnjim prstenom od legure bakra. Gornji deo osovine pojasnog jezička je rascepljen u cilju ubacivanja kraja kožnog remena koji je potom bio fiksiran nitnom koja nedostaje.

Mesto nalaza: *Viminacijum*, Pećine, 1981. godina, C-3121.

Dimenzije: dužina: 5,3 cm.

Nepublikovano.

864. Pojasni jezičak sa središnjim prstenom od legure bakra. Gornji deo osovine pojasnog jezička je rascepljen u cilju ubacivanja kraja kožnog remena koji je potom bio fiksiran nitnom koja nedostaje.

Mesto nalaza: *Viminacijum*, Pećine, 1982. godina, C-6859.

Dimenzije: dužina: 5,5 cm.

Nepublikovano.

865. Pojasni jezičak sa središnjim prstenom od legure bakra. Gornji deo osovine pojasnog jezička je rascepljen u cilju ubacivanja kraja kožnog remena koji je potom bio fiksiran nitnom koja nedostaje.

Mesto nalaza: *Smorna*, Boljetin, ter. inv. br. 585.

Dimenzije: dužina: 5,8 cm.

Datovanje: druga polovina IV veka.

Publikovano: Vujović 1998, 203, T LVI, 19.

Datovano novcem iz sloja.

866. Fragmentovani pojasni jezičak sa središnjim prstenom od legure bakra. Gornji deo osovine pojasnog jezička je rascepljen u cilju ubacivanja kraja kožnog remena koji je potom bio fiksiran nitnom koja nedostaje. Nedostaje donji deo osovine.

Mesto nalaza: *Pontes*, Kostol, C-556/85.

Dimenzije: dužina: 5 cm.

Publikovano: Vujović 1998, 204, T LVI, 17.

867. Fragmentovani pojasni jezičak sa središnjim prstenom od legure bakra. Gornji deo osovine pojasnog jezička je rascepljen u cilju ubacivanja kraja kožnog remena koji je potom bio fiksiran nitnom koja nedostaje. Nedostaje fragment donjeg dela osovine.

Mesto nalaza: Veliko Laole, Gradac; mesto čuvanja: Zavičajni muzej Petrovac na Mlavi, inv.br. 61.

Dimenzije: dužina: 5 cm.

Nepublikovano.

868. Pojasni jezičak sa središnjim prstenom od legure bakra. Gornji deo osovine pojasnog jezička je rascepljen u cilju ubacivanja kraja kožnog remena koji je potom bio fiksiran nitnom koja nedostaje.

Mesto nalaza: *Viminacium*, Velika kapija, 1980. godina, C-360.

Dimenzije: dužina: 5,5 cm.

Nepublikovano.

869. Pojasni jezičak sa središnjim prstenom od legure bakra. Gornji deo osovine pojasnog jezička je rascepljen u cilju ubacivanja kraja kožnog remena koji je potom bio fiksiran nitnom.

Mesto nalaza: *Singidunum*, Rajičeva ulica, 2004. godina, C-920.

Dimenzije: dužina: 8,5 cm.

Nepublikovano.

870. Pojasni jezičak sa središnjim prstenom od legure bakra. Gornji deo osovine pojasnog jezička je rascepljen u cilju ubacivanja kraja kožnog remena koji je potom bio fiksiran nitnom koja nedostaje.

Mesto nalaza: *Smorna*, Boljetin, ter. inv. br. 586.

Dimenzije: dužina: 6,8 cm.

Datovanje: druga polovina IV veka.

Publikovano: Vujović 1998, 203, T LVI, 18.

Datovano novcem iz sloja.

Varijanta 2

871-902

Primerici br. 871-890 su nešto luksuznije izrade od nalaza prethodne varijante, a njihva osnovna osobenost je postojanje četiri ispupčenja na mestu spoja prstena i osovine. Za ovaj oblik jezičaka analogije nalazimo ufragmentovanom primerku iz Dura Europosa.⁵⁶⁷ Ovda treba pomenuti i primerak br. 871 koji ima samo dva ispupčenja na spoju prstena i gornjeg dela osovine. U pogledu datovanja treba navesti primerak br. 874 koji je nađen u grobu zajedno sa novcem kovnice Nikeje datovanim u drugu četvrtinu III veka, kao i jezičke br. 884 i 889 koji su otkriveni zajedno sa dugmadima kalotastih glava vremenski opredeljenim od poslednje trećine II do kraja druge trećine III veka. Varijaciju ovog oblika predstavljaju jezički br. 899-901 koji imaju prsten romboidnog oblika.

Jezički br. 891-898 karakteriše činjenica da im osovina prolazi kroz središnji prsten dajući im izgled ćiriličnog slova Φ . Predmeti ove vrste mogu imati ispupčenja na spoju osovine i prstena, ali kao što se vidi na našim primercima br. 891-892, 896-897 to ne mora uvek da bude slučaj. Umesto toga ispupčenja se mogu nalaziti i na samoj osovini unutar prstena kao kod jezičaka br. 891-892. Na kraju treba pomenuti da je primerak iz Čezave br. 898 nađen u sloju datovanom u kraj IV i početak V veka. Za jezičak br. 902 sa listolikim završetkom koji se nalazi ispod poprečne grede nisam uspeo da nađem analogije.

⁵⁶⁷ James 2004, 85-86, Fig.40, 151.

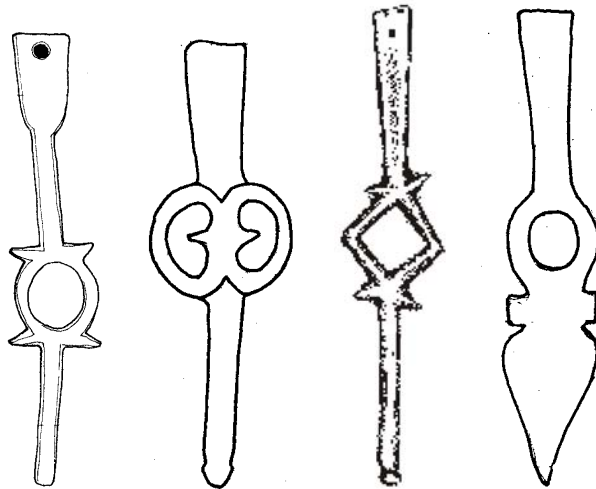

Slika 97. Pojasni jezički tipa XXIX varijanta 2 (br. 873, 891, 899a, 902)

871. Pojasni jezičak sa središnjim prstenom od legure bakra. Gornji deo osovine pojasnog jezička je rascepljen u cilju ubacivanja kraja kožnog remena koji je potom bio fiksiran nitnom. Na mestu spoja prstena i gornjeg dela osovine nalaze se dva ispupčenja.

Mesto nalaza: *Viminacijum*, Više grobalja, 1985. godina, C-10970.

Dimenzije: dužina: 8 cm.

Nepublikovano.

872. Pojasni jezičak sa središnjim prstenom od legure bakra. Gornji deo osovine pojasnog jezička je rascepljen u cilju ubacivanja kraja kožnog remena koji je potom bio fiksiran nitnom. Na mestu spoja prstena i osovine nalaze se četiri ispupčenja.

Mesto nalaza: *Viminacijum*, Pećine, 1985. godina, C-10970.

Dimenzije: dužina: 7,3 cm.

Nepublikovano.

873. Pojasni jezičak sa središnjim prstenom od legure bakra. Gornji deo osovine pojasnog jezička je rascepljen u cilju ubacivanja kraja kožnog remena koji je potom bio fiksiran nitnom. Na mestu spoja prstena i osovine nalaze se četiri ispupčenja.

Mesto nalaza: *Viminacijum*, Pećine, 1978. godina, C-171.

Dimenzije: dužina: 7,5 cm.

Nepublikovano.

874. Pojasni jezičak sa središnjim prstenom od legure bakra. Gornji deo osovine pojasnog jezička je rascepljen u cilju ubacivanja kraja kožnog remena koji je potom bio fiksiran nitnom koja nedostaje. Na mestu spoja prstena i osovine nalaze se četiri ispupčenja.

Mesto nalaza: *Viminacijum*, Više grobalja, 1986. godina, C-11427.

Dimenzije: dužina: 7,9 cm.

Datovanje: druga četvrtina i sredina III veka.

Nepublikovano.

Nađeno u grobu inhumiranog pokojnika G-2029 zajedno sa novcem kovnice Nikeje koji se datuje u drugu četvrtinu III veka.

875. Fragmentovani pojasni jezičak sa središnjim prstenom od legure bakra. Gornji deo osovine pojasnog jezička je rascepljen u cilju ubacivanja kraja kožnog remena koji je potom bio fiksiran nitnom. Na mestu spoja prstena i gornjeg dela osovine nalaze se dva ispupčenja. Nedostaje donji deo osovine.

Mesto nalaza: *Viminacijum*, Više grobalja, 1979. godina, C-597.

Dimenzije: dužina: 4,2 cm.

Nepublikovano.

876. Fragmentovani pojasni jezičak sa središnjim prstenom od legure bakra. Na mestu spoja prstena i osovine nalaze se četiri ispupčenja. Nedostaje donji deo osovine.

Mesto nalaza: *Diana*; Mesto čuvanja: Arheološki muzej Đerdapa.

Dimenzije: dužina: 4,3 cm.

Publikovano: Grbić 1994, T.52, Slika 8.

877. Fragmentovani pojasni jezičak sa središnjim prstenom od legure bakra. Na mestu spoja prstena i osovine nalaze se četiri ispupčenja. Nedostaje donji deo osovine.

Mesto nalaza: *Viminacijum*, Velika kapija, 1979. godina, C-57.

Dimenzije: dužina: 5,3 cm.

Nepublikovano.

878. Fragmentovani pojasni jezičak sa središnjim prstenom od legure bakra. Gornji deo osovine pojasnog jezička je rascepljen u cilju ubacivanja kraja kožnog remena koji je

potom bio fiksiran nitnom. Na mestu spoja prstena i gornjeg dela osovine nalaze se dva ispupčenja. Nedostaje donji deo osovine.

Mesto nalaza: *Viminacijum*, Pećine, 1978. godina, C-203.

Dimenzije: dužina: 4,2 cm.

Nepublikovano.

879. Fragmentovani pojasni jezičak sa središnjim prstenom od legure bakra. Gornji deo osovine pojasnog jezička je rascepljen u cilju ubacivanja kraja kožnog remena koji je potom bio fiksiran nitnom. Na mestu spoja prstena i gornjeg dela osovine nalaze se dva ispupčenja. Nedostaje donji deo osovine.

Mesto nalaza: *Viminacijum*, Pećine, 1978. godina, C-203.

Dimenzije: dužina: 4 cm.

Nepublikovano.

880. Fragmentovani pojasni jezičak sa središnjim prstenom od legure bakra. Gornji deo osovine pojasnog jezička je rascepljen u cilju ubacivanja kraja kožnog remena koji je potom bio fiksiran nitnom. Na mestu spoja prstena i osovine nalaze se četiri ispupčenja. Nedostaje donji deo osovine.

Mesto nalaza: *Viminacijum*, Pećine, 1980. godina, C-1890.

Dimenzije: dužina: 4,5 cm.

Nepublikovano.

881. Pojasni jezičak sa središnjim prstenom od legure bakra. Gornji deo osovine kvadratnog preseka je nazubljen i rascepljen u cilju ubacivanja kraja kožnog remena koji je potom bio fiksiran nitnom. Na mestu spoja prstena i osovine nalaze se četiri ispupčenja.

Mesto nalaza: *Viminacijum*, Više grobalja, 1984. godina, C-2709.

Dimenzije: dužina: 7,8 cm.

Nepublikovano.

882. Pojasni jezičak sa središnjim prstenom od legure bakra. Gornji deo osovine kvadratnog preseka je nazubljen i rascepljen u cilju ubacivanja kraja kožnog remena koji

je potom bio fiksiran nitnom. Na mestu spoja prstena i osovine nalaze se četiri ispupčenja.

Mesto nalaza: Nepoznato; Mesto čuvanja: Narodni muzej Beograd, inv. br. 2635/III.

Dimenzije: dužina: 7,2 cm.

Publikovano: Vujović 1998, 204, T LVI, 21.

883. Pojasni jezičak sa središnjim prstenom od legure bakra. Gornji deo osovine kvadratnog preseka je nazubljen i rascepljen u cilju ubacivanja kraja kožnog remena koji je potom bio fiksiran nitnom. Na mestu spoja prstena i osovine nalaze se četiri ispupčenja.

Mesto nalaza: Nepoznato; Mesto čuvanja: Narodni muzej Beograd, inv. br. 2086/II.

Dimenzije: dužina: 7,8 cm.

Publikovano: Vujović 1998, 204, T LVI, 22.

884a-b. Fragmentovani pojasni jezičak sa središnjim prstenom od legure bakra. Kroz središnji prsten jezička je provučena osovina fragmentovanog dugmeta sa kalotastom glavom od srebra. Gornji deo osovine pojasnog jezička je rascepljen u cilju ubacivanja kraja kožnog remena koji je potom bio fiksiran nitnom. Na mestu spoja prstena i osovine nalaze se četiri ispupčenja.

Mesto nalaza: *Viminacium*, Pećine, 1982. godina, C-5669.

Dimenzije: jezičak, dužina: 6,5 cm; dugme, prečnik: 2,5 cm.

Nepublikovano.

Nađeno u grobu inhumiranog pokojnika muškog pola čija je polna determinacija pod znakom pitanja G-2024 na levoj strani grudnog koša.

885. Fragmentovani pojasni jezičak sa središnjim prstenom od legure bakra. Gornji deo osovine pojasnog jezička je rascepljen u cilju ubacivanja kraja kožnog remena koji je potom bio fiksiran nitnom koja nedostaje. Na mestu spoja prstena i gornjeg dela osovine nalaze se dva ispupčenja. Nedostaje donji deo osovine i veći deo središnjeg prstena.

Mesto nalaza: Banatska Palanka; Mesto čuvanja: Gradski muzej Vršac, inv. br. A 4018.

Dimenzije: dužina: 5,5 cm.

Nepublikovano.

886. Pojasni jezičak sa središnjim prstenom od legure bakra. Gornji deo osovine jezička je rascepljen u cilju ubacivanja kraja kožnog remena koji je potom bio fiksiran nitnom. Na mestu spoja prstena i osovine nalaze se četiri ispupčenja.

Mesto nalaza: Nepoznato; Mesto čuvanja: Zavičajni muzej Jagodina.

Dimenzije: dužina: 6 cm.

Nepublikovano.

887. Fragmentovani pojasni jezičak sa središnjim prstenom od legure bakra. Gornji deo osovine kvadratnog preseka je nazubljen i rascepljen u cilju ubacivanja kraja kožnog remena koji je potom bio fiksiran nitnom. Na mestu spoja prstena i osovine nalaze se četiri ispupčenja. Nedostaje donji deo osovine.

Mesto nalaza: Kosmaj; Mesto čuvanja: Narodni muzej Beograd, inv. br. D 1039.

Dimenzije: dužina: 4,8 cm.

Publikovano: Vujović 1998, 204, T LVI, 23.

888. Fragmentovani pojasni jezičak sa središnjim prstenom od legure bakra. Gornji deo osovine kvadratnog preseka je rascepljen u cilju ubacivanja kraja kožnog remena koji je potom bio fiksiran nitnom. Na mestu spoja prstena i osovine nalaze se četiri ispupčenja. Nedostaje donji deo osovine.

Mesto nalaza: *Timacum Minus*, Ravna; Mesto čuvanja: Zavičajni muzej Knjaževac.

Dimenzije: dužina: 5,7 cm.

Publikovano: Vujović 1998, 204, T LVI, 24.

889. Fragmentovani pojasni jezičak sa središnjim prstenom od legure bakra. Gornji deo osovine jezička je rascepljen u cilju ubacivanja kraja kožnog remena koji je potom bio fiksiran nitnom. Na mestu spoja prstena i osovine nalaze se dva ispupčenja. Nedostaje donji deo osovine kao i polovina središnjeg prstena.

Mesto nalaza: *Camps*, Ravna, ter. inv. br. 274.

Dimenzije: dužina: 5,3 cm.

Publikovano: Vujović 1998, 205, T LVI, 25.

890. Fragmentovani pojasni jezičak sa središnjim prstenom od legure bakra. Gornji deo osovine jezička je rascepljen u cilju ubacivanja kraja kožnog remena koji je potom bio fiksiran nitnom. Na mestu spoja prstena i osovine nalaze se četiri ispupčenja. Nedostaje donji deo osovine.

Mesto nalaza: *Campsas*, Ravna, ter. inv. br. 274/66.

Dimenzije: dužina: 4 cm.

Publikovano: Vujović 1998, 205, T LVI, 26.

891. Pojasni jezičak sa središnjim prstenom od legure bakra. Gornji deo osovine pojasnog jezička je rascepljen u cilju ubacivanja kraja kožnog remena koji je potom bio fiksiran nitnom. Osovina sa dva bočna ispupčenja prolazi kroz prsten.

Mesto nalaza: *Viminacijum*, Više grobalja, 1983. godina, C-9946.

Dimenzije: dužina: 5,8 cm.

Nepublikovano.

Nađeno u grobu inhumiranog pokojnika muškog pola G-3365 ispod grudnog koša.

892. Fragmentovani pojasni jezičak sa središnjim prstenom od legure bakra. Osovina sa dva bočna ispupčenja prolazi kroz prsten.

Mesto nalaza: *Viminacijum*, Više grobalja, 1978. godina, C-260.

Dimenzije: dužina: 3,8 cm.

Nepublikovano.

893. Fragmentovani pojasni jezičak sa središnjim prstenom od legure bakra. Gornji deo osovine jezička je rascepljen u cilju ubacivanja kraja kožnog remena koji je potom bio fiksiran nitnom. Na mestu spoja prstena i osovine nalaze se dva ispupčenja. Osovina prolazi kroz prsten. Nedostaje donji deo osovine.

Mesto nalaza: *Campsas*, Ravna, ter. inv. br. 215/66.

Dimenzije: dužina: 5,6 cm.

Publikovano: Vujović 1998, 205, T LVI, 27.

894. Fragmentovani pojasni jezičak sa središnjim prstenom od legure bakra. Gornji deo osovine jezička je rascepljen u cilju ubacivanja kraja kožnog remena koji je potom bio

fiksiran nitnom. Na mestu spoja prstena i osovine nalaze se dva ispupčenja. Osovina prolazi kroz prsten. Nedostaje donji deo osovine kao i deo prstena.

Mesto nalaza: Nepoznato; Mesto čuvanja: Zavičajni muzej Jagodina.

Dimenzije: dužina: 4 cm.

Nepublikovano.

895. Fragmentovani pojasni jezičak sa središnjim prstenom od legure bakra. Gornji deo osovine jezička je rascepljen u cilju ubacivanja kraja kožnog remena koji je potom bio fiksiran nitnom. Na mestu spoja prstena i osovine koja nalaze se četiri ispupčenja. Osovina prolazi kroz prsten. Nedostaje fragment donjeg dela osovine.

Mesto nalaza: Nepoznato; Mesto čuvanja: Zavičajni muzej Jagodina.

Dimenzije: dužina: 4 cm.

Nepublikovano.

896. Fragmentovani pojasni jezičak sa središnjim prstenom od legure bakra. Osovina prolazi kroz prsten. Nedostaje donji deo osovine kao i fragment prstena.

Mesto nalaza: *Castra Tricornia*, Ritopek, lok. Vodice; Mesto čuvanja: Muzej grada Beograda, inv. br. AA/940.

Dimenzije: dužina: 4,3 cm.

Publikovano: Crnobrnja, Krunic 1997, 289, kat.br. 490.

897. Fragmentovani pojasni jezičak sa središnjim prstenom od legure bakra. Osovina prolazi kroz prsten. Nedostaje gornji deo osovine kao i polovina prstena.

Mesto nalaza: Nepoznato; Mesto čuvanja: Zavičajni muzej Jagodina.

Dimenzije: dužina: 3,3 cm.

Nepublikovano.

898. Fragmentovani pojasni jezičak sa središnjim prstenom od legure bakra. Gornji deo osovine jezička je rascepljen u cilju ubacivanja kraja kožnog remena koji je potom bio fiksiran nitnom. Na mestu spoja prstena i osovine nalaze se četiri ispupčenja. Osovina prolazi kroz prsten. Nedostaje donji deo osovine.

Mesto nalaza: *Novae*, Čezava, ter. inv. br. 1881.

Dimenzije: dužina: 5,3 cm.

Datovanje: kraj IV - početak V veka.

Publikovano: Vujović 1998, 205, T LVI, 28.

Datovano nalazima iz sloja.

899a-b. Pojasni jezičak sa središnjim prstenom i dugme od legure bakra. Prsten jezička je romboidnog oblika. Gornji deo osovine pojasnog jezička je nazubljen i rascepljen u cilju ubacivanja kraja kožnog remena koji je potom bio fiksiran nitnom. Na mestu spoja prstena i osovine nalaze se četiri ispučenja.

Mesto nalaza: *Viminacijum*, Pećine, 1981. godina, C-3886, 3887.

Dimenzije: jezičak, dužina: 7,5 cm; dugme, prečnik: 2,1 cm.

Nepublikovano.

Nađeno u grobu inhumiranog pokojnika muškog pola G-1064 pored karlice.

900. Fragmentovani pojasni jezičak sa središnjim prstenom od legure bakra. Prsten jezička je romboidnog oblika. Na mestu spoja prstena i gornjeg dela osovine nalaze se dva ispučenja.

Mesto nalaza: *Viminacijum*, Pećine, 1982. godina, C-4487.

Dimenzije: dužina: 4,2 cm.

Nepublikovano.

901. Fragmentovani pojasni jezičak sa središnjim prstenom i dugme od legure bakra. Prsten jezička je romboidnog oblika. Gornji deo osovine pojasnog jezička je rascepljen u cilju ubacivanja kraja kožnog remena koji je potom bio fiksiran nitnom. Na mestu spoja prstena i osovine nalaze se četiri ispučenja. Nedostaje fragment donjeg dela osovine.

Mesto nalaza: Kostolac; Mesto čuvanja: Narodni Muzej u Požarevac, inv.br. 241.

Dimenzije: dužina: 6,5 cm.

Nepublikovano.

902. Pojasni jezičak sa središnjim prstenom od legure bakra. Ispod prstena se nalazi poprečna greda, a ispod nje je listoliki završetak jezička. Gornji deo osovine pojasnog

jezička je nazubljen i rascepljen u cilju ubacivanja kraja kožnog remena koji je potom bio fiksiran nitnom.

Mesto nalaza: *Viminacijum*, Kod bresta, 1992. godina, C-964.

Dimenzije: dužina: 6,5 cm.

Nepublikovano.

Varijanta 3

903-904

Primerici opredeljeni u ovu varijantu umesto središnjeg prstena imaju disk ukrašen kocentričnim krugovima. Nalaz sličan našem jezičku br. 903 potiče sa lokaliteta Silistra.⁵⁶⁸ Pored činjenice da je bobato ukrašen urezanim linearnim i kružnim motivima, unikatnost primerka br. 904 proističe i iz činjenice da je izrađen od kosti.

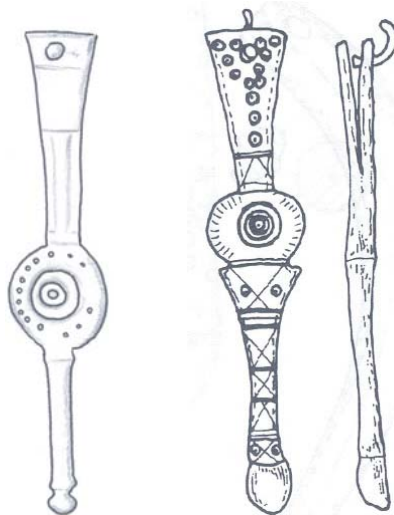

Slika 98. Pojasni jezički tipa XXIX varijanta 3 (br. 903, 904)

903. Pojasni jezičak sa središnjim diskom od legure bakra. Disk jezička je je ukrašen urezanim kocentričnim krugovima i punktiranjem. Gornji deo osovine pojasnog jezička je nazubljen i rascepljen u cilju ubacivanja kraja kožnog remena koji je potom bio fiksiran nitnom.

Mesto nalaza: Kovačica, lok. Ciglana, 1974. godina; Mesto čuvanja: Muzej grada Beograda, inv. br. AC/1868.

Dimenzije: dužina: 7,5 cm.

⁵⁶⁸ Soupault 2003, 164, Planche 22, 3.

Publikovano: Crnobrnja, Krunic 1997, 326, kat.br. 548.

904. Pojasni jezičak sa središnjim diskom od kosti. Disk jezička je je ukrašen urezanim kocentričnim krugovima kao i linearnim motivima. Gornji deo osovine pojasnog jezička je rascepljen u cilju ubacivanja kraja kožnog remena koji je potom bio fiksiran fragmentarno očuvanom alkom od legure bakra. osovina jezička je ukrašena tačkastim i linearnim motivima.

Mesto nalaza: *Diana*, Karataš, C-1263/85.

Dimenzije: dužina: 7,7 cm.

Publikovano: Petković 1995, 88, kat.br. 426, T. XXV,6.

Varijanta 4

905-906

Jezički jednostavne forme sa pravougaonim ili trapezoidnim gornjim delom i diskoidnim završetkom imaju analogije na lokalitetu Dura Europos⁵⁶⁹ kojima hronološki odgovara viminacijumski nalaz iz sloja koji je datovan u drugu polovinu II i III vek.



Slika 99. Pojasni jezički tipa XXIX varijanta 4 (br. 905)

905. Pojasni jezičak sa diskoidnim završetkom od legure bakra. Gornji deo pravougaonog oblika je rascepljen u cilju ubacivanja kraja kožnog remena koji je potom bio fiksiran nitnom.

Mesto nalaza: *Viminacium*, Na kamenju, 2007. godina, C-33.

Dimenzije: dužina: 4,5 cm.

Datovanje: druga polovina II - III vek.

Nepublikovano.

Datovano nalazima iz sloja.

⁵⁶⁹ James 2004, 86, Fig.40, 159-162, 165.

906. Pojasni jezičak sa diskoidnim završetkom od legure bakra. Gornji deo koničnog oblika je rascepljen u cilju ubacivanja kraja kožnog remena koji je potom bio fiksiran nitnom.

Mesto nalaza: *Sirmijum*, lok. Kej, 1971. godina, inv. br. 88.

Dimenzije: dužina: 3,5 cm.

Nepublikovano.

Varijanta 5

907-908

Pojasni jezičci sa perforiranim romboidnim završetcima iznad kojih se nalazi kratka poprečna greda, prema mojim saznanjima, nemaju analogija. Primerak br. 907 je nađen u grobu sa fragmentovanom krstastom fibulom, dok je nalaz iz Čezave 908 nađen u sloju datovanom u kraj IV i početak V veka.



Slika 100. Pojasni jezičci tipa XXIX varijanta 5 (br. 907a)

907a-b. Pojasni jezičak sa romboidnim završetkom i kružni okov od legure bakra. Iznad perforiranog romboidnog završetka nalazi se poprečna greda, a ispod dugmetasto zadebljanje. Kružni okov ima perforaciju u središnjem delu. Gornji deo osovine pojasnog jezička je rascepljen u cilju ubacivanja kraja kožnog remena koji je potom bio fiksiran nitnom.

Mesto nalaza: *Viminacijum*, Pećine, 1983. godina, C-9358.

Dimenzije: jezičak, dužina: 5,7 cm; okov, prečnik: 1,7 cm.

Datovanje: IV vek.

Nepublikovano.

Nađeno u grobu inhumiranog pokojnika G-1064 između potkolenica zajedno sa fragmentom krstaste fibule.

908. Pojasni jezičak sa romboidnim završetkom od legure bakra. Iznad perforiranog romboidnog završetka nalazi se poprečna greda, a ispod dugmetasto zadebljanje. Gornji deo osovine pojasnog jezička je rascepljen u cilju ubacivanja kraja kožnog remena koji je potom bio fiksiran nitnom.

Mesto nalaza: *Novae*, Čezava, ter. inv. br. 1805/69.

Dimenzije: dužina: 5 cm.

Datovanje: kraj IV - početak V veka.

Publikovano: Vujović 1998, 205, T LVI, 29.

Datovano nalazima iz sloja.

Tip XXX– Pojasni jezički u obliku srca

258b, 275b, 312c-d, 321b, 328c, 345, 909-944

Osnovnu karakteristiku pojasnih jezičaka ovog tipa predstavlja njihov donji deo koji je modelovan u obliku srca. Gornji deo jezičaka je rascepljen radi ubacivanja kraja kožnog remena koji je potom fiksiran sa jednom ili dve nitne. Treba pomenuti i primerke čije je fiksiranje vršeno pomoću šarnira, za koje M. Sommer navodi da se javljaju na prostoru prefektore Ilirika.⁵⁷⁰ Ovu tvrdnju pod znak pitanja stavlja odsustvo pomenutih primeraka na prostoru Srbije, kao i nalaz sa lokaliteta Bad Reinchenhall.⁵⁷¹

Iako se radi o primercima prilično ujednačene izrade, treba pomenuti izvesna odstupanja koja se u prvom redu odnose na izgled gornjeg dela jezička. S tim u vezi treba pomenuti jezičke br. 258b, 275b, 312c-d, 321b, 345, 909-927 čiji je gornji deo modelovan u obliku dve naspramno okrenute, stilizovane i u profilu prikazane životinjske glave, čije su oči, bar kod primerak sa dve nitne, predstavljene glavama nitni. M. Sommer je ovako modelovane primerke opredelio u svoju formu A varijanta 1.⁵⁷² Jezičke br. 928-929 karakteriše gornji deo u obliku pravougaonika, dok gornjim delom

⁵⁷⁰ Sommer 1984, 49.

⁵⁷¹ Keller 1971, 64, Abb. 23, 8.

⁵⁷² Sommer 1984, 49, Taf.19, 2.

primeraka br. br. 930-932, nenaglašenog vrata, dominiraju dve veće perforacije koje verovatno služe za provlačenje nitni. Nalazi br. 328c, 933-935 imaju trapezoidni gornji deo, dok im se na vratu nalaze po dve špicaste izbočine, koje su izostavljene kod primerka br. 935. Fragmentovanost jezičaka br. 936-944 nedozvoljava njihovo pouzdano opredeljivanje u neku od pomenutih grupa.

Ukrašavanje primeraka ove varijante je prilično siromašno, te tako pored potpuno neukrašenih jezičaka, treba pomenuti da njihov osnovni ornament čine kcentrični krugovi, dok se sasvim sporadično javljaju i linearni motivi.

Utilitarna vrednost jezičaka ovog tipa, pored svoje osnovne namene u ukrašavanju završetka kožnog remena pojasne garniture, ogleda se i u njihovom apliciraju na remenju obuće. Takvi primerci koji se u grobovina po pravilu nalaze u paru, prepoznaju po svojim dimenzijama koje su znatno manje od dimenzija jezičaka korišćenih u pojasnim garniturama. Primerci br. 927 i 928 se sudeći po njihovoj dužini koja iznosi 4,3 i 5 cm izdvajaju od ostatka jezičaka čija dužina se kreće u rasponu od 2,5 do 3,7 cm, što možda sugerise na njihovu primenu u konjskoj ormi. Dominantan materijal za izradu pojasnih jezičaka ove varijante predstavlja legura bakra, ali treba pomenuti primerke br. 258b, 275b, 923 koji su izrađeni od srebra. Ovde predstavljenim primercima treba dodati i 3 jezičaka sa lokaliteta Margum čije je fotografije objavila M. Tomić,⁵⁷³ dva nalaza iz Novih Banovaca, koji se čuvaju u Arheološkom muzeju u Zagrebu,⁵⁷⁴ jedan primerak iz privatne zbirke B. Najholda,⁵⁷⁵ kao i jedan fragmentovani primerak koji se čuva u muzeju u Jagodini.⁵⁷⁶ Pomenuti primerak iz Jagodine ima analogije na lokalitetu Ságvár.⁵⁷⁷

Primerci ovog oblika su frekventno nalaženi širom rimskog carstva tako da je iluzorno navoditi sve pojedinačne lokalitete sa kojih potiču. Treba pomenuti da su srolliki jezičci nalaženi i na teritorijama izvan carstva koje nastanjuju slobodni Germani.⁵⁷⁸ Radi utvrđivanja njihove što tačnije hronologije navešću lokalitete sa primercima iz grobnih celina koje sadrže novac: Ságvár, grob 311, Konstancije II, 341/346, grob 249, Konstancije Gal, 351/354; Zengövárkony, grob 2, Konstancije II,

⁵⁷³ Tomić 1996, 204, T. VI.

⁵⁷⁴ Radman-Livaja 2008, 304, kat. br. 77-78.

⁵⁷⁵ Najhold 2009, 71.

⁵⁷⁶ Petrović 2011, 17, sl. 33.

⁵⁷⁷ Burger 1966, fig. 109, grob 196, 3.

⁵⁷⁸ Sommer 1984, 49.

341/346, grob 11b, Konstancije II, 355/361; Pécs, grob 13, Konstancije II, 341/346; Győr-Serfőzödülö, grob 311, Konstans, 337/350; Ercsi, grob 2, Konstancije II i Vetranije, 350/361; Fenék, Valentinijan I, 364/375;⁵⁷⁹ Salzburg-Kleßheim, 11 novčića Konstacija II 337/361 i 2 novčića Konstacija Gala 351/354;⁵⁸⁰ Intercisa, grob 26, Valens, 364/378,⁵⁸¹ Callatis, grob 17, Valens, 364/378.⁵⁸² E. Keller navodi da se ovi pojasni jezičci koje on opredeljuje u svoju varijantu A, nalaze sa krstastim fibulama koje po njegovoj tipologiji pripadaju tipu 3 (340.-360. godina) i tipu 4 (350.-380. godina),⁵⁸³ dok ih M. Sommer opredeljuje u formu A, tip B, varijante 2-4.⁵⁸⁴

Na kraju treba pomenuti i naš primerak br. 319 iz ostave novca koja je pohranjena oko 340. godine, kao i jezičak br. 275b nađen zajedno pet komada novca od kojih se četiri datuju u period od 330. do 335. godine, dok je peti nešto stariji i datuje se u period od 324. – 330. godine.

Imajući u vidu sve gore pomenute nalaze, smatram da pojsane jezičke u obliku srca treba datovati u vremenski interval od 330. do 380. godine.

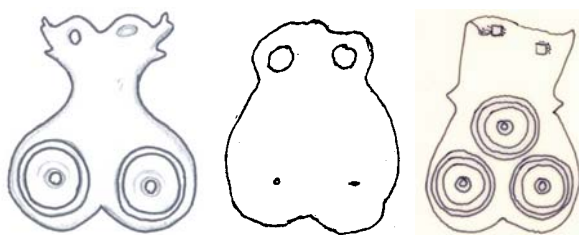

Slika 101. Pojasni jezičci tipa XXX (br. 911, 930, 934)

909. Pojasni jezičak u obliku srca od legure bakra. Gornji deo pojasnog jezička u obliku dve naspramno okrenute, stilizovane životinjske glave je rascepljen u cilju ubacivanja kraja kožnog remena koji je bio fiksiran pomoću dve nitne. Donji deo jezička ukrašavaju dva kocentrična kruga.

Mesto nalaza: *Pincum*, Veliko gradište; Mesto čuvanja: Narodni muzej Požarevac, inv.br. 754

Dimenzije: dužina: 3,3 cm.

⁵⁷⁹ Keller 1971, 64, Abb. 23, 8.

⁵⁸⁰ Sommer 1984, Tafel 31, 2a-b.

⁵⁸¹ Simpson 1976, 203.

⁵⁸² Soupault, 2003, 49.

⁵⁸³ Keller 1971, 64.

⁵⁸⁴ Sommer 1984, 49, Tafel 19, 2-4.

Nepublikovano.

910. Pojasni jezičak u obliku srca od legure bakra. Gornji deo pojasnog jezička u obliku dve naspramno okrenute, stilizovane životinjske glave je rascepljen u cilju ubacivanja kraja kožnog remena koji je bio fiksiran pomoću jedne nitne.

Mesto nalaza: *Sirmijum*; Mesto čuvanja: Muzej Srema, inv.br. A/2192

Dimenzije: dužina: 3,7 cm.

Nepublikovano.

911. Pojasni jezičak u obliku srca od legure bakra. Gornji deo pojasnog jezička u obliku dve naspramno okrenute, stilizovane životinjske glave je rascepljen u cilju ubacivanja kraja kožnog remena koji je bio fiksiran pomoću dve nitne. Donji deo jezička ukrašavaju dva kocentrična kruga.

Mesto nalaza: *Basiana*; Mesto čuvanja: Zavičajni muzej Ruma.

Dimenzije: dužina: 3,1 cm.

Nepublikovano.

912. Pojasni jezičak u obliku srca od legure bakra. Gornji deo pojasnog jezička u obliku dve naspramno okrenute, stilizovane životinjske glave je rascepljen u cilju ubacivanja kraja kožnog remena koji je bio fiksiran pomoću dve nitne. Donji deo jezička ukrašavaju dva kocentrična kruga.

Mesto nalaza: *Timacum Minus*, 1996. godina.

Dimenzije: dužina 3 cm.

Publikovano: Petković 2005, 43, 170, P. XII, G-128.

Nađena u grobu inhumiranog pokojnika ženskog pola G-128.

913. Fragmentovani pojasni jezičak u obliku srca od legure bakra. Gornji deo pojasnog jezička u obliku dve naspramno okrenute, stilizovane životinjske glave je rascepljen u cilju ubacivanja kraja kožnog remena koji je bio fiksiran pomoću dve nitne.

Mesto čuvanja: Zavičajni muzej Jagodina.

Dimenzije: dužina: 3,1 cm.

Nepublikovano.

914. Pojasni jezičak u obliku srca od legure bakra. Gornji deo pojasnog jezička u obliku dve naspramno okrenute, stilizovane životinjske glave je rascepljen u cilju ubacivanja kraja kožnog remena koji je bio fiksiran pomoću jedne nitne.

Mesto nalaza: *Sirmijum*, lok. 26, 1970. godina, inv. br. 1334; Mesto čuvanja: Muzej Srema, inv.br. A/2858

Dimenzije: dužina: 3,1 cm.

Nepublikovano.

915. Pojasni jezičak u obliku srca od legure bakra. Gornji deo pojasnog jezička u obliku dve naspramno okrenute, stilizovane životinjske glave je rascepljen u cilju ubacivanja kraja kožnog remena koji je bio fiksiran pomoću jedne nitne.

Mesto nalaza: *Viminacijum*; Mesto čuvanja: Narodni muzej Požarevac.

Dimenzije: dužina: 3,5 cm.

Publikovano: Špehar 2007, 272, Sl.2, 5.

916. Pojasni jezičak u obliku srca od legure bakra. Gornji deo pojasnog jezička u obliku dve naspramno okrenute, stilizovane životinjske glave je rascepljen u cilju ubacivanja kraja kožnog remena koji je bio fiksiran pomoću dve nitne. Donji deo jezička ukrašavaju dva kruga ispunjena sa po nekoliko manjih kocentričnih krugova.

Mesto nalaza: *Viminacijum*; Mesto čuvanja: Narodni muzej Požarevac.

Dimenzije: dužina: 3,1 cm.

Publikovano: Špehar 2007, 272, Sl.2, 3.

917. Pojasni jezičak u obliku srca od legure bakra. Gornji deo pojasnog jezička u obliku dve naspramno okrenute, stilizovane životinjske glave je rascepljen u cilju ubacivanja kraja kožnog remena koji je bio fiksiran pomoću dve nitne. Jezičak ukrašavaju pet kocentričnih krugoma, kao i urezi koji imitiraju nervaturu lista.

Mesto čuvanja: Zavičajni muzej Jagodina.

Dimenzije: dužina: 3,2 cm.

Nepublikovano.

918. Pojasni jezičak u obliku srca od legure bakra. Gornji deo pojasnog jezička u obliku dve naspramno okrenute, stilizovane životinjske glave je rascepljen u cilju ubacivanja kraja kožnog remena koji je bio fiksiran pomoću dve nitne. Jezičak ukrašavaju tri kocentrična kruga.

Mesto čuvanja: Zavičajni muzej Knjaževac inv. br. 238.

Dimenzije: dužina: 3 cm.

Nepublikovano.

919. Pojasni jezičak u obliku srca od legure bakra. Gornji deo pojasnog jezička u obliku dve naspramno okrenute, stilizovane životinjske glave je rascepljen u cilju ubacivanja kraja kožnog remena koji je bio fiksiran pomoću dve nitne.

Mesto nalaza; *Singidunum*, Rajićeva ulica, 2009. godina, C-1169.

Dimenzije: dužina: 2,7 cm.

Datovanje: oko 340. godine.

Nepublikovano.

Jezičak je nađen u ostavi novca. Uvidom u nekonzerviranu ostavu koju čine pored jezička, tri srebrna novčića,⁵⁸⁵ kao i oko 700 komada iskovanih od legure bakra, utvrdio sam da je ona pohranjena oko 340. godine.

920. Pojasni jezičak u obliku srca od legure bakra. Gornji deo pojasnog jezička u obliku dve naspramno okrenute, stilizovane životinjske glave je rascepljen u cilju ubacivanja kraja kožnog remena koji je bio fiksiran pomoću dve nitne. Donji deo jezička je ukrašen sa tri kocentrična kruga.

Mesto nalaza: *Viminacium*; Mesto čuvanja: Narodni muzej Požarevac.

Dimenzije: dužina: 2,9 cm .

Publikovano: Špehar 2007, 272, Sl.2, 2.

921. Pojasni jezičak u obliku srca od legure bakra. Gornji deo pojasnog jezička u obliku dve naspramno okrenute, stilizovane životinjske glave je rascepljen u cilju ubacivanja kraja kožnog remena koji je bio fiksiran pomoću dve nitne. Donji deo jezička je ukrašen sa tri kocentrična kruga.

⁵⁸⁵ Pomenuti srebrni nvac je korozijom spojen sa jezičkom.

Mesto nalaza: *Viminacijum*; Mesto čuvanja: Narodni muzej Požarevac.

Dimenzije: dužina: 2,7 cm.

Publikovano: Špehar 2007, 272, Sl.2, 4.

922. Pojasni jezičak u obliku srca od legure bakra. Gornji deo pojasnog jezička u obliku dve naspramno okrenute, stilizovane životinjske glave je rascepljen u cilju ubacivanja kraja kožnog remena koji je bio fiksiran pomoću dve nitne. Donji deo jezička ukrašavaju tri kocentrična kruga.

Mesto nalaza: Buđanovci; Mesto čuvanja: Zavičajni muzej Ruma.

Dimenzije: dužina: 2,8 cm.

Nepublikovano.

923. Pojasni jezičak u obliku srca od srebra. Gornji deo pojasnog jezička u obliku dve naspramno okrenute, stilizovane životinjske glave je rascepljen u cilju ubacivanja kraja kožnog remena koji je bio fiksiran pomoću dve nitne. Donji deo jezička ukrašavaju dva kocentrična kruga.

Mesto nalaza: *Viminacijum*, Pećine, 1982. godina, C-4387.

Dimenzije: dužina: 2,8 cm.

Nepublikovano.

Nađeno u grobu inhumiranog pokojnika muškog pola G-1373 kod karlice.

924. Pojasni jezičak u obliku srca od legure bakra. Gornji deo pojasnog jezička u obliku dve naspramno okrenute, stilizovane životinjske glave je rascepljen u cilju ubacivanja kraja kožnog remena koji je bio fiksiran pomoću dve nitne.

Mesto nalaza: Buđanovci; Mesto čuvanja: Zavičajni muzej Ruma.

Dimenzije: dužina: 3,3 cm.

Nepublikovano.

925. Pojasni jezičak u obliku srca od legure bakra. Gornji deo pojasnog jezička u obliku dve naspramno okrenute, stilizovane životinjske glave je rascepljen u cilju ubacivanja kraja kožnog remena koji je bio fiksiran pomoću dve nitne.

Mesto nalaza: *Viminacijum*; Mesto čuvanja: Narodni muzej Požarevac.

Dimenzije: dužina: 3 cm.

Publikovano: Špehar 2007, 272, Sl.2, 4.

926. Pojasni jezičak u obliku srca od legure bakra. Gornji deo pojasnog jezička u obliku dve naspramno okrenute, stilizovane životinjske glave je rascepljen u cilju ubacivanja kraja kožnog remena koji je bio fiksiran pomoću dve nitne. Donji deo jezička je ukrašen sa tri veća i četiri manja kocentrična kruga.

Mesto nalaza: *Diana*; Mesto čuvanja: Arheološki muzej Đerdapa.

Dimenzije: širina glave: 3,2 cm.

Publikovano: Grbić 1994, 205, kat. br. 467, T.53, Slika 5.

927. Pojasni jezičak u obliku srca od legure bakra. Gornji deo pojasnog jezička u obliku dve naspramno okrenute, stilizovane životinjske glave je rascepljen u cilju ubacivanja kraja kožnog remena koji je bio fiksiran pomoću dve nitne koje nedostaju.

Mesto nalaza: Golubac; Mesto čuvanja: Narodni muzej Požarevac, inv.br. 1287

Dimenzije: dužina: 4,3 cm.

Nepublikovano.

928. Pojasni jezičak u obliku srca od legure bakra. Gornji deo pojasnog jezička ima oblik poprečno postavljene grede približno pravougaonog oblika.

Mesto nalaza: Dumbovo; Mesto čuvanja: Muzej grada Novog Sada, inv.br. 454

Dimenzije: dužina: 5 cm.

Publikovano: Vujović 1998, 195, T. LV, 11.

929. Pojasni jezičak u obliku srca od legure bakra. Gornji deo pojasnog jezička ima oblik poprečno postavljene grede. Jezičak je izrađen od dvoslojnoog lima.

Mesto nalaza: *Viminacijum*, Pećine, 1987. godina, C-12771.

Dimenzije: dužina: 2,5 cm.

Nepublikovano.

930. Pojasni jezičak u obliku srca od legure bakra. Gornji deo pojasnog jezička ima dve veće perforacije za nitne kojima je fiksiran na kožni remen.

Mesto nalaza: *Viminacijum*, Pećine, 1989. godina, C-13074.

Dimenzije: dužina: 3 cm.

Nepublikovano.

931. Pojasni jezičak u obliku srca od legure bakra. Gornji deo pojasnog jezička ima dve veće perforacije za nitne kojima je fiksiran na kožni remen.

Mesto nalaza: *Pincum*, Veliko gradište; Mesto čuvanja: Narodni muzej Požarevac, inv.br.

744

Dimenzije: dužina: 3,7 cm.

Nepublikovano.

932. Pojasni jezičak u obliku srca od legure bakra. Gornji deo pojasnog jezička ima dve veće perforacije za nitne kojima je fiksiran na kožni remen. Jezičak je ukrašen urezanom linijom.

Mesto čuvanja: Zavičajni muzej Jagodina.

Dimenzije: dužina: 3 cm.

Nepublikovano.

933. Pojasni jezičak u obliku srca od legure bakra. Gornji deo pojasnog jezička u obliku trapeza je rascepljen u cilju ubacivanja kraja kožnog remena koji je bio fiksiran pomoću dve nitne. Na vratu jezička se nalaze dve špicaste izbočine.

Mesto nalaza: *Sirmijum*, lok. 26, 1970. godina, inv. br. 667;

Dimenzije: dužina: 3,5 cm.

Nepublikovano.

934. Pojasni jezičak u obliku srca od legure bakra. Gornji deo pojasnog jezička u obliku trapeza je rascepljen u cilju ubacivanja kraja kožnog remena koji je bio fiksiran pomoću dve nitne. Na vratu jezička se nalaze dve špicaste izbočine. Donji deo jezička ukrašavaju tri kocentrična kruga.

Mesto nalaza: *Sirmijum*, lok. 26, 1970. godina, inv. br. 1389;

Dimenzije: dužina: 3,6 cm.

Nepublikovano.

935. Pojasni jezičak u obliku srca od legure bakra. Gornji deo pojasnog jezička u obliku trapeza je rascepljen u cilju ubacivanja kraja kožnog remena koji je bio fiksiran pomoću dve nitne. Donji deo jezička ukrašavaju tri kcentrična kruga.

Mesto nalaza: Sviloš; Mesto čuvanja: Vojvođanski muzej, inv.br. AA 1075.

Dimenzije: dužina: 3,5 cm.

Publikovano: Vujović 1998, 195, T. LV, 12.

936. Fragmentovani pojasni jezičak u obliku srca od legure bakra. Na vratu jezička se nalaze dve špicaste izbočine.

Mesto nalaza: Buđanovci; Mesto čuvanja: Zavičajni muzej Ruma.

Dimenzije: dužina: 2,5 cm.

Nepublikovano.

937. Fragmentovani pojasni jezičak u obliku srca od legure bakra. Na vratu jezička se nalaze dve špicaste izbočine. Donji deo jezička ukrašavaju dva kcentrična kruga i središnja urezana linija.

Mesto čuvanja: Zavičajni muzej Jagodina.

Dimenzije: dužina: 2,5 cm.

Nepublikovano.

938. Fragmentovani pojasni jezičak u obliku srca od legure bakra. Donji deo jezička ukrašavaju tri kcentrična kruga.

Mesto čuvanja: Zavičajni muzej Jagodina.

Dimenzije: dužina: 2,2 cm.

Nepublikovano.

939. Fragmentovani pojasni jezičak u obliku srca od legure bakra. Gornji deo pojasnog jezička ima dve perforacije kroz koju su provučene nitne radi fiksiranja na remen. Na vratu jezička se nalaze dve špicaste izbočine.

Mesto nalaza: *Viminacijum*, Pećine, 1983. godina, C-9002.

Dimenzije: dužina: 3,5 cm.

Nepublikovano.

Nađeno u grobu inhumiranog pokojnika G-3095.

940. Fragmentovani pojasni jezičak u obliku srca od legure bakra. Na vratu jezička se nalaze dve špicaste izbočine.

Mesto nalaza: *Sirmijum*, lok. 49, 1973. godina, inv. br. 209;

Dimenzije: dužina: 3,1 cm.

Nepublikovano.

941. Fragmentovani pojasni jezičak u obliku srca od legure bakra. Na gornjem delu mogu se videti dve veće perforacije za fiksiranje na remen. Na vratu jezička se nalaze dve špicaste izbočine. Donji deo jezička ukrašavaju tri kocentrična kruga.

Mesto nalaza: Buđanovci; Mesto čuvanja: Zavičajni muzej Ruma.

Dimenzije: dužina: 2,7 cm.

Nepublikovano.

942. Fragmentovani pojasni jezičak u obliku srca od legure bakra. Na gornjem delu mogu se videti dve veće perforacije za fiksiranje na remen. Na vratu jezička se nalaze dve špicaste izbočine. Donji deo jezička ukrašavaju tri kocentrična kruga.

Mesto čuvanja: Zavičajni muzej Jagodina.

Dimenzije: dužina: 3 cm.

Nepublikovano.

943. Fragmentovani pojasni jezičak u obliku srca od legure bakra. Donji deo jezička ukrašavaju dva kocentrična kruga.

Mesto nalaza: *Viminacijum*, Pećine, 1987. godina, C-12274.

Dimenzije: dužina: 2,9 cm.

Nepublikovano.

944. Fragmentovani pojasni jezičak u obliku srca od legure bakra. Gornji deo pojasnog jezička je rasepljen u cilju ubacivanja kraja kožnog remena. Donji deo jezička ukrašavaju tri kocentrična kruga.

Mesto nalaza: *Viminacijum*, Pećine, 1981. godina, C-2928.

Dimenzije: dužina: 3,3 cm.

Nepublikovano.

Nađeno u grobu inhumiranog pokojnika muškog pola G-860 zajedno sa kopčom tipa XIII varijanta 1 br. 308.

Tip XXXI– Pojasni jezičci u obliku amfore

253b, 255b, 272b, 277b, 286c, 288b, 291b, 323d, 344b, 357b, 358b, 364b, 377b, 385b, 945-1032

Kriterijum prema kome je formirana ova grupa pojasnih jezičaka predstavlja njihov oblik koji podseća na amforu. Gornji deo većine naših jezičaka je rascepljen radi ubacivanja kraja kožnog remena koji je potom fiksiran sa najčešće dve nitne, ali treba pomenuti i primerke sa jednom, kao i jezičak br. 959 sa čak tri nitne. Pored fiksiranja nitnama postoje i primerci čije je fiksiranje na kožni remen vršeno pomoću šarnira. U ovom slučaju se zapravo radilo o dvodelnim jezičcima čiji je donji deo u obliku amfore šarnirom spojen sa gornjim delom koji je nitnama apliciran na remen, kao što možemo da vidimo na primerku sa lokaliteta Neuburg.⁵⁸⁶ Gornji delovi ove vrste jezičaka, koji ujedno predstavljaju varijantu 1 nisu sačuvani. Prema obliku prolamanjem izvedenih ukrasa koji naglašavaju ručke stilizovane amfore izvedene su još dve varijante. Shodno tome, primerci sa bubrežastim ili srcolikim probojima su opredeljeni u varijantu 2, dok varijanti 3 pripadaju jezičci sa kružnim probojima. Na ovom mestu treba pomenuti i primerak br. 963 koji istovremeno ima i obe vrste pomenutih proboja što ga čini unikatom među ovde prezentovanim nalazima. Varijanti 4 pripisani su nalazi bez prolamanjem formiranih drški, koje u nekim slučajevima naglašene manjim polukružnim ili špicastim ispupčenjima. Varijanti 5 pripadaju primerci sa kružno modelovanim donjim delom. Većina jezičaka ovog tipa ima završetak u obliku profilisane bobice, nasuptot jednog broja nalaza kod kojih je ovaj ornament izostavljen. Dominantan ukras ove vrste nalaza predstavljaju kcentrični krugovi koji se uglavnom nalaze na donjem delu jezička i koji su izvedeni urezivanjem ili iskucavanjem. Pored ove vrste ornamenata, prisutni su i linearni urezani motivi, kao i ukrasi izvedeni punktiranjem i

⁵⁸⁶ Sommer 1984, Tafel 31, 9.

tremolo tehnikom. Primerci br. 950, 952, 953, 959 i 961 imaju pored navedenih ukrasa i ornamente izvedene prolamanjem srololikih, bubrežastih ili trougaonih motiva. Osim primerka br. 955 koji je izrađen od srebra, svi ostali naši pojasni jezičci su izrađeni od legure bakra. Pored ovde prezentovanih nalaza treba pomenuti i 8 jezičaka sa lokaliteta Margum čije je fotografije objavila M. Tomić,⁵⁸⁷ 3 primerka iz privatne zbirke u vlasništvu B. Najholda,⁵⁸⁸ kao i 3 jezička iz Novih Banovaca koji se čuvaju u Arheološkom muzeju u Zagrebu,⁵⁸⁹ U pomenutoj grupi nalaza zastupljene su sve ovde pomenute varijante osim varijante 1.

Pored svoje osnovne funkcije u ukrašavanju završetka kožnog remena pojasne garniture, pojasni jezičci ovog tipa su aplicirani i na remenju kojima je zakopčavana obuća. Na osnovu dužine primerka br. 1004 koja iznosi samo 2,5 cm, nasuprot ostalim očuvanim jezičcima čija dužina iznosi od 3,2 do 7,5 cm, mogu da pretpostavim da se u ovom slučaju radi upravo o ukrasnom detalju obuće. Kako nema direktnih dokaza za ovu tvrdnju, jer se radi o predmetu bez poznatog arheološkog konteksta, odlučio sam da ga ipak prezentujem u ovom radu koji se bavi pojasnim garniturama.

Pošto se radi o najrasprostranjenijem tipu pojasnih jezičaka IV veka čiji su primerci nalaženi na čitavoj teritoriji rimskog carstva nema svrhe navoditi sve pojedinačne lokalitete sa kojih potiču. Umesto toga pomenuću nalazišta sa primercima iz grobnih celina koje sadrže novac: Ságvár, grob 270, (varijanta 1), Konstancije Gal, 351/354,⁵⁹⁰ Zengövárkony, grob 10, Konstans, 337/341, grob 17, Julijan (cezar), 355/361; Pécs, grob 6, Gracijan, 367/383; Majs, grob 8, Konstancije Gal, 351/354; Enns-Lauriacum, grob 22/1952, Valentinijan I, oko 371; Somodor, grob 26, Valentinijan I, 364/375, Intercisa, grob 5, Valens, 364/378, Krefeld-Gellep, grob 1222, Valens, 364/378, Szilágy, grob 8, Gracijan, 367/383,⁵⁹¹ Sucidava, grob M4, Constantin I, 335-336, Konstancije II (cezar), 333-336,⁵⁹² Kaiseraugst, grob 975, (varijanta 5), 335/341,⁵⁹³ Duklja, grob 280, (varijanta 5), Konstantin(?).⁵⁹⁴ E. Keller navodi da se pojasni jezičci u obliku amfore nalaze u grobovima zajedno sa krstastim fibulama koje

⁵⁸⁷ Tomić 1996, 204, T. VI.

⁵⁸⁸ Najhold 2009, 71.

⁵⁸⁹ Radman-Livaja 2008, 304, kat. br. 79-81.

⁵⁹⁰ Burger 1966, Fig. 116, grob 270, 6.

⁵⁹¹ Keller 1971, 65-66.

⁵⁹² Sommer 1984, Tafel 35, 2.

⁵⁹³ Sommer 1984, Tafel 30, 15.

⁵⁹⁴ Cermanović – Kuzmanović 1975, 130, grob 280.

je on opredelio u tip 4 (350.- 380. godina) i tip 5 (370.- 400. godina), pa ih shodno tome datuje u drugu polovinu IV veka.⁵⁹⁵

Preciznijem datovanju jezičaka ovog tipa znatno doprinose i sledeći primerci koji su nađeni u novcem datovanim grobovima: primerak br. 272b je nađen zajedno sa dva identična komada novca koji se datuju u period od 330. do 335. godine; nalaz br. 277b sa novcem koji se datuju u period od 334. do 335. godine; jezičak br. 288b kao sa 11 komada novca od kojih su svi datovani u sredinu IV veka, a četiri najmlađa se datuju u period od 355. do 361. godine; nalaz 364b zajedno sa novcem koji se datuje od 346. do 361. godine; primerak br. 377b zajedno sa dva komada novca od kojih je mlađi kovan za Konstansa i datuje se od 346. do 350. godine; jezičak br. 961 zajedno sa novcem Konstansa (337.-341. godina); nalaz br. 964 zajedno sa novcem datovanim u period od 335. do 341. godine.

Sublimacijom svih gore pomenutih primeraka iz grobova datovanih novcem možemo pojsane jezičke u obliku amfore datovati u vremenski period od 330. do 380. godine, uz napomenu, da na tlu Srbije nisu pouzdano potvrđeni primerci datovani u poslednju deceniju ovog hronološkog intervala.

Varijanta 1

945-954

Dvodelni jeziči ove varijante su međusobno spojeni pomoću šarnira. Gornji delovi ovde predstavljenih primeraka nisu sačuvani, ali su sudeći prema analognim primercima sa lokaliteta Neuburg⁵⁹⁶ i Ságvár⁵⁹⁷ bili četvorougaoanog oblika, dok su na remen aplicirani pomoću dve nitne. Ručke jezičaka u obiliku stilizovane amfore su najčešće izvedene prolamanjem ukrasa bubrežastog oblika, ali treba pomenuti i primerke br. 947 i 948 sa polukružnim probojima, kao i nalaz br. 954 sa po dva kružna proboja na svakoj od ručki. Primerci br. 950-953 imaju još po jedan ukras izveden prolamanjem srcolikog ili bubrežastog oblika. Nalaze ove varijante E. Keller je opredelio u svoju varijantu B,⁵⁹⁸ a M. Sommer u formu B, tip A, varijantu 1.⁵⁹⁹

⁵⁹⁵ Keller 1971, 65.

⁵⁹⁶ Sommer 1984, Tafel 31, 9.

⁵⁹⁷ Burger 1966, Fig. 116, grob 270, 6.

⁵⁹⁸ Keller 1971, 65.

⁵⁹⁹ Sommer 1984, 50, Tafel 19, 5.



Slika 102. Pojasni jezički tipa XXXI varijanta 1 (br. 947)

945. Pojasni jezičak u obliku amfore od legure bakra. Jezičak je sa okovanim krajem kožnog remena bio spojen pomoću šarnira. Ručke stilizovane amfore su izvedene prolamanjem ukrasa bubrežastog oblika. Donji deo jezička je ukrašen kocentričnim krugovima. Završetak jezička je ukrašen profilisanom bobicom.

Mesto nalaza: Nepoznato; Mesto čuvanja: Muzej grada Beograda, inv.br. AA/4785.

Dimenzije: dužina: 4,8 cm.

Publikovano: Crnobrnja, Krunić 1997, 290, kat.br. 494.

946. Pojasni jezičak u obliku amfore od legure bakra. Jezičak je sa okovanim krajem kožnog remena bio spojen pomoću šarnira. Ručke stilizovane amfore su izvedene prolamanjem ukrasa bubrežastog oblika. Donji deo jezička je ukrašen kocentričnim krugovima. Završetak jezička je ukrašen profilisanom bobicom.

Mesto nalaza: *Pincum*, Veliko Gradište; Mesto čuvanja: Narodni muzej Požarevac, inv.br. 746.

Dimenzije: dužina: 4,3 cm.

Nepublikovano.

947. Pojasni jezičak u obliku amfore od legure bakra. Jezičak je sa okovanim krajem kožnog remena bio spojen pomoću šarnira čija je osovina sačuvana. Ručke stilizovane amfore su izvedene prolamanjem ukrasa polukružnih oblika. Donji deo jezička je ukrašen kocentričnim krugom sa perforacijom u sredini. Završetak jezička je ukrašen bobicom.

Mesto nalaza: *Pincum*, Veliko Gradište; Mesto čuvanja: Narodni muzej Požarevac, inv.br. 753.

Dimenzije: dužina: 4,4 cm.

Nepublikovano.

948. Pojasni jezičak u obliku amfore od legure bakra. Jezičak je sa okovanim krajem kožnog remena bio spojen pomoću šarnira. Ručke stilizovane amfore su izvedene prolamanjem ukrasa polukružnog oblika. Donji deo jezička je ukrašen kocentričnim krugovima. Završetak jezička je ukrašen profilisanom bobicom.

Mesto nalaza: Šira teritorija Viminacijuma; Mesto čuvanja: Narodni muzej Požarevac.

Dimenzije: dužina: 4,4 cm.

Publikovano: Tomić 1996, 202, T. III, 14.

949. Pojasni jezičak u obliku amfore od legure bakra. Jezičak je sa okovanim krajem kožnog remena bio spojen pomoću šarnira. Ručke stilizovane amfore su izvedene prolamanjem ukrasa bubrežastog oblika. Donji deo jezička je ukrašen kocentričnim krugovima. Završetak jezička je ukrašen profilisanom bobicom.

Mesto čuvanja: Narodni muzej Kruševac.

Dimenzije: dužina: 5,8 cm.

Publikovano: Rašković 2002, 179, T. II, 5.

950. Pojasni jezičak u obliku amfore od legure bakra. Jezičak je sa okovanim krajem kožnog remena bio spojen pomoću šarnira. Ručke stilizovane amfore su izvedene prolamanjem ukrasa bubrežastog oblika. Donji deo jezička je ukrašen kocentričnim krugovima, kao i probojem u obliku srca. Završetak jezička je ukrašen bobicom.

Mesto nalaza: Buđanovci; Mesto čuvanja: Zavičajni muzej Ruma.

Dimenzije: dužina: 4,3 cm.

Nepublikovano.

951. Pojasni jezičak u obliku amfore od legure bakra. Jezičak je sa okovanim krajem kožnog remena bio spojen pomoću šarnira. Ručke stilizovane amfore su izvedene prolamanjem ukrasa bubrežastog oblika između kojih se nalazi još jedan proboj istog oblika. Donji deo jezička je ukrašen kocentričnim krugovima.

Mesto nalaza: Šira teritorija Viminacijuma; Mesto čuvanja: Narodni muzej Požarevac.

Dimenzije: dužina: 4,9 cm.

Publikovano: Tomić 1996, 201, T. III, 12.

952. Pojasni jezičak u obliku amfore od legure bakra. Jezičak je sa okovanim krajem kožnog remena bio spojen pomoću šarnira. Ručke stilizovane amfore su izvedene prolamanjem ukrasa bubrežastog oblika. Donji deo jezička je ukrašen kocentričnim krugovima, kao i probojem u obliku srca. Završetak jezička je ukrašen profilisanom bobicom.

Mesto nalaza: Šira teritorija Viminacijuma; Mesto čuvanja: Narodni muzej Požarevac.

Dimenzije: dužina: 4,8 cm.

Publikovano: Tomić 1996, 201, T. III, 11.

953. Pojasni jezičak u obliku amfore od legure bakra. Jezičak je sa okovanim krajem kožnog remena bio spojen pomoću šarnira. Ručke stilizovane amfore su izvedene prolamanjem ukrasa bubrežastog oblika između kojih se nalazi još jedan proboj istog oblika. Nedostaje završetak jezička.

Mesto nalaza: Šira teritorija Viminacijuma; Mesto čuvanja: Narodni muzej Požarevac.

Dimenzije: dužina: 4,8 cm.

Publikovano: Tomić 1996, 201, T. III, 13.

954. Pojasni jezičak u obliku amfore od legure bakra. Jezičak je sa okovanim krajem kožnog remena bio spojen pomoću šarnira. Ručke stilizovane amfore su izvedene prolamanjem ukrasa kružnog oblika. Donji deo jezička je ukrašen kocentričnim krugovima. Završetak jezička je ukrašen profilisanom bobicom.

Mesto nalaza: *Taurunum*, lok. Klisine; Mesto čuvanja: Muzej grada Beograda, inv.br. AA/4678.

Dimenzije: dužina: 3,9 cm.

Publikovano: Crnobrnja, Krunić 1997, 290, kat.br. 495.

Varijanta 2

291b, 344b, 955-971

Ova varijanta je formirana na osnovu bubrežastog ili srcolikog oblika prolamanjem izvedenih ukrasa koji naglašavaju ručke stilizovane amfore. Pomenuti srcoliki proboji prisutni su samo na primercima br. 970 i 971, dok unikatni primerak br. 963 ima pored bubrežastih i kružne proboje. Nalaz br. 959 pored tri nitne za kačenje na remen ima između ručki još jedan proboj trougaonog oblika, dok je donji deo primerka br. 961 ukrašen izduženim probojima koji uokviruju središnji predstavu kocentričnog kruga. Na osnovu pomenutih jezičaka ove, ali i prethodne varijante, pada u oči činjenica da samo primerci čije su ručke stilizovanih amfora naglašene bubrežastim probojima imaju ove dodatne proboje srcolikog, bubrežastog, trougaonog ili izduženog oblika.

Jezičke ove varijante sa bubrežastim probojima E. Keller je opredelio u svoju formu A,⁶⁰⁰ a M. Sommer u formu B, tip A, varijante 2-6.⁶⁰¹

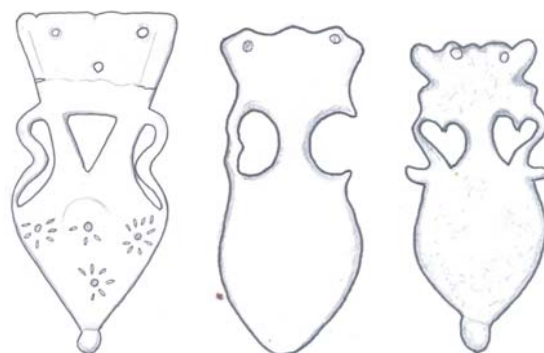

Slika 103. Pojasni jezički tipa XXXI varijanta 2 (br. 959, 969, 971)

955. Pojasni jezičak u obliku amfore od srebra. Gornji deo pojasnog jezička je rascepljen u cilju ubacivanja kraja kožnog remena koji je fiksiran pomoću dve nitne. Ručke stilizovane amfore su izvedene prolamanjem ukrasa bubrežastog oblika. Završetak jezička je ukrašen bobičastim zadebljenjem.

Mesto nalaza: *Viminacijum*, Kod bresta, 1988. godina, C-750.

Dimenzije: dužina: 4 cm.

Publikovano: Redžić 2009, 247-248, kat.br.30.

Nađeno u grobu inhumiranog pokojnika G-40.

⁶⁰⁰ Keller 1971, 45, Abb.18, 7.

⁶⁰¹ Sommer 1984, 50, Tafel 19, 6-10.

956. Pojasni jezičak u obliku amfore od legure bakra. Gornji deo pojasnog jezička je rascepljen u cilju ubacivanja kraja kožnog remena koji je fiksiran pomoću dve nitne. Ručke stilizovane amfore su izvedene prolamanjem ukrasa bubrežastog oblika.

Mesto nalaza: Šira teritorija Viminacijuma; Mesto čuvanja: Narodni muzej Požarevac.

Dimenzije: dužina: 4,3 cm.

Publikovano: Tomić 1996, 198, T. I, 4.

957. Pojasni jezičak u obliku amfore od legure bakra. Gornji deo pojasnog jezička je rascepljen u cilju ubacivanja kraja kožnog remena koji je fiksiran pomoću jedne nitne. Ručke stilizovane amfore su izvedene prolamanjem ukrasa bubrežastog oblika. Završetak jezička je ukrašen bobičastim zadebljenjem.

Mesto nalaza: Šira teritorija Viminacijuma; Mesto čuvanja: Narodni muzej Požarevac.

Dimenzije: dužina: 3,7 cm.

Publikovano: Tomić 1996, 203, T. V, 20.

958. Pojasni jezičak u obliku amfore od legure bakra. Gornji deo pojasnog jezička je rascepljen u cilju ubacivanja kraja kožnog remena koji je fiksiran pomoću dve nitne. Ručke stilizovane amfore su izvedene prolamanjem ukrasa bubrežastog oblika. Donji deo jezička je ukrašen kocentričnim krugovima.

Mesto nalaza: Šira teritorija Viminacijuma; Mesto čuvanja: Narodni muzej Požarevac.

Dimenzije: dužina: 3,7 cm.

Publikovano: Tomić 1996, 200, T. II, 9.

959. Pojasni jezičak u obliku amfore od legure bakra. Gornji deo pojasnog jezička je rascepljen u cilju ubacivanja kraja kožnog remena koji je fiksiran pomoću tri nitne. Ručke stilizovane amfore su izvedene prolamanjem ukrasa približno bubrežastog oblika, a između njih se nalazi još jedan proboj trougaonog oblika. Donji deo jezička je ukrašen probojima koji punktiranjem. Završetak jezička je ukrašen bobičastim zadebljenjem.

Mesto nalaza: *Felix Romuliana*; Mesto čuvanja: Narodni muzej Zaječar.

Dimenzije: dužina 7,4 cm.

Publikovano: Popović 2010, 195, sl.168.

960. Fragmentovani pojasni jezičak u obliku amfore od legure bakra. Gornji deo pojasnog jezička je oštećen. Ručke stilizovane amfore su izvedene prolamanjem ukrasa bubrežastog oblika. Završetak jezička je ukrašen bobičastim zadebljenjem.

Mesto nalaza: *Smorna*, Boljetin, ter. inv. br. 74/65.

Dimenzije: dužina: 7 cm.

Publikovano: Vujović 1998, 194, T. LV, 3.

961. Pojasni jezičak u obliku amfore od legure bakra. Gornji deo pojasnog jezička je rascepljen u cilju ubacivanja kraja kožnog remena koji je fiksiran pomoću dve nitne. Ručke stilizovane amfore su izvedene prolamanjem ukrasa bubrežastog oblika. Donji deo jezička je takođe ukrašen probojima koji uokviruju središnji predstavu kocentričnog kruga. Završetak jezička je ukrašen bobičastim zadebljenjem.

Mesto nalaza: Beška; mesto čuvanja: Vojvođanski muzej inv. br. AA 397;

Dimenzije: dužina: 4,8 cm.

Datovanje: peta decenija IV veka.

Publikovano: Marijanski –Manojlović 1987, 41, T. 16, G-15, 3.

Nađeno u grobu inhumiranog pokojnika G-15 na karlici, zajedno sa novcem Konstansa (337.-341. godina).

962. Pojasni jezičak u obliku amfore od legure bakra. Gornji deo pojasnog jezička je rascepljen u cilju ubacivanja kraja kožnog remena koji je fiksiran pomoću dve nitne. Ručke stilizovane amfore su izvedene prolamanjem ukrasa bubrežastog oblika. Završetak jezička je ukrašen bobičastim zadebljenjem.

Mesto nalaza: Šira teritorija Viminacijuma; Mesto čuvanja: Narodni muzej Požarevac.

Dimenzije: dužina: 5,1 cm.

Publikovano: Tomić 1996, 197, T. I, 1.

963. Pojasni jezičak u obliku amfore od legure bakra. Gornji deo pojasnog jezička je rascepljen u cilju ubacivanja kraja kožnog remena koji je fiksiran pomoću dve nitne.

Ručke stilizovane amfore su izvedene prolamanjem ukrasa bubrežastog i kružnog oblika. Završetak jezička je ukrašen bobičastim zadebljenjem.

Mesto nalaza: Šira teritorija Viminacijuma; Mesto čuvanja: Narodni muzej Požarevac.

Dimenzije: dužina: 5,4 cm.

Publikovano: Tomić 1996, 198, T. I, 5.

964. Pojasni jezičak u obliku amfore od legure bakra. Gornji deo pojasnog jezička je rascepljen u cilju ubacivanja kraja kožnog remena koji je fiksiran pomoću dve nitne. Ručke stilizovane amfore su izvedene prolamanjem ukrasa bubrežastog oblika. Završetak jezička je ukrašen profilisanom bobicom.

Mesto nalaza: *Viminacijum*, Pećine, 1978. godina, C-386.

Dimenzije: dužina: 4,8 cm.

Datovanje: 335. - 341. godina.

Nepublikovano.

Nađeno u grobu inhumiranog pokojnika ženskog pola G-129 na grudima zajedno sa novcem datovanim u period od 335. do 341. godine.

965. Fragmentovani pojasni jezičak u obliku amfore od legure bakra. Nedostaje gornji deo. Ručke stilizovane amfore su izvedene prolamanjem ukrasa bubrežastog oblika. Završetak jezička je ukrašen profilisanom bobicom.

Mesto čuvanja: Narodni muzej Kruševac.

Dimenzije: dužina: 5,8 cm.

Publikovano: Rašković 2002, 179, T. I, 2a.

966. Pojasni jezičak u obliku amfore od legure bakra. Gornji deo pojasnog jezička je rascepljen u cilju ubacivanja kraja kožnog remena koji je fiksiran pomoću dve nitne. Ručke stilizovane amfore su izvedene prolamanjem ukrasa bubrežastog oblika. Završetak jezička je ukrašen profilisanim bobičastim zadebljenjem.

Mesto nalaza: okolina Požarevca; Mesto čuvanja: Narodni muzej Požarevac.

Dimenzije: dužina: 4,8 cm.

Publikovano: Špehar 2007, 271, Sl.1, 1.

967. Pojasni jezičak u obliku amfore od legure bakra. Gornji deo pojasnog jezička je rascepljen u cilju ubacivanja kraja kožnog remena koji je fiksiran pomoću dve nitne. Ručke stilizovane amfore su izvedene prolamanjem ukrasa bubrežastog oblika. Završetak jezička je ukrašen bobičastim zadebljenjem.

Mesto nalaza: Šira teritorija Viminacijuma; Mesto čuvanja: Narodni muzej Požarevac.

Dimenzije: dužina: 5 cm.

Publikovano: Tomić 1996, 197, T. I, 2.

968. Fragmentovani pojasni jezičak u obliku amfore od legure bakra. Gornji deo pojasnog jezička je oštećen. Ručke stilizovane amfore su izvedene prolamanjem ukrasa bubrežastog oblika.

Mesto nalaza: *Bononia*, Bonoštor; Mesto čuvanja: Muzej Srema, inv. br. 336a.

Dimenzije: dužina: 5 cm.

Publikovano: Vujović 1998, 194, T. LV, 7.

969. Pojasni jezičak u obliku amfore od legure bakra. Gornji deo pojasnog jezička je rascepljen u cilju ubacivanja kraja kožnog remena koji je fiksiran pomoću dve nitne. Ručke stilizovane amfore su izvedene prolamanjem ukrasa bubrežastog oblika.

Mesto nalaza: Donja Lisina, Crkvište; Mesto čuvanja: Narodni muzej Vranje, inv.br. 3406.

Dimenzije: dužina 4,6 cm.

Publikovano: Mitrović 2010, 53, kat.br. 89.

970. Pojasni jezičak u obliku amfore od legure bakra. Gornji deo pojasnog jezička je rascepljen u cilju ubacivanja kraja kožnog remena koji je fiksiran pomoću dve nitne. Ručke stilizovane amfore su izvedene prolamanjem ukrasa scolikog oblika. Završetak jezička je ukrašen bobičastim zadebljenjem.

Mesto nalaza: Šira teritorija Viminacijuma; Mesto čuvanja: Narodni muzej Požarevac.

Dimenzije: dužina: 4,5 cm.

Publikovano: Tomić 1996, 198, T. I, 3.

971. Pojasni jezičak u obliku amfore od legure bakra. Gornji deo pojasnog jezička je rascepljen u cilju ubacivanja kraja kožnog remena koji je fiksiran pomoću dve nitne. Ručke stilizovane amfore su izvedene prolamanjem ukrasa scolikog oblika. Završetak jezička je ukrašen bobičastim zadebljenjem.

Mesto čuvanja: Zavičajni muzej Jagodina.

Dimenzije: dužina: 4,4 cm.

Nepublikovano.

Varijanta 3

253b, 255b, 272b, 277b, 288b, 323d, 364b, 377b, 972-1011

Pojasni jezički u obliku amfore sa ručkama naglašenim probojima kružnog oblika predstavljaju našu najbrojniju varijantu. Pored kocentričnih krugova ova varijanta jezičaka može biti ukrašena linearnim motivima, kao i ukrasima izvedenim punktirnjem i tremolo tehnikom. Unikat predstavlja primerak br. 1009 čiji je donji deo po obodu ornamentisan kružnim perforacijama.

Primerke ove varijante E. Keller je opredelio u svoju formu B,⁶⁰² a M. Sommer u formu B, tip B, varijanta 2.⁶⁰³

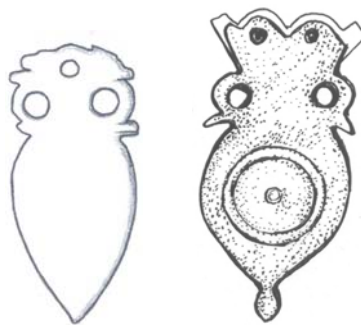

Slika 104. Pojasni jezički tipa XXXI varijanta 3 (br. 979, 986)

972. Fragmentovani pojasni jezičak u obliku amfore od legure bakra. Gornji deo nedostaje. Ručke stilizovane amfore su izvedene prolamanjem ukrasa kružnog oblika. Donji deo je ukrašen kocentričnim krugovima.

Mesto nalaza: okolina Požarevca; Mesto čuvanja: Narodni muzej Požarevac.

⁶⁰² Keller 1971, 45-46, Abb.18, 8.

⁶⁰³ Sommer 1984, 50, Tafel 19, 13-14.

Dimenzije: dužina: 3,3 cm.

Publikovano: Špehar 2007, 271, Sl.1, 6.

973. Fragmentovani pojasni jezičak u obliku amfore od legure bakra. Gornji deo pojasnog jezička je oštećen. Ručke stilizovane amfore su izvedene prolamanjem ukrasa kružnog oblika. Završetak jezička je ukrašen bobičastim zadebljenjem.

Mesto nalaza: *Camps*, Ravna, ter. inv. br. 77/70.

Dimenzije: dužina: 7,2 cm.

Publikovano: Vujović 1998, 193, T. LV, 2.

974. Fragmentovani pojasni jezičak u obliku amfore od legure bakra. Gornji deo pojasnog jezička je oštećen. Ručke stilizovane amfore su izvedene prolamanjem ukrasa kružnog oblika.

Mesto nalaza: *Smorna*, Boljetin, ter. inv. br. 524.

Dimenzije: dužina: 5,5 cm.

Publikovano: Vujović 1998, 193, T. LV, 1.

975. Pojasni jezičak u obliku amfore od legure bakra. Ručke stilizovane amfore su izvedene prolamanjem ukrasa kružnog oblika. Završetak jezička je ukrašen profilisanom bobicom.

Mesto nalaza: *Feliks Romuliana*, 1997. godina, C-83; Mesto čuvanja: Narodni muzej Zaječar.

Dimenzije: dužina: 6,3 cm.

Nepublikovano.

976. Pojasni jezičak u obliku amfore od legure bakra. Gornji deo pojasnog jezička je rascepljen u cilju ubacivanja kraja kožnog remena koji je fiksiran pomoću dve nitne. Ručke stilizovane amfore su izvedene prolamanjem ukrasa kružnog oblika. Donji deo jezička je ukrašen kocentričnim krugom sa perforacijom u sredini. Završetak jezička je ukrašen profilisanom bobicom.

Mesto nalaza: *Pincum*, Veliko Gradište; Mesto čuvanja: Narodni muzej Požarevac, inv.br. 757.

Dimenzije: dužina: 5 cm.

Nepublikovano.

977. Fragmentovani pojasni jezičak u obliku amfore od legure bakra. Gornji deo nedostaje. Ručke stilizovane amfore su izvedene prolamanjem ukrasa kružnog oblika. Donji deo je ornamentisan kocentričnim krugovima. Završetak jezička je ukrašen bobicom.

Mesto nalaza: okolina Požarevca; Mesto čuvanja: Narodni muzej Požarevac.

Dimenzije: dužina: 2,9 cm.

Publikovano: Špehar 2007, 271, Sl.1, 7.

978. Pojasni jezičak u obliku amfore od legure bakra. Gornji deo pojasnog jezička je rascepljen u cilju ubacivanja kraja kožnog remena koji je fiksiran pomoću dve nitne. Ručke stilizovane amfore su izvedene prolamanjem ukrasa kružnog oblika. Donji deo jezička je ukrašen kocentričnim krugom sa perforacijom u sredini. Završetak jezička je ukrašen profilisanom bobicom.

Mesto čuvanja: Zavičajni muzej Jagodina.

Dimenzije: dužina: 4 cm.

Nepublikovano.

979. Pojasni jezičak u obliku amfore od legure bakra. Gornji deo pojasnog jezička je rascepljen u cilju ubacivanja kraja kožnog remena koji je fiksiran pomoću jedne nitne. Ručke stilizovane amfore su izvedene prolamanjem ukrasa kružnog oblika.

Mesto nalaza: *Basiana*; Mesto čuvanja: Zavičajni muzej Ruma.

Dimenzije: dužina: 3,9 cm.

Nepublikovano.

980. Pojasni jezičak u obliku amfore od legure bakra. Gornji deo pojasnog jezička je rascepljen u cilju ubacivanja kraja kožnog remena koji je fiksiran pomoću dve nitne. Ručke stilizovane amfore su izvedene prolamanjem ukrasa kružnog oblika. Donji deo jezička je ukrašen kocentričnim krugovima. Završetak jezička je ukrašen profilisanom bobicom.

Mesto nalaza: *Viminacijum*, Pećine, 1982. godina, C-4208.

Dimenzije: dužina: 4,6 cm.

Nepublikovano.

Nađeno u grobu inhumiranog pokojnika G-1289 zajedno sa fragmentovanom predicom od koje je sačuvan samo okov ovalnog oblika koji nije predstavljen u radu..

981. Pojasni jezičak u obliku amfore od legure bakra. Gornji deo pojasnog jezička je rascepljen u cilju ubacivanja kraja kožnog remena koji je fiksiran pomoću dve nitne. Ručke stilizovane amfore su izvedene prolamanjem ukrasa kružnog oblika. Završetak jezička je ukrašen bobičastim zadebljenjem.

Mesto nalaza: Gomolava; Mesto čuvanja: Vojvođanski muzej, inv. br. AA 88.

Dimenzije: dužina: 5,5 cm.

Publikovano: Vujović 1998, 194, T. LV, 4.

982. Pojasni jezičak u obliku amfore od legure bakra. Gornji deo pojasnog jezička je rascepljen u cilju ubacivanja kraja kožnog remena koji je fiksiran pomoću dve nitne. Ručke stilizovane amfore su izvedene prolamanjem ukrasa kružnog oblika. Donji deo je ukrašen kocenričnim krugovima. Završetak jezička je ukrašen profilisanim bobičastim zadebljenjem.

Mesto nalaza: Šira teritorija Viminacijuma; Mesto čuvanja: Narodni muzej Požarevac.

Dimenzije: dužina: 4,7 cm.

Publikovano: Tomić 1996, 199, T. II, 6.

983. Pojasni jezičak u obliku amfore od legure bakra. Gornji deo pojasnog jezička je rascepljen u cilju ubacivanja kraja kožnog remena koji je fiksiran pomoću dve nitne. Ručke stilizovane amfore su izvedene prolamanjem ukrasa kružnog oblika. Završetak jezička je ukrašen profilisanom bobicom.

Mesto nalaza: *Taurunum*, lok. Klisine; Mesto čuvanja: Muzej grada Beograda, inv.br.

AA/4679.

Dimenzije: dužina: 4,2 cm.

Publikovano: Crnobrnja, Krunic 1997, 291, kat.br. 496.

984. Pojasni jezičak u obliku amfore od legure bakra. Gornji deo pojasnog jezička je rascepljen u cilju ubacivanja kraja kožnog remena. Ručke stilizovane amfore su izvedene prolamanjem ukrasa kružnog oblika. Donji deo je ukrašen kružnom perforacijom.

Mesto nalaza: *Viminacijum*, Kod bresta, 1985. godina, C-61.

Dimenzije: dužina: 4,6 cm.

Publikovano: Redžić 2009, 247-248, kat.br.33.

985. Fragmentovani pojasni jezičak u obliku amfore od legure bakra. Gornji deo nedostaje. Ručke stilizovane amfore su izvedene prolamanjem ukrasa kružnog oblika. Donji deo je ukrašen kocenričnim krugovima. Završetak jezička je ukrašen profilisanom bobicom.

Mesto nalaza: *Feliks Romuliana*, 2007. godina, C-394; Mesto čuvanja: Narodni muzej Zaječar.

Dimenzije: dužina: 4,3 cm.

Nepublikovano.

986. Pojasni jezičak u obliku amfore od legure bakra. Gornji deo pojasnog jezička je rascepljen u cilju ubacivanja kraja kožnog remena koji je fiksiran pomoću dve nitne. Ručke stilizovane amfore su izvedene prolamanjem ukrasa kružnog oblika. Donji deo je ukrašen kocenričnim krugovima. Završetak jezička je ukrašen profilisanim bobičastim zadebljenjem.

Mesto nalaza: *Sirmijum*, lok. 75, 1994. godina, C-15; Mesto čuvanja: Muzej Srema, inv.br. A/4791.

Dimenzije: dužina: 4,5 cm.

Nepublikovano.

987. Fragmentovani pojasni jezičak u obliku amfore od legure bakra. Od jezička je očuvan samo donji deo ukrašen kocenričnim krugovima.

Mesto nalaza: *Pincum*, Veliko Gradište; Mesto čuvanja: Narodni muzej Požarevac, inv.br. 743.

Dimenzije: dužina: 3,1 cm.

Nepublikovano.

988. Pojasni jezičak u obliku amfore od legure bakra. Gornji deo pojasnog jezička je rascepljen u cilju ubacivanja kraja kožnog remena koji je fiksiran pomoću dve nitne. Ručke stilizovane amfore su izvedene prolamanjem ukrasa kružnog oblika. Donji deo je ukrašen kocenričnim krugovima.

Mesto nalaza: *Timacum Minus*, 1996. godina,

Dimenzije: dužina 3,9 cm.

Publikovano: Petković 2005, 93, 169, P. XI, G-99.

Nađena u grobu inhumiranog pokojnika G-99.

989. Pojasni jezičak u obliku amfore od legure bakra. Gornji deo pojasnog jezička je rascepljen u cilju ubacivanja kraja kožnog remena koji je fiksiran pomoću dve nitne. Ručke stilizovane amfore su izvedene prolamanjem ukrasa kružnog oblika. Donji deo je ukrašen kocenričnim krugovima. Završetak jezička je ukrašen profilisanim bobičastim zadebljenjem.

Mesto nalaza: Šira teritorija Viminacijuma; Mesto čuvanja: Narodni muzej Požarevac.

Dimenzije: dužina: 4,3 cm.

Publikovano: Tomić 1996, 199, T. II, 7.

990. Pojasni jezičak u obliku amfore od legure bakra. Gornji deo pojasnog jezička je rascepljen u cilju ubacivanja kraja kožnog remena koji je fiksiran pomoću dve nitne. Ručke stilizovane amfore su izvedene prolamanjem ukrasa kružnog oblika. Donji deo je ukrašen krugom u čijem se centru nalazi kružna perforacija.

Mesto nalaza: Šira teritorija Viminacijuma; Mesto čuvanja: Narodni muzej Požarevac.

Dimenzije: dužina: 3,8 cm.

Publikovano: Tomić 1996, 199, T. II, 8.

991. Pojasni jezičak u obliku amfore od legure bakra. Gornji deo pojasnog jezička je rascepljen u cilju ubacivanja kraja kožnog remena koji je fiksiran pomoću dve nitne. Ručke stilizovane amfore su izvedene prolamanjem ukrasa kružnog oblika. Donji deo je ukrašen kocenričnim krugovima i tremolo tehnikom. Završetak jezička je ukrašen bobičastim zadebljenjem.

Mesto nalaza: Šira teritorija Viminacijuma; Mesto čuvanja: Narodni muzej Požarevac.

Dimenzije: dužina: 3,4 cm.

Publikovano: Tomić 1996, 200, T. III, 10.

992. Pojasni jezičak u obliku amfore od legure bakra. Gornji deo pojasnog jezička je rascepljen u cilju ubacivanja kraja kožnog remena koji je fiksiran pomoću jedne nitne. Ručke stilizovane amfore su izvedene prolamanjem ukrasa kružnog oblika. Donji deo je ukrašen punktiranjem.

Mesto nalaza: Šira teritorija Viminacijuma; Mesto čuvanja: Narodni muzej Požarevac.

Dimenzije: dužina: 4,2 cm.

Publikovano: Tomić 1996, 203, T. V, 21.

993. Fragmentovani pojasni jezičak u obliku amfore od legure bakra. Gornji deo nedostaje. Ručke stilizovane amfore su izvedene prolamanjem ukrasa kružnog oblika. Završetak jezička je ukrašen profilisanom bobicom.

Mesto čuvanja: Zavičajni muzej Jagodina.

Dimenzije: dužina: 3,6 cm.

Nepublikovano.

994. Fragmentovani pojasni jezičak u obliku amfore od legure bakra. Gornji deo pojasnog jezička je oštećen. Ručke stilizovane amfore su izvedene prolamanjem ukrasa kružnog oblika.

Mesto nalaza: Dumbovo; Mesto čuvanja: Muzej grada Novog Sada . inv. br. 204.

Dimenzije: dužina: 4 cm.

Publikovano: Vujović 1998, 195, T. LV, 9.

995. Fragmentovani pojasni jezičak u obliku amfore od legure bakra. Gornji deo nedostaje. Ručke stilizovane amfore su izvedene prolamanjem ukrasa kružnog oblika. Donji deo jezička je ukrašen kocentričnim krugom. Završetak jezička je ukrašen profilisanom bobicom.

Mesto čuvanja: Zavičajni muzej Jagodina.

Dimenzije: dužina: 3,5 cm.

Nepublikovano.

996. Pojasni jezičak u obliku amfore od legure bakra. Gornji deo pojasnog jezička je rascepljen u cilju ubacivanja kraja kožnog remena koji je fiksiran pomoću dve nitne. Ručke stilizovane amfore su izvedene prolamanjem ukrasa kružnog oblika. Donji deo je ukrašen tremolo tehnikom.

Mesto nalaza: Buđanovci; Mesto čuvanja: Zavičajni muzej Ruma.

Dimenzije: dužina: 4,1 cm.

Nepublikovano.

997. Fragmentovani pojasni jezičak u obliku amfore od legure bakra. Gornji deo nedostaje. Ručke stilizovane amfore su izvedene prolamanjem ukrasa kružnog oblika. Donji deo jezička je ukrašen kocentričnim krugom. Završetak jezička je ukrašen profilisanom bobicom.

Mesto nalaza: Kostolac, Čair; Mesto čuvanja: Narodni muzej Požarevac, inv.br. 2024.

Dimenzije: dužina: 3 cm.

Nepublikovano.

998. Pojasni jezičak u obliku amfore od legure bakra. Gornji deo pojasnog jezička je rascepljen u cilju ubacivanja kraja kožnog remena koji je fiksiran pomoću jedne nitne. Ručke stilizovane amfore su izvedene prolamanjem ukrasa kružnog oblika.

Mesto nalaza: *Singidunum*, Podnožje dunvske padine, 1981. godina, C-14.

Dimenzije: dužina: 3,5 cm.

Nepublikovano.

999. Fragmentovani pojasni jezičak u obliku amfore od legure bakra. Gornji deo pojasnog jezička je rascepljen u cilju ubacivanja kraja kožnog remena koji je fiksiran pomoću dve nitne. Ručke stilizovane amfore su izvedene prolamanjem ukrasa kružnog oblika. Donji deo je ukrašen kocentričnim krugovima. Završetak jezička je ukrašen profilisanom bobicom.

Mesto nalaza: okolina Požarevca; Mesto čuvanja: Narodni muzej Požarevac.

Dimenzije: dužina: 4,3 cm.

Publikovano: Špehar 2007, 271, Sl.1, 5.

1000. Fragmentovani pojasni jezičak u obliku amfore od legure bakra. Gornji deo nedostaje. Ručke stilizovane amfore su izvedene prolamanjem ukrasa kružnog oblika. Završetak jezička je ukrašen profilisanom bobicom.

Mesto nalaza: okolina Požarevca; Mesto čuvanja: Narodni muzej Požarevac.

Dimenzije: dužina: 3,5 cm.

Publikovano: Špehar 2007, 271, Sl.1, 4.

1001. Fragmentovani pojasni jezičak u obliku amfore od legure bakra. Gornji deo pojasnog jezička nedostaje. Ručke stilizovane amfore su izvedene prolamanjem ukrasa kružnog oblika. Završetak jezička je ukrašen bobicom.

Mesto nalaza: *Taurunum*, lok. Pustara; Mesto čuvanja: Muzej grada Beograda, inv.br. AA/4786.

Dimenzije: dužina: 3,1 cm.

Publikovano: Crnobrnja, Krunic 1997, 291, kat.br. 497.

1002. Pojasni jezičak u obliku amfore od legure bakra. Gornji deo pojasnog jezička je rascepljen u cilju ubacivanja kraja kožnog remena koji je fiksiran pomoću dve nitne. Ručke stilizovane amfore su izvedene prolamanjem ukrasa kružnog oblika. Donji deo je ornamentisan kocentričnim krugovima. Završetak jezička je ukrašen profilisanom bobicom.

Mesto čuvanja: Zavičajni muzej Jagodina.

Dimenzije: dužina: 4 cm.

Nepublikovano.

1003. Pojasni jezičak u obliku amfore od legure bakra. Ručke stilizovane amfore su izvedene prolamanjem ukrasa kružnog oblika.

Mesto nalaza: *Sirmijum*, lok. 26, C-56;

Dimenzije: dužina: 3,5 cm.

Nepublikovano.

1004. Pojasni jezičak u obliku amfore od legure bakra. Gornji deo pojasnog jezička je rascepljen u cilju ubacivanja kraja kožnog remena koji je fiksiran pomoću jedne nitne.

Ručke stilizovane amfore su izvedene prolamanjem ukrasa kružnog oblika. Završetak jezička je ukrašen profilisanom bobicom.

Mesto nalaza: *Pincum*, Veliko Gradište; Mesto čuvanja: Narodni muzej Požarevac, inv.br. 736.

Dimenzije: dužina: 2,5 cm.

Nepublikovano.

1005. Pojasni jezičak u obliku amfore od legure bakra. Gornji deo pojasnog jezička je rascepljen u cilju ubacivanja kraja kožnog remena koji je fiksiran pomoću dve nitne. Ručke stilizovane amfore su izvedene prolamanjem ukrasa kružnog oblika. Donji deo je ukrašen kocentričnim krugom.

Mesto nalaza: Buđanovci; Mesto čuvanja: Zavičajni muzej Ruma.

Dimenzije: dužina: 3,2 cm.

Nepublikovano.

1006. Fragmentovani pojasni jezičak u obliku amfore od legure bakra. Gornji deo pojasnog jezička nedostaje. Donji deo je ukrašen kocentričnim krugovima sa središnjim perforacijama. Završetak jezička je ukrašen profilisanom bobicom.

Mesto čuvanja: Zavičajni muzej Jagodina.

Dimenzije: dužina: 2,8 cm.

Nepublikovano.

1007. Fragmentovani pojasni jezičak u obliku amfore od legure bakra. Gornji deo pojasnog jezička nedostaje. Donji deo jezička je ukrašen kocentričnim krugom. Završetak jezička je ukrašen profilisanom bobicom.

Mesto nalaza: *Pincum*, Veliko Gradište; Mesto čuvanja: Narodni muzej Požarevac, inv.br. 751.

Dimenzije: dužina: 4,4 cm.

Nepublikovano.

1008. Fragmentovani pojasni jezičak u obliku amfore od legure bakra. Gornji deo nedostaje. Ručke stilizovane amfore su izvedene prolamanjem ukrasa kružnog oblika. Završetak jezička je ukrašen bobicom.

Mesto nalaza: okolina Požarevca; Mesto čuvanja: Narodni muzej Požarevac.

Dimenzije: dužina: 4 cm.

Publikovano: Špehar 2007, 271, Sl.1, 2.

1009. Fragmentovani pojasni jezičak u obliku amfore od legure bakra. Gornji deo nedostaje. Ručke stilizovane amfore su izvedene prolamanjem ukrasa kružnog oblika. Donji deo je po obodu ornamentisan perforacijama. Završetak jezička je ukrašen bobicom.

Mesto nalaza: Buđanovci; Mesto čuvanja: Zavičajni muzej Ruma.

Dimenzije: dužina: 4 cm.

Nepublikovano.

1010. Fragmentovani pojasni jezičak u obliku amfore od legure bakra. Gornji deo pojasnog jezička nedostaje. Ručke stilizovane amfore su izvedene prolamanjem ukrasa kružnog oblika. Donji deo jezička je ukrašen kocentričnim krugovima.

Mesto nalaza: Mačvanska Mitrovica, Mesto čuvanja: Muzej Srema, inv.br. A/95.

Dimenzije: dužina: 3,1 cm.

Nepublikovano.

1011. Fragmentovani pojasni jezičak u obliku amfore od legure bakra. Gornji deo nedostaje. Ručke stilizovane amfore su izvedene prolamanjem ukrasa kružnog oblika. Donji deo je ukrašen tremolo tehnikom. Završetak jezička je ornamentisan profilisanom bobicom.

Mesto nalaza: Buđanovci; Mesto čuvanja: Zavičajni muzej Ruma.

Dimenzije: dužina: 3,6 cm.

Nepublikovano.

Varijanta 4

286c, 357b, 385b, 1012-1017

Jezičci ove varijante ili nemaju drške ili su one krajnje redukovane i imaju oblik polukružnog ili špicastog ispupčenja. Na osnovu postojanja donekle sličnih jezičaka, bez naglašenih drški i ukrašenih rovašenjem, koji predstavljaju sastavni deo pojasnih garnitura tipa Akvileja, a koje se datuju u poslednju trećinu IV i prvu polovinu V veka, možda treba pretpostaviti da ova varijanta predstavlja njihovu preteču, koja bi stoga mogla biti vremenski opredeljena u najmlađu fazu ovog tipa jezičaka. Pored neukrašenih primeraka prisutni su i jezičci ornamentisani kocentričnim krugovima, kao i tačkastim motivima izvedenim punktiranjem. Unikatni nalaz br. 1012 je ornamentisan redovima naspramno okernutih jednakostaničnih trouglova koji su izvedeni iskucavanjem. Na sličan način je ukrašen i jezičak nađen na lokalitetu Weßling koji se datuje u poslednju trećinu IV veka.⁶⁰⁴

Jezičke ove vrste E. Keller je opredelio u svoju formu D,⁶⁰⁵ a M. Sommer u formu B, tip B, varijanta 1.⁶⁰⁶



Slika 105. Pojasni jezičci tipa XXXI varijanta 4 (br. 1016)

1012. Fragmentovani pojasni jezičak u obliku amfore od legure bakra. Gornji deo pojasnog jezička nedostaje. Donji deo jezička je ukrašen urezanim trouglovima.

Mesto nalaza: *Pincum*, Veliko Gradište; Mesto čuvanja: Narodni muzej Požarevac, inv.br. 752.

Dimenzije: dužina: 4,3 cm.

Nepublikovano.

⁶⁰⁴ Keller 1971, 73, Abb. 24,3.

⁶⁰⁵ Keller 1971, 45-46, Abb.18, 10.

⁶⁰⁶ Sommer 1984, 50, Tafel 19, 12.

1013. Fragmentovani pojasni jezičak u obliku amfore od legure bakra. Gornji deo pojasnog jezička je rascepljen u cilju ubacivanja kraja kožnog remena koji je fiksiran pomoću dve nitne.

Mesto čuvanja: Narodni muzej Kruševac.

Dimenzije: dužina: 4,2 cm.

Publikovano: Rašković 2002, 177, T. I, 2v.

1014. Pojasni jezičak u obliku amfore od legure bakra. Gornji deo pojasnog jezička je rascepljen u cilju ubacivanja kraja kožnog remena koji je fiksiran pomoću dve nitne. Donji deo je ukrašen kocentričnim krugom sa perforacijom u sredini. Završetak jezička je ukrašen bobicom.

Mesto nalaza: Buđanovci; Mesto čuvanja: Zavičajni muzej Ruma.

Dimenzije: dužina: 3,8 cm.

Nepublikovano.

1015. Pojasni jezičak u obliku amfore od legure bakra. Gornji deo pojasnog jezička modelovan u obliku naspramno okrenutih životinjskih glava je rascepljen u cilju ubacivanja kraja kožnog remena koji je fiksiran pomoću jedne nitne. Donji deo je ukrašen punktiranjem.

Mesto nalaza: Šira teritorija Viminacijuma; Mesto čuvanja: Narodni muzej Požarevac.

Dimenzije: dužina: 4,1 cm.

Publikovano: Tomić 1996, 203, T. V, 22.

1016. Pojasni jezičak u obliku amfore od legure bakra. Gornji deo pojasnog jezička modelovan u obliku naspramno okrenutih životinjskih glava je rascepljen u cilju ubacivanja kraja kožnog remena koji je fiksiran pomoću dve nitne. Donji deo je ukrašen kocentričnim krugom. Završetak jezička je ukrašen bobicom.

Mesto čuvanja: Zavičajni muzej Jagodina.

Dimenzije: dužina: 4,4 cm.

Nepublikovano.

1017. Pojasni jezičak u obliku amfore od legure bakra. Gornji deo pojasnog jezička je rascepljen u cilju ubacivanja kraja kožnog remena koji je fiksiran pomoću dve nitne. Ručke stilizovane amfore su predstavljene pomoću polukružnih ispupčenja. Donji deo jezička je ukrašen kocentričnim krugovima. Završetak jezička je ukrašen profilisanom bobicom.

Mesto čuvanja: Narodni muzej Kruševac.

Dimenzije: dužina: 5,6 cm.

Publikovano: Rašković 2002, 177, T. I, 2b.

Varijanta 5

262b, 1018-1032

Osnovna karakteristika jezičaka ove varijante je njihov donji deo modelovan u obliku kruga koji se u nekim slučajevima završava ispupčenjem sa žljebom ili perforacijom na vrhu br. 1018-1020. U većini slučajeva pomenuti doji deo je nazubljen po obodu, a nije retka ni kružna perforacija u središnjem delu. Na ovom delu oštećenog primerka br. 1031, koji prema mojim saznanjima nema analogija, nalaze se predstave lava i jelena u trku ispod kojih se nalazi delfin, dok se u gornjoj zoni nalazi nečitak natpis koji je M. Đorđević protumačila kao I I I I N I. Pored pomenutih, na jezičku su zastupljeni i floralni motivi u vidu stilizovanih grančica.⁶⁰⁷ Ručice stilizovanih amfora sferičnog trbuha naglašene su probojima kružnog ili bubrežastog oblika.

Nema nikakve sumnje da jezičak pojase garniture naoružanog oficira predstavljenog na sarkofagu iz Beljnjače u Šidu, pripada prema svom obliku, upravo ovoj varijanti jezičaka u obliku amfore. Ovaj podatak može da doprinese užem datovanju ove grobne celine vremenski opredeljene u IV vek.⁶⁰⁸

Jezičke ove vrste E. Keller je opredelio u svoju formu E,⁶⁰⁹ a M. Sommer u formu C, tip B, varijanta 4/5.⁶¹⁰

⁶⁰⁷ Đorđević 1996, 70.

⁶⁰⁸ Pop-Lazić 2009, 168-169, Fig. 7-8.

⁶⁰⁹ Keller 1971, 45-46, Abb.18, 10.

⁶¹⁰ Sommer 1984, 53-54, Tafel 21, 8.

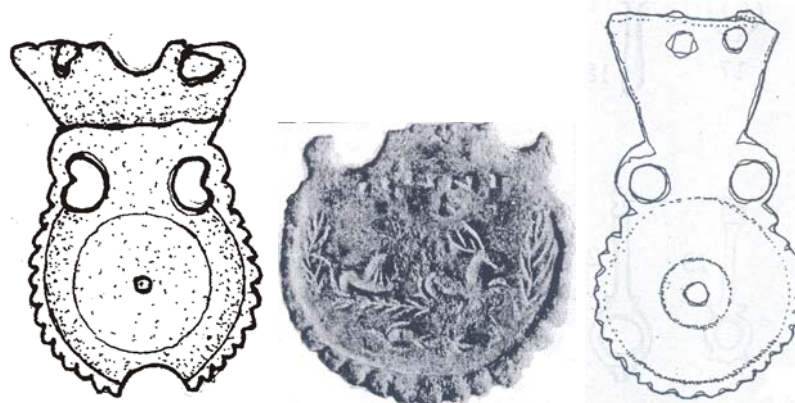

Slika 106. Pojasni jezički tipa XXXI varijanta 5 (br. 1030-1032)

1018. Pojasni jezičak u obliku amfore od legure bakra. Gornji deo pojasnog jezička je rascepljen u cilju ubacivanja kraja kožnog remena koji je fiksiran pomoću dve nitne. Ručke stilizovane amfore su izvedene prolamanjem ukrasa burežastog oblika. Donji deo je kružnog oblika. Završetak jezička je modelovan u vidu ispupčenja sa žljebom na vrhu. Mesto nalaza: Martinci, lok. „Ekonomija“; Mesto čuvanja: Muzej Srema, inv. br. A/2170. Dimenzije: dužina: 5 cm.

Nepublikovano.

1019. Pojasni jezičak u obliku amfore od legure bakra. Gornji deo pojasnog jezička je rascepljen u cilju ubacivanja kraja kožnog remena koji je fiksiran pomoću dve nitne. Ručke stilizovane amfore su izvedene prolamanjem ukrasa burežastog oblika. Donji deo je kružnog oblika sa perforacijom u središnjem delu. Završetak jezička je modelovan u vidu ispupčenja sa žljebom na vrhu.

Mesto nalaza: Šira teritorija Viminacijuma; Mesto čuvanja: Narodni muzej Požarevac.

Dimenzije: dužina: 4,9 cm.

Publikovano: Tomić 1996, 202, T. IV, 15.

1020. Pojasni jezičak u obliku amfore od legure bakra. Gornji deo pojasnog jezička je rascepljen u cilju ubacivanja kraja kožnog remena koji je fiksiran pomoću nitni. Ručke stilizovane amfore su izvedene prolamanjem ukrasa bubrežastog oblika. Donji deo je kružnog oblika. Završetak jezička je modelovan u vidu ispupčenja sa perforacijom na vrhu.

Mesto nalaza: Srem - nepoznato nalazište; Mesto čuvanja: Vojvođanski muzej, inv. br. PG 78.

Dimenzije: dužina: 4 cm.

Publikovano: Vujović 1998, 194, T. LV, 6.

1021. Pojasni jezičak u obliku amfore od legure bakra. Gornji deo pojasnog jezička je rascepljen u cilju ubacivanja kraja kožnog remena koji je fiksiran pomoću dve nitne. Ručke stilizovane amfore su izvedene prolamanjem ukrasa bubrežastog oblika. Donji deo kružnog oblika je nazubljen po obodu.

Mesto nalaza: *Bononia*; 1971. godina, inv. br. 453.

Dimenzije: dužina: 4 cm.

Nepublikovano.

1022. Pojasni jezičak u obliku amfore od legure bakra. Gornji deo pojasnog jezička je rascepljen u cilju ubacivanja kraja kožnog remena koji je fiksiran pomoću dve nitne. Ručke stilizovane amfore su izvedene prolamanjem ukrasa kružnog oblika. Donji deo kružnog oblika je nazubljen po obodu i ima perforaciju u središnjem delu.

Mesto nalaza: Šira teritorija Viminacijuma; Mesto čuvanja: Narodni muzej Požarevac.

Dimenzije: dužina: 3,5 cm.

Publikovano: Tomić 1996, 202, T. IV, 17.

1023. Pojasni jezičak u obliku amfore od legure bakra. Gornji deo pojasnog jezička je rascepljen u cilju ubacivanja kraja kožnog remena koji je fiksiran pomoću dve nitne. Ručke stilizovane amfore su izvedene prolamanjem ukrasa kružnog oblika. Donji deo kružnog oblika je nazubljen po obodu i ima perforaciju u središnjem delu.

Mesto nalaza: Šira teritorija Viminacijuma; Mesto čuvanja: Narodni muzej Požarevac.

Dimenzije: dužina: 3,6 cm.

Publikovano: Tomić 1996, 202, T. IV, 18.

1024. Pojasni jezičak u obliku amfore od legure bakra. Gornji deo pojasnog jezička je rascepljen u cilju ubacivanja kraja kožnog remena koji je fiksiran pomoću dve nitne.

Ručke stilizovane amfore su izvedene prolamanjem ukrasa kružnog oblika. Donji deo kružnog oblika je nazubljen po obodu i ima perforaciju u središnjem delu.

Mesto nalaza: Šira teritorija Viminacijuma; Mesto čuvanja: Narodni muzej Požarevac.

Dimenzije: dužina: 3,5 cm.

Publikovano: Tomić 1996, 203, T. IV, 19.

1025. Pojasni jezičak u obliku amfore od legure bakra. Gornji deo pojasnog jezička je rascepljen u cilju ubacivanja kraja kožnog remena koji je fiksiran pomoću dve nitne. Ručke stilizovane amfore su izvedene prolamanjem ukrasa kružnog oblika. Donji deo kružnog oblika je nazubljen po obodu i ima perforaciju u sredini.

Mesto nalaza: *Basiana*; Mesto čuvanja: Zavičajni muzej Ruma.

Dimenzije: dužina: 3,5 cm.

Nepublikovano.

1026. Fragmentovani pojasni jezičak u obliku amfore od legure bakra. Telo jezička je napravljeno od dvostrukog lima spojenog pri dnu. Donji deo je kružnog oblika.

Mesto nalaza: okolina Požarevca; Mesto čuvanja: Narodni muzej Požarevac.

Dimenzije: dužina: 3 cm.

Publikovano: Špehar 2007, 271, Sl.1, 8.

1027. Pojasni jezičak u obliku amfore od legure bakra. Gornji deo pojasnog jezička je rascepljen u cilju ubacivanja kraja kožnog remena koji je fiksiran pomoću dve nitne. Ručke stilizovane amfore su izvedene prolamanjem ukrasa bubrežastog oblika. Donji deo kružnog oblika je nazubljen po obodu i ima perforaciju u središnjem delu.

Mesto nalaza: Šira teritorija Viminacijuma; Mesto čuvanja: Narodni muzej Požarevac.

Dimenzije: dužina: 4,9 cm.

Publikovano: Tomić 1996, 202, T. IV, 16.

1028. Fragmentovani pojasni jezičak u obliku amfore od legure bakra. Gornji deo pojasnog jezička je rascepljen u cilju ubacivanja kraja kožnog remena koji je fiksiran pomoću nitni. Ručke stilizovane amfore su izvedene prolamanjem ukrasa kružnog

oblika. Donji deo kružnog oblika je nazubljen po obodu i ima perforaciju u središnjem delu.

Mesto nalaza: Srem - nepoznato nalazište; Mesto čuvanja: Vojvođanski muzej, inv. br. PG 79.

Dimenzije: dužina: 4 cm.

Publikovano: Vujović 1998, 196, T. LV, 14.

1029. Pojasni jezičak u obliku amfore od legure bakra. Gornji deo pojasnog jezička modelovan je rascepljen u cilju ubacivanja kraja kožnog remena koji je fiksiran pomoću nitni. Ručke stilizovane amfore su izvedene prolamanjem ukrasa kružnog oblika. Donji deo je kružnog oblika.

Mesto nalaza: *Viminacijum*; Kod groblja, 1977. godina, C-373.

Dimenzije: dužina: 3,6 cm.

Nepublikovano.

1030. Pojasni jezičak u obliku amfore od legure bakra. Gornji deo pojasnog jezička je rascepljen u cilju ubacivanja kraja kožnog remena koji je fiksiran pomoću dve nitne. Ručke stilizovane amfore su izvedene prolamanjem ukrasa bubrežastog oblika. Donji deo kružnog oblika je nazubljen po obodu i ima perforaciju u sredini.

Mesto nalaza: *Viminacijum*; Pećine, 1978. godina, C-374.

Dimenzije: dužina: 4,5 cm.

Datovanje: druga trećina IV veka.

Nepublikovano.

Nađena u grobu inhumiranog pokojnika muškog pola G-121, zajedno sa krstastom fibulom koja se datuje u drugu trećinu IV veka.

1031. Fragmentovani pojasni jezičak u obliku amfore od legure bakra. Gornji deo pojasnog jezička nedostaje. Ručke stilizovane amfore su izvedene prolamanjem ukrasa kružnog oblika. Donji deo kružnog oblika nazubljen po obodu je podeljen u tri horizontalne celina. U gornjoj zoni se nalazi nečitak natpis koji je M. Đorđević protumačila kao I I I I N I. Središnjom zonom dominiraju lav i jelen u trku (okrenuti na

desno), dok je na donjoj predstavljen delfin. U podnožju kao i na bočnim stranama pomenute središnje zone nalaze se stilizovane grančice.⁶¹¹

Mesto nalaza: *Viminacijum*; Mesto čuvanja: Narodni muzej Požarevac.

Dimenzije: dužina: 3,6 cm.

Publikovano: Đorđević 1996, 69, Sl.1-2.

1032. Pojasni jezičak u obliku amfore od legure bakra. Gornji deo pojasnog jezička je rascepljen u cilju ubacivanja kraja kožnog remena koji je fiksiran pomoću dve nitne. Ručke stilizovane amfore su izvedene prolamanjem ukrasa kružnog oblika. Donji deo kružnog oblika je nazubljen po obodu i ima perforaciju u središnjem delu.

Mesto nalaza: *Viminacijum*; Mesto čuvanja: Gradski muzej Sombor.

Dimenzije: dužina: 8 cm.

Publikovano: Vujović 1998, 196, T. LV, 13.

Tip XXXII– Pojasni jezičci četvorougaoonog oblika

320b, 1033-1041

Zajednička karakteristika jezičaka opredeljenih u ovaj tip je njihov četvorougaooni oblik. Kao što možemo primetiti kod primeraka br. 320b, 1033, 1034a-b, 1035, 1037a-b i 1041a-b, jezičci ove vrste su napravljeni od dvostrukog lima i na kožni remen su aplicirani pomoću dve nitne koje su sačuvane kod nalaza br. 320b, 1033, 1035 i 1037a-b.

Pojasni jezičak br. 1033 je jedini izrađen od pozlaćenog srebra. Pored ukrasa izvedenih urezivanjem linearnih motiva, treba pomenuti da je njegov donji deo cilindrično proširen i profilisan. Pomenuti primerak je po načinu ukrašavanja jedinstven među ovde prezentovanim jezičcima i pripada varijanti 1. Svi ostali nalazi koji pripadaju ovom tipu opredeljeni su u varijantu 2, a karakteriše ih postojanje nizova perli po obodu predmeta koji su izrađeni iskucavanjem preko matrice, kao i postojanje figuralnih kompozicija izvedenih u istoj tehnici.

⁶¹¹ Đorđević 1996, 69-70.

Na osnovu dole pomenutih jezičaka i kopči nađenih u grobovima datovanim novcem, možemo ovu grupu nalaza hronološki opredeliti u period od 350. do 380. godine, a ne treba isključiti ni mogućnost da su korišćene do kraja IV veka. Ovo mišljenje dodatno podržava i činjenica da su skoro svi ovde pomenuti analogni nalazi, zajedno sa našim primerkom br. 320b, nađeni zajedno sa kopčama četvorougonaog okova i ovalne (tip XII, varijanta 2) ili bubrežaste alke (tip XIII, varijanta 2) koje se datuju u isti vremenski period.

Varijanta 1

1033

Kao što je već ranije navedeno, primerak br. 1033 od pozlaćenog srebra je ukrašen urezivanjem linearnih motiva, dok mu je donji deo cilindrično modelovan i profilisan. Treba napomenuti da je nalaz izrađen od jednog komada lima koji je na sredini presavijen formiranjem cilindra.

Pomenuti luksuzni primerak ima analogije na lokalitetima Hannut, Alzey, Oudenburg, Mayen (jezičak je nađen zajedno u grobu sa novcem Valentinijana I), Folklingen, Vermand, Frénouville, Vieuxville,⁶¹² Furfooz.⁶¹³

Nalaze ove varijante M. Sommer je opredelio u formu D za koje navodi da su česti u severnim delovima Galije i Germanije.⁶¹⁴

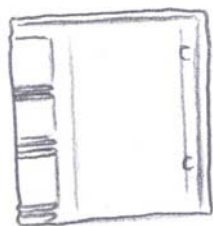

Slika 107. Pojasni jezičci tipa XXXII varijanta 1 (br. 1033)

1033. Pojasni jezičak četvorougonaog oblika od pozlaćenog srebra. Jezičak od dvostrukog lima je sa krajem kožnog remena bio spojen pomoću dve nitne. Gornja ivica je nazubljena, a ispod nje se nalaze dve urezane linije. Donji deo jezička je cilindrično proširen i profilisan.

⁶¹² Sommer 1984, Tafel 23, 2,3; Tafel 38,5; Tafel 39, 2, 9; Tafel 40,10; Tafel 41, 16; Tafel 59, 4 .

⁶¹³ Bullinger 1969, Tafel, XXVI, 2a.

⁶¹⁴ Sommer 1984, 55, Tafel 23, 2-3.

Mesto nalaza: Zaskok kod Uroševca; Mesto čuvanja: Muzej Kosova i Metohije.

Dimenzije: dužina: 2,5 cm.

Publikovano: Popović 1994, 308, kat. br. 248.

Varijanta 2

320b, 1034-1041

Osobnost ove varijante četvorougaoih jezičaka je postojanje nizova perli po obodu predmeta kao i figuralne kompozicija izvedene iskucavanjem preko matrice. Ovde treba naglasiti da samo jedan ovde predstavljeni nalaz br. 320b nema figuralno predstavu, dok primerak br. 1034 ima unikatnu kompoziciju koju čini vučica sa blizancima iznad koje se nalazi polumesec i dve zvezde. Ostali naši primeci imaju predstavu jahača na konju ispod koga je životinja koja se sa rezervom, zbog malih dimenzija predstave, može opredeliti kao pas ili lav. Izuzetak predstavlja jezičak br. 1037a-b na kome je prikazan oboreni neprijatelj koga konjanik probada kopljem. Pomenute predstave se nalaze unutar približno kvadratnog polja uokvirenog sa sve četiri strane nizovima perli. Jahač je po pravilu prikazan sa desnom podignutom rukom u kojoj najčešće drži koplje koje u nekim slučajevima nije vidljivo zbog plitkog reljefa. Sam konjanik je obučen u poludament koja viori iza njega. U slučaju primerka br. 1038 između glava jahača i konja nalazi se zvezda. Između pomenutog kvadratnog polja i nitni u nekim slučajevima može se nalaziti natpis. Tako primerak br. 1036 ima oštećeni natpis VIV, koji shodno analogijama sa lokaliteta Sárgvár iz groba 111 treba protumačiti kao VIVAS,⁶¹⁵ dok jezičak br. 1037a na kome je prikazan konjanik koji probada oborenog neprijatelja, nosi natpis SOL (I)NV koji je bez sumnje posvećen bogu Solu. S. Krunić navodi da se oblici natpisa SOL INVICTUS na novcu javljaju od cara Galijena, pa sve do cezara Krispa, dok predstavu konjanika koji ubija palog neprijatelja, koji se na novcu prati od imperatora Tita pa sve do druge polovine IV veka, tumači kao prikaz podunavskog konjanika. Sam grob u kome je jezičak nađen autorka datuje u sredinu ili drugu polovinu IV veka, navodeći pritom da je jezičak od njega nešto stariji i da potiče sa početka IV veka, što verovatno temelji na činjenici da se navedena legenda na novcu poslednji put koristi tokom ovog perioda.⁶¹⁶ Za istu scenu A. Jovanović navodi da ishodi iz Lisipovog uzora – konjaničke statue Aleksandra Velikog nad pobeđenim

⁶¹⁵ Burger 1966, Fig. 101, 1.

⁶¹⁶ Krunić 1999, 18-21.

neprijateljem, koja je ponovljena u Trajanovoj kompoziciji gde on trijumfuje nad palim Dačaninom.⁶¹⁷ Isti autor smatra da su predmeti ove vrste možda nastali krajem III veka, a da su korišćeni tokom IV veka kada su prilagani u grobove veterana iz konjičkih jedinica sa prostora balkanskih i podunavskih provincija.⁶¹⁸ Nasuprot ovome, primerak br. 1036 iz Ritopeka na kome se umesto oborenog neprijatelja prikazan pas, I. Popović tumači kao predstavu tračkog konjanika, a nedostatak drugih elemenata ove kultne slike pravda nedostatkom prostora.⁶¹⁹ Ovo mišljenje dele i A. Haralambijeva i B. Ivanov koji navode četiri slično ornamentisana nalaza iz Bugarske.⁶²⁰ Sličnu predstavu na okovu kopče sa lokaliteta Sárgvár A. Burger je protumačila kao prikaz Belerofonta koji ubija Himeru,⁶²¹ ignorišući činjenicu da na okovu prikazani konj nije Pegaz koji se pominje u ovom mitu niti je ispod njegovih kopita Himeru sa glavom lava, telom kože i repom u vidu zmije. Sličan fragmentovani okov iz Intercise, ali znatno većih dimenzija na kome je ispod konjanika prikazan pas koji juri jelena, sa natpisom VIVAS VINCAS, protumačen je kao okov kovčežića.⁶²² Istu upotrebnu vrednost imaju još neki okovi iz Intercise koji prikazuju Belerofonta koji ubija Himeru ili konjanika koji ubija oborenog neprijatelja. Za razliku od naših jezičaka ove predstave iz Intercise nalaze se na kružnim okovima ili na većim limenim oplatama unutar kružnih polja zajedno sa drugim predstavama različitog karaktera (Meduza, Herkul).⁶²³

Četvorougaojni jezičci uokvireni nizovima perli, ali bez figuralnih predstava, otkriveni su na lokalitetima Emona, Tokod, (datovani u vreme Valentinijana I)⁶²⁴ Sissy, Reims,⁶²⁵ dok se jezičak od zlata, sa predstavom jahača na konju ispod koga se nalazi životinja, koji potiče iz ostave sa nepoznatog nalazišta u Maloj Aziji, čuva u Britanskom muzeju. U ostavi su nađena i dva zlatna okova u obliku propelera sa carskim portretima u sredini kao i šest zlatnika kovanih u vreme Konstancija II i Konstancija Gala.⁶²⁶ Na lokalitetu Sárgvár nađena su tri jezička ove varijante bez figuralnih predstava: u grobu 8 zajedno sa novcem iskovanim u periodu od 346. do 361. godine, u grobu 97 zajedno sa

⁶¹⁷ Jovanović 2006, 83.

⁶¹⁸ Jovanović 2006, 83.

⁶¹⁹ Popović 1991, 204.

⁶²⁰ Хараланбиева, Иванов 2003, 143-144.

⁶²¹ Burger 1966, 108, Fig. 100, G-89, 2.

⁶²² Alföldi 1957, 289, Abb. 8.

⁶²³ Alföldi 1957, Abb. 64, 40; Abb. 69.

⁶²⁴ Tejral 1997, Abb. 1, 7; Abb. 2, 5, 11.

⁶²⁵ Sommer 1984, Tafel 21, 9, 10.

⁶²⁶ Sommer 1984, Tafel 54, 11.

masivnom fibulom koja nije starija od sredine IV veka i u grobu 111.⁶²⁷ Na pomenutom lokalitetu u grobu 89 nađena je kopča sa ovalnom alkom i pravougaonim okovom na kome je predstavljena scena sa jahačem na konju ispod čijih se kopita nalazi životinja uokvirena nizovima plastično modelovanih perli. U ovom grobu je nađeno i 11 novčića iskovanih sredinom IV veka (2 najmlađa se datuju od 355. do 361. godine).⁶²⁸ Identičan okov kopče kome nedostaje alka nađen je na lokalitetu Somodor u grobu 64 koji je vremenski opredeljen u vreme Valentinijana I, Valensa i Gracijana.⁶²⁹ Scena jahača na konju ispod čijih kopita se nalazi lav koga on probada kopljem, koja je uokvirena sa sve četiri strane nizovima perli nalazi se i na jezičku otkrivenom na tlu Velike Britanije. Na ovom jezičku možemo jasno razaznati štit kružnog oblika koji jahač nosi u levoj ruci i koji je prikazan u drugom planu iza glave konja.⁶³⁰ Ovaj detalj možemo još primetiti i na našem primerku br. 1038. Okovi sa sličnim scenama nalaženi su i u grobovima austrijskih nekropola Ardager-Markt, Tuln, Herzogenburg i Halbturn. Za datovanje naših nalaza značajan je primerak nađen na lokalitetu Halbturn u grobu broj 61 zajedno sa dva novca od kojih se jedan datuje u 363/364. godinu, a drugi u period od 367. do 375. godine.⁶³¹ Iako su svi nalazi iz Austrije opredeljeni kao okovi treba navesti i mišljenje da se u slučaju primerka iz Halbturna radi o pojasnom jezičku.⁶³² Na teritoriji Bugarske na lokalitetima Veliko Trnovo, Popovo i Tutrakan, otkrivena su četiri nalaza ornamentisana jahačem na konju ispod koga se nalazi životinja nesigurnog opredeljenja (lav, panter ili pas).⁶³³ Od ovih nalaza treba pomenuti kopču od legure bakra i olovnog model iz Velikog Trnova. Na osnovu olovnog modela A. Haralambijeva i B. Ivanov lokalizuju radionicu za izradu okova ove vrste u oblasti pomenutog lokaliteta.⁶³⁴

Zbog oštećenosti primeraka sa figuralnim predstavama br. 1034-1041 njihovo opredeljivanje u kategoriju pojasnih jezičaka nije bez sumnje. Treba navesti mišljenje A. Haralambijeve i B. Ivanova koji predmete ove vrste ukrašene predstavom konjanika vide isključivo kao okove, negirajući čak originalno opredeljenje primerka iz Halbturna

⁶²⁷ Burger 1966, Fig. 94,2; 1 Fig. 100, 3; Fig. 101, 1.

⁶²⁸ Burger 1966, Fig. 100,2.

⁶²⁹ Tejral 1997, Abb. 1, 11.

⁶³⁰ Appels, Laycock 2007, 71, Fig. AA8.10.

⁶³¹ Хараланбиева, Иванов 2003, 144-145.

⁶³² Хараланбиева, Иванов 2003, 145.

⁶³³ Хараланбиева, Иванов 2003, 141, Таблица I, 1-6.

⁶³⁴ Хараланбиева, Иванов 2003, 141-142.

svrstanog u pojasne jezičke.⁶³⁵ Iako je postojanje ovako ukrašenih okova kopči nesporno, treba pomenuti i zlatni jezičak iz Britanskog muzeja koji ukazuje na postojanje ove kategorije. Činjenica da su nalazi br. 1034a-b, 1035 i 1037a-b, 1041 napravljeni od dvostrukog lima (primerci 1037a-b, 1041 su fragmentovani i sada razdvojeni, ali su svojevremeno činili celinu) i da se na obe strane nalaze istovetne scene, navela me je da ovu grupu predmeta svrstam u pojasne jezičke, jer nema razloga da okovi kopči budu ukrašeni sa obe strane. Takođe, nijedan od ovde prezentovanih primeraka nema na gornjoj strani savijeni deo koji je služio za montiranje na alku, niti ima prorez na gornjoj ivici kroz koji je bio provučen trn kao što je to slučaj kod okova kopči sa lokaliteta Veliko Trnovo, Sárgvár i Somodor.

Na osnovu gore iznetog treba pretpostaviti, da je većina pomenutih predmeta svojevremeno bila deo kasnoantičkih pojasnih garnitura čiji su jezičci i okovi kopči bili ukrašeni u istom maniru figuralnim predstavama okruženim nizovima perli. Takođe, pada u oči činjenica, da su svi oni, sa izuzetkom nalaza iz Velike Britanije i Male Azije, nađeni u podunavskim provincijama carstva.

Nalaze ove varijante (bez figuralnih predstava) M. Sommer je opredelio u formu C, tip B za koje navodi da se mogu naći u Galiji i Podunavlju.⁶³⁶

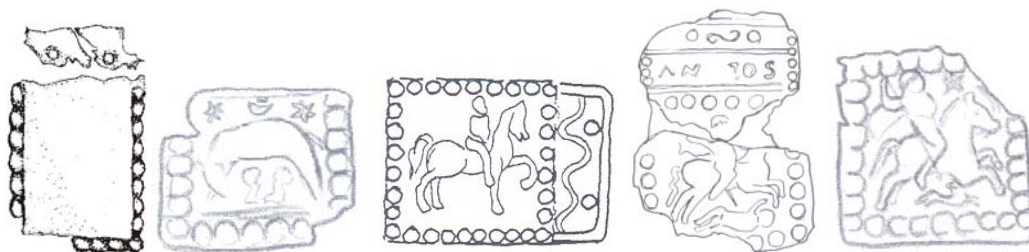

Slika 108. Pojasni jezičci tipa XXXII varijanta 2 (br. 320b, 1034a, 1035, 1037a, 1038)

1034. Fragmentovani pojasni jezičak pravougaonog oblika od legure bakra. Jezičak je napravljen od dvostrukog lima i na obe strane ima predstavu vučice koja doji blizance izvedenu iskucavanjem preko matrice. Pomenuta predstava je sa tri strane uokvirena nizovima perli izrađenih iskucavanjem, dok se iznad nje nalaze dve zvezde i polumesec. Mesto nalaza: *Singidunum*, Rajićeva ulica, 2004. godina, C-441.

⁶³⁵ Хараланбиева, Иванов 2003, 145.

⁶³⁶ Sommer 1984, 53-54, Tafel 21, 9-10.

Dimenzije: dužina: 2 cm.

Nepublikovano.

1035. Pojasni jezičak pravougaonog oblika od legure bakra. Jezičak je napravljen od dvostrukog lima i sa krajem kožnog remena bio spojen pomoću dve nitne ispod kojih se nalazio ukras u vidu talasaste linije. Centralna predstava jahača na konju ispod čijih kopita se nalazi stilizovano prikazana životinja (nije predstavljena na crtežu) je sa sve četiri strane uokvirena nizovima perli koje su zajedno sa predstavom izrađene iskucavanjem preko matrice.

Mesto nalaza: Kruševlje kod Sviloša; Mesto čuvanja: Vojvođanski muzej.

Dimenzije: dužina 3 cm;

Publikovano: Dautova-Ruševljan 2003, 113-114, T. 8/7

1036. Pojasni jezičak pravougaonog oblika od legure bakra. Centralna predstava jahača na konju ispod čijih kopita se nalazi pas je sa sve četiri strane uokvirena nizovima perli koje su zajedno sa predstavom izrađene iskucavanjem preko matrice. Sam jahač sa desnom podignutom rukom u kojoj verovatno drži koplje koje nije vidljivo zbog plitkog reljefa, je obučen u hlamidu kojea viori iza njega. U polju iznad ovog nalazi se oštećeni natpis VIV.

Mesto nalaza: *Castra Tricornia*, Ritopek; Mesto čuvanja: Narodni muzej Beograd, inv. br. 2671/III.

Dimenzije: dužina 3,7 cm;

Publikovano: Crnobrnja, Krunić 1997, 224, kat.br. 367; Popović 1991, 203-205.

1037a-b. Fragmentovani pojasni jezičak pravougaonog oblika od legure bakra. Jezičak je napravljen od dvostrukog lima (sada razdvojeni) i sa krajem kožnog remena bio spojen pomoću dve nitne. Centralna predstava identična na obe strane jezička prikazuje jahača na konju ispod čijih kopita se nalazi ležeća ljudska figura je sa sve četiri strane uokvirena nizovima perli koje su zajedno sa predstavom izrađene iskucavanjem preko matrice. Sam jahač sa desnom podignutom rukom u kojoj drži koplje kojim probada oborenog neprijatelja, je obučen u hlamidu koja viori iza njega. Na jednoj od pločica je u zoni između nitni i opisane predstave iskucavanjem izveden natpis SOL (I)NV.

Mesto nalaza: *Taurunum*; Mesto čuvanja: Muzej grada Beograda, inv. br. AA /4522.

Dimenzije: dužina 2,2-2,3 cm;

Publikovano: Crnobrnja, Krunić 1997, 294, kat.br. 508; Krunić 1999, 13-23.

Nađeno u grobu inhumiranog pokojnika muškog pola G-1 u predelu pojasa zajedno sa krstastom fibulim.

1038. Fragmentovana pločica pojasnog jezička četvorougaoanog oblika od legure bakra. Centralna predstava prikazuje jahača na konju ispod čijih kopita se nalazi životinja (verovatno pas) je sa sve četiri strane uokvirena nizovima perli koje su zajedno sa predstavom izrađene iskucavanjem preko matrice. Sam jahač sa desnom podignutom rukom u kojoj drži koplje, je obučen u hlamidu koja viori iza njega. Između glava jahača i konja nalazi se zvezda.

Mesto nalaza: Kostolac; Mesto čuvanja: Narodni muzej Požarevac, inv. br. 1311.

Dimenzije: dužina 2,4 cm;

Nepublikovano.

1039. Fragmentovana pločica pojasnog jezička četvorougaoanog oblika od legure bakra. Centralna predstava prikazuje jahača na konju ispod čijih kopita se nalazi životinja je sa sve četiri strane uokvirena nizovima perli koje su zajedno sa predstavom izrađene iskucavanjem preko matrice.

Mesto nalaza: Kostolac; Mesto čuvanja: Narodni muzej Požarevac, inv. br. 1919.

Dimenzije: dužina 2,4 cm;

Nepublikovano.

1040. Fragmentovana pločica pojasnog jezička četvorougaoanog oblika od legure bakra. Centralna predstava prikazuje jahača na konju ispod čijih kopita se nalazi životinja (verovatno pas) je sa sve četiri strane uokvirena nizovima perli koje su zajedno sa predstavom izrađene iskucavanjem preko matrice. Sam jahač sa desnom podignutom rukom u kojoj drži koplje, je obučen u hlamidu koja viori iza njega.

Mesto nalaza: Kostolac; Mesto čuvanja: Narodni muzej Požarevac, inv. br. 1943.

Dimenzije: dužina 2,5 cm;

Nepublikovano.

1041. Fragmentovani pojasni jezičak pravougaonog oblika od legure bakra. Jezičak je napravljen od dvostrukog lima (sada razdvojeni) na kojima se nalaze istovetne predstave (predstavljena je samo jedna strana jezička). Centralna predstava identična na obe strane jezička prikazuje jahača na konju ispod čijih kopita se nalazi životinja (verovatno pas) je sa sve tri strane uokvirena nizovima perli koje su zajedno sa predstavom izrađene iskucavanjem preko matrice. Sam jahač sa desnom podignutom rukom u kojoj drži koplje, je obučen u hlamidu koja viori iza njega.

Mesto nalaza: *Taurinum*; Mesto čuvanja: Privatna zbirka B. Najhold.

Dimenzije: dužina 2-2,1 cm;

Publikovano: Najhold 2009, 72.

DISKUSIJA

RADIONICE ZA IZRADU POJASNIH GARNITURA NA TLU SRBIJE

Od svih ovde navedenih kataloških jedinica samo dva primerka nesumljivo dokazuje tezu o postojanju radioničkih centara za izradu delova pojasnih garnitura na teritoriji Srbije. U prvom slučaju se radi se o fragmentovanom polufabrikatu falere br. 749 na čijem su odlivku vidljiva udubljenja koja su naknadno trebala da budu prolomljena čime bi se dobio centralni motiv krsta, koji svojim kracima deli površinu na četiri polja u kojima se nalazi po jedna pelta. Pošto ušica nije izlivena istovremeno sa telom falere, pretpostavljam da bi ono bilo naknadno probušeno u centralnom delu radi montiranja ušice koja bi u tom slučaju bila fiksirana nitnom. Opisani predmet se čuva u Zavičajnom muzeju Jagodine i predstavlja poklon pomenutoj instituciji tako da se radi o nalazu van arheološkog konteksta. U drugom slučaju se radi o polufabrikatu kopče tipa III varijante 1 koja potiče sa nepoznatog lokaliteta u Sremu (br. 1043). Pomenuti neobrađeni polufabrikat ima tragove metala koji je procureo pri procesu livenju kroz spojeve dvodelnog kalupa. I pored toga što se u oba slučaja radi o predmetima sa nepoznatih lokacija, pomenuti nalazi predstavljaju dragocen dokaz da su na našem prostoru, verovatno na limesu ili u njenoj neposrednoj blizini, postojale radionice za izradu vojne opreme.

Pošto ovde predstavljene pojasne garniture i njima pripadajući pojedinačni delovi, u većini slučajeva pripadaju vojničkom staležu rimskog društva, neophodno je na ovom mestu reći nešto više o proizvodnji vojne opreme. Shodno tome, prema mišljenju više autora postoje četiri glavne faze u proizvodnji i distribuciji vojnog naoružanja i prateće opreme. U prvoj fazi koja počinje vojnom okupacijom određenog regiona isti nije u mogućnosti da odmah proizvodi oružje i opremu tako da se ono uvozi iz drugih provincija carstva. U slučaju delte Rajne J. Nicolay ovu fazu datuje u prvu polovinu I veka,⁶³⁷ dok bi se na našem prostoru, sudeći prema malom broju nalaza, kao i usled nešto kasnijeg dolaska pod rimsku vlast, ova faza verovatno mogla proširiti na

⁶³⁷ Nicolay 2007, 131.

njegov veći deo ili čak na čitav I vek. U dugoj fazi snabdevanje vojske postaje manje zavisno od uvozne opreme pošto se ova proizvodi i popravlja u vojnim logorima i kanabama. Treba napomenuti da ovakva praksa ne isključuje uvoz opreme putem koga se i dalje vrši snabdevanje vojske. J. Nicolay se poziva na Vegetija koji tvrdi da su legionari pored uobičajenih vojničkih veština bili vični i raznim zanatima među kojima treba pomenuti i sposobnost samostalne proizvodnje i popravke oružja. Isti autor pominje i tablice sa lokaliteta Vindonisa na kojima se pominju majstori za izradu štitova i mačeva.⁶³⁸ Ovu fazu koju J. Nicolay na prostoru delte Rajne datuje u drugu polovinu I veka,⁶³⁹ na prostoru Srbije bi možda mogli da datujemo u prvu polovinu II veka. Treću fazu, koja traje od sredine II pa do kraja III veka, karakteriše parcijalno preuzimanje proizvodnje od strane privatnih lokalnih radionica. U četvrtoj fazi koja je povezana sa Dioklecijanovim reformama, proizvodnju vojne opreme i snabdevanje vojske preuzimaju centralizovane državne radionice, što saznajemo iz spisa *Notitia Dignitatum* koji pominje 35 *fabricae*, koje predstavljaju manufakturne centre za proizvodnju vojne opreme tokom kasnoantičkog perioda.⁶⁴⁰ Na prostoru Ilirika radionice koje su se bavile ovom delatnošću su postojale u Tesalonici, Raciariji, Naisu, Sirmijumu i Horeum Margiju.⁶⁴¹

Da je i na prostoru Viminacijuma postojala radionica za izradu vojne opreme ukazuje nam natpis na fragmentovanoj opeci⁶⁴² koji je M. Mirković razrešila na sledeći način:

[*F(lavius)*] *Valer[ianus tri]* | *bunus* [*? saggitario*] | *rum Hem[esenorum]* | *fabrica[m...]* | *ordina...*

Dokaze o postojanju metaloprerađivačkih radionica na tlu Viminacijuma imamo u vidu fragmentovanog kalupa za izradu ikona podunavskog konjanika,⁶⁴³ kao i nepublikovanog kalupa za livenje kašika koji potiče sa lokaliteta „Pirivoj“. Takođe na lokalitetu „Nad klepečkom“ je u više navrata nalažena gvozdena zgura, dok je na lokalitetu „Na kamenju“ nađen fragment topioničarskog suda sa tragovima bakarne legure na unutrašnjoj strani, kao i veća količina amorfnih komada pomenute legure, koji bez sumnje predstavljaju produkt topioničarske aktivnosti.

⁶³⁸ Nicolay 2007, 132.

⁶³⁹ Nicolay 2007, 134.

⁶⁴⁰ Nicolay 2007, 129.

⁶⁴¹ Vujović 1998, 260.

⁶⁴² Mirković 1986, 150, natpis br. 144.

⁶⁴³ Zotović 2001, 177, slika 15.

Od lokaliteta u Srbiji u kojima su registrovane radionice čija je delatnost bila obrada metala treba pomenuti Singidunum, Boljetin, Čezavu, Pontes,⁶⁴⁴ Gomolavu.⁶⁴⁵

Masovnost pojedinih pojasnih garnitura i njihovih delova na tlu Srbije, možda indirektno upućuju na to da na ovom prostoru treba lokalizovati njihove proizvodne centre. Tipovi koji svojom brojnošću na teritoriji Srbije odskakuju od ostalih su:

- Garniture datovane od vremena Hadrijana do kraja II veka,⁶⁴⁶ koje čine celinu sa kopčama u obliku pelte bez šarnira (tip III varijante 1 i 2) čiji polufabrikat je otkriven na teritoriji Srema br.1043, okovima izdužene forme (tip XVII varijante 4-7) i pojasnim jezičcima u obliku mača (tip XXVI).
- Garniture datovane od poslednje trećine II do druge trećine III veka koje čine prstenaste kopče (tip IX), dugmad (tip XXIV) i pojasni jezičci sa kružnim ili romboidnim proširenjem (tip XXIX).

Činjenica da nalaz kalupa za livenje dugmadi iz Regensburga ukazuje na postojanje radioničkih centara na njihovom tlu, ne treba da osporava pretpostavku da je možda i na tlu Srbije postojao pogon za njihovu proizvodnju, što možemo videti i na slučaju kopči tipa III čiji su polufabrikati i kalupi nađeni na više lokaliteta širom rimskog carstva. U svakom slučaju, ovo mišljenje će ostati u domenu pretpostavke sve dok se ne potvrdi sigurnim dokazima u vidu kalupa ili polufabrikata.

⁶⁴⁴ Vujović 1998, 259.

⁶⁴⁵ Dautova-Ruševljan, Brukner 1992, 60-61.

⁶⁴⁶ Upotrebu ovih garnitura krajem II veka u Srbiji treba uzeti sa rezervom, jer su najmlađi novcem datovani komadi vremenski opredeljeni primercima Lucile i Faustine II

DATOVANJE POJEDINAČNIH DELOVA POJASNIH GARNITURA

Delovi pojasnih garnitura otkriveni na prostoru Srbije su razvrstani u 32 tipa, koji su dalje često podeljeni na veći broj varijanti. Karakteristike pojedinih varijanti mogu da ukazuju na različito teritorijalno poreklo, kao i na razne vremenske periode u čijim okvirima je vršena njihova upotreba. Tipovi pojasnih garnitura i njihove pojedinačne varijante mogu se generalno podeliti u šest vremenskih perioda tokom kojih je vršeno njihovo korišćenje. Pojedine vrste nalaza, naročito one za koje nema dovoljno precizno datovanih celina, mogu se opredeliti i u dve ili više perioda kraćeg trajanja.

Period I – od početka nove ere pa do vremena vladavine Trajana, gde treba napomenuti da se verovatno svi naši dole navedeni primerci, osim četvrtaste kopče bez šarnira (varijanta 1) br. 1042, mogu datovati od druge polovine I veka, što treba dovesti u vezu sa dolaskom IV i VII legije na naše prostore.

- Tip V Četvrtaste kopče bez šarnira - (varijanta 1) koje se datuju u početak I veka i koji na tlu Srbije predstavlja unikatni import iz Norika i jugozapadne Panonije.
- Tip I - Kopče u obliku pelte sa šarnirom - (varijante 1-3) datovane u I i početak II veka
- Tip II - Kružne kopče za kačenje bodeža u stvari predstavljale sastavni deo pojasnih garnitura koje su se zakopčavale kopčama tipa I.
- Tip VI – Kopče u obliku slova D – (varijanta 1) čiji pojedini primerci mogu biti u upotrebi i kasnije tokom II veka.
- Tip XVII – Okovi izdužene forme – (varijante 1-3) pojedini okovi varijante 2 mogu biti u upotrebi i tokom II, a prema nekim autorima i početkom III veka.
- Tip XIX – Okovi kružnog oblika – (varijanta 4) primerci ovog oblika su montirani na remenove pregače tokom ove epohe, ali se sa sigurnošću može reći da su korišćeni i kasnije tokom čitavog perioda rimskog carstva.
- Tip XX – Okovi u obliku pelte – (varijanta 1) koji se datuju u drugu polovinu I i prvu polovinu II veka.

- Tip XXV– Privesci – (varijante 1-3) varijante 1 i 2 deo su poznate ostave iz Tekije koja je datovana novcem Domicijana, dok pojedini primerci varijante 3 mogu datovati i u kasnije epohe sve do IV veka.

Period II – od vremena Hadrijana pa do vremena vladavine Marka Aurelija, eventualno gornju granicu možemo podići do kraja II veka.

- Tip I - Kopče u obliku pelte sa šarnirom - (varijanta 4) sudeći prema mišljenju pojedinih autora upotreba ovih kopči je vršena čak i početkom III veka, što se verujem ne odnosi na naš primerak.

- Tip III – Kopče u obliku pelte bez šarnira – (varijante 1-3) Iako je trajanje ovih kopči potvrđeno i tokom prve polovine III veka, možemo primetiti da se radi o ređim slučajevima koji na teritoriji Srbije do sada nisu pouzdano potvrđeni, te stoga smatram da kopče ove vrste krajem II veka postepeno izlaze iz upotrebe na prostoru definisanom temom ovog rada.

- Tip V - Četvrtaste kopče bez šarnira - (varijante 2, 3) kopče ovog oblika su konstrukcijski veoma slične predhodno pomenutim primercima tipa III, pa su stoga verovatno paralelno u upotrebi sa njima tokom istog perioda.

- Tip XVII – Okovi izdužene forme – (varijante 4-7) čine celinu sa gore pomenutim kopčama ove epohe.

- Tip XX – Okovi u obliku pelte – (varijanta 2, 3) okovi ove vrste se na našem prostoru datuju u ovu epohu kao i u prvu polovinu III veka, mada postoje mišljenja da su u upotrebi i tokom perioda kasne antike što nije potvrđeno na prostoru Srbije.

- Tip XXII– Okovi različitih oblika – (varijante 1, 2, 3, 4, 5, 6, 8) pojedini primerci varijante 1 mogu se datovati do sredine III veka. Okovi varijante 2 sa alkama za kačenje se generalno datuju u ovu epohu, ali treba pomenuti i kasnoantičke primerka koji se znatno razlikuju od primeraka II veka i koji se mogu datovati u drugu polovinu IV stoleća. Opređenje koštanih okova varijante 3, od kojih se pojedini javljaju i nešto ranije od donje granice ove epohe, kao delova pojasnih garnitura nije u potpunosti sigurno. Za primerke u obliku noža varijante 4 ne može se isključiti mogućnost da se radi o okovu kanije noža sa kojima se često nalaze. Pojedini nalazi varijante 5 poput

primeraka br. 166d i 595c možda su bili u upotrebi i tokom prve polovine III veka. Okovi modelovani u obliku delfina varijante 8 pripadaju ovoj epohi, dok bi primerak ukrašen predstavom konja br. 523c, sudeći na osnovu činjenice da je nađen sa kopčom tipa IX mogao da bude datovan do druge trećine III veka. Okov ornamentisan figuralnim antropomorfnim predstavama od kojih jedna podseća na prikaz dobrog pastira je nađen sa kasnoantičkom kopčom.

- Tip XXVI– Pojasni jezički u obliku mača su verovatno nošeni i kasnije sudeći prema primercima 358d i 812 koji su nađeni u kasnoantičkim grobovima.

Period III – od vremena Marka Aurelija pa do vremena vladavine Galijena

- Tip IV - Kopče četvorougaoog oblika sa šarnirom koje se datuju od kraja II do sredine III veka.

- Tip VI – Kopče u obliku slova D – (varijanta 2) hronološki je opredeljena u prvu polovinu III veka, a postoje i dokazi da su u upotrebi i tokom kasne antike od strane slobodnih Germana.

- Tip VII – Pojasne garniture tipa VTERE FELIX su generalno datovane i pre početka ove epohe već od sredine II veka pa do sredine III veka. Treba naglasiti da nalazi ove vrste koji se pouzdano mogu datovati u prvu polovinu III veka na teritoriji Srbije do sada nisu potvrđeni.

- Tip VIII – Dvodielna kopča slična Herkulovom čvoru predstavlja unikatan nalaz za koji u meni dostupnoj literaturi nisam uspeo da nađem analogije. Predmet je nađen u grobu zajedno sa novcem Filipa I.

- Tip IX – Prstenaste kopče sa dugmadima datovane su u poslednju trećinu II i prve dve trećine III veka.

- Tip X – Kvadratne kopče sa dugmadima predstavljaju zapadni ekvivalent gore pomenutim prstenastim kopčama koji se datuje od kraja II do druge trećine III veka.

- Tip XI – Prstenaste kopče sa trnom – (varijanta 1) ulaze u upotrebu početkom ove epohe i koriste sve do sredine IV veka.

- Tip XVIII – Okovi kvadratnog oblika kojima su slični primerci iz Dakije i Sirije datovani u kraj II i prvu polovinu III veka se sa velikom sigurnošću mogu datovati u ovu epohu.

- Tip XIX – Okovi kružnog oblika - (varijante 1-3) Okovi ovih varijanti se mogu opredeliti u epohu tri, a izuzetak predstavljaju pojedini primerci varijante 3 ornamentisani portretima careva koji su u upotrebi od druge polovine I do početka III veka.

- Tip XXII– Okovi različitih oblika – (varijante 7, 9-12) varijanta 11 na osnovu nalaza iz Budimpešte koji je datovan novcem Dioklecijana mogla da bude i duže u upotrebi sve do kraja III veka.

- Tip XXIII– Falere su krajem II i tokom III veka korišćene radi fiksiranje remena prebačenog preko ramena na kome se nosio mač.

-Tip XXIV– Dugmad se tokom ovog perioda koristi prevashodno za zakopčavanje pojaseva tipa IX i X.

- Tip XXV– Privesci – (varijante 4, 5) upotreba privesaka ovih varijanti je počela sredinom II veka, a nastavljena je i tokom prve polovine III veka.

- Tip XXVII– Pojasni jezičci izdužene forme su korišćeni od poslednje trećine II do sredine III veka, dok su slični primerci iz Norika i Panonije koji su bili sastavni deo ženskih pojasnih garnitura bili u upotrebi i znatno ranije.

-Tip XXVIII– Dvočlani pojasni jezičci su često sastavni deo garnitura tipa VTERE FELIX, pa bi shodno tome, njihova upotreba mogla da počne i nešto ranije već sredinom II veka, dok su primeri njihovog korišćenja zabeleženi i tokom druge polovine III veka.

- Tip XXIX– Pojasni jezičci sa kružnim ili romboidnim proširenjem su korišćeni od kraja II pa do sredine III veka, ali treba imati u vidu da su pojedine forme bile u upotrebi i tokom kasnoantičkog perioda.

Period IV – od vremena vladavine Galijena do Konstantina I

- Tip VI – Kopče u obliku slova D – (varijanta 3) ova vrsta D kopči je na osnovu više nalaza iz zatvorenih celina pouzdano datovana u drugu polovinu III i početak IV veka.

- Tip XI – Prstenaste kopče sa trnom – (varijante 2 i 3) varijanta 2 je verovatno u upotrebi i tokom prve polovine III veka, dok se pojedine njene varijacije koje nisu zastupljene među nalazima iz naše zemlje koriste i tokom druge polovine IV veka od strane Germana. Primerci varijante 3 su u zavisnosti od regiona u kom su nađeni i autora vrlo široko i neujednačeno datovani. Tako na slovenačkim i rumunskim lokalitetima oni se datuju već od sredine II veka. Kao vreme njihovog izlaska iz upotrebe navodi se sredina IV veka.

Period V – od poslednjih godina vladavine Konstantina I do Valentinijana I i Valensa

- Tip III – Kopče u obliku pelte bez šarnira – (varijanta 4) mogu se opredeliti u završnu fazu ove epohe, mada ih neki autori datuju i znatno ranije u kraj II i prvu trećinu III veka.

- Tip XII – Kasnoantičke kopče ovalne alke – (varijante 1-5) varijanta 1 se datuje u drugu trećinu IV veka, ali zbog primerka br. 266 koji je nađen sa novcem Licinija, ne treba u potpunosti isključiti i mogućnost da se ova varijanta javlja i nešto ranije. Varijante 2-4 nisu starije od sredine IV, a pojedini primerci varijante 3 i 4 se mogu datovati do kraja IV veka. Iako za primerke varijante 5 sa lokaliteta Lanište kod Baljevca nisam uspeo da nađem direktne analogije, na osnovu ostalih nalaza sa ove nekropole, kao i zahvaljujući donekle sličnom primerku iz Duklje, verujem da vremenski pripadaju ovoj epohi.

- Tip XIII – Kasnoantičke kopče sa alkom u obliku slova B - (varijante 1-3) za donju granicu varijante 2 treba uzeti sredinu IV veka, dok primerak varijante 3 br. 345 nema analogija, ali se sa velikom verovatnoćom može opredeliti u ovu epohu.

- Tip XIV– Kasnoantičke kopče sa alkom ukrašenom životinjskim glavama (varijante 1 i 2) varijantu 2 verovatno treba opredeliti u drugu trećinu IV veka, a primerke varijante 1 možemo datovati u drugu polovinu IV veka.

- Tip XV– Kasnoantičke kopče sa alkom pravougaonog oblika (varijante 2 i 3) za primerak 380 varijante 2 nisam uspeo da nađem analogije, sudeći prema njegovom ovalnom okovu koji generalno kod svih pomenutih kasnoantičkih tipova nešto ranije ulazi u upotrebu od ovog četvorougona oblika, možda ovu varijantu treba datovati u sredinu IV veka. Iako postoje razna mišljenja u pogledu datovanja Gala kopči varijante 3, od kojih neka sežu u kraj III veka, verujem da one ne izlaze iz okvira IV veka.

- Tip XXI– Okovi u obliku propelera su korišćeni tokom čitavog IV veka, a postoje i dokazi da je njihova upotreba vršena i tokom druge polovine III veka. Slični primerci, ali znatno većih dimenzija nošeni su i kasnije tokom perioda seobe naroda i srednjeg veka.

- Tip XXII– Okovi različitih oblika (varijanta 13) okovi ove vrste koji se mogu podeliti na dve podvarijante, nisu česti na našem prostoru i datuju se u drugu polovinu IV veka.

- Tip XXX– Pojasni jezičci u obliku srca se u potpunosti mogu opredeliti u ovu epohu, jer svi meni poznati primerci iz zatvorenih celina datovani novcem ne istupaju iz njenih okvira.

- Tip XXXI– Pojasni jezičci u obliku amfore se takođe hronološki opredeljuju u potpunosti u ovu epohu, uz napomenu, da na tlu Srbije nisu pouzdano potvrđeni primerci datovani u njen kraj.

- Tip XXXII– Pojasni jezičci četvorougona oblika se na osnovu analogija sa lokaliteta van naše zemlje, mogu hronološki opredeliti u period od 350. do 380. godine, a ne treba isključiti ni mogućnost da su korišćene do kraja IV veka. Ovu tezu dodatno podržava i činjenica da su analogni nalazi, zajedno sa našim primerkom br. 320b, po pravilu nalaženi zajedno sa kopčama četvorougona okova koje se generalno datuju od sredine IV veka.

Period VI – od Valentinijana I i Valensa do kraja IV veka

- Tip XV– Kasnoantičke kopče sa alkom pravougaonog oblika (varijanta 1) se na osnovu datovanja primerka br. 379, kao i njemu sličnih otkrivenih izvan Srbije mogu opredeliti u poslednju trećinu IV veka.

- Tip XVI– Kasnoantičke pojasne garniture Akvileja tipa možemo opredeliti u ovu epohu, ali i u prvu polovinu V veka.

Već na prvi pogled možemo primetiti da su se u vreme smena većine epoha na prostoru srednjeg i donjeg podunavlja vodile neke od većih vojnih kampanja protiv varvara, dok je u nekim slučajevima dolazilo do sukoba legitimnih i samoproklamovanih careva. Shodno tome, krajem prve epohe, jedan od glavnih događaja u našem okruženju predstavljaju Trajanovi Dački ratovi. Smenu druge i treće epohe obeležili su Markomanski ratovi Marka Aurelija. Na izmaku treće epohe dolazi do opšte nestabilnosti u ovom delu, ali i u ostaku rimskog carstva, a jedan od uzroka svakako predstavlja provala germanskih plemena. Prema mišljenju A. Jovanovića invaziji ovih plemena pogodovala je izrazita depopulacija stanovništva koje je naseljavalo oblasti limesa u zoni ušća Velike Morave. Značajan pad broja stanovnika uzrokovan Kiprijanovom kugom koja je ovim prostorom harala tokom četvrte decenije III veka negativno je uticao na odbrambenu moć ovog dela granice.⁶⁴⁷ Pored toga sredinu III veka obeležavaju i uzurpatori od kojih je jedan po imenu Pakacijan imao uporište u Viminacijumu tokom 248. godine, dok su Regalijen i Ingenus izabrani za careve od strane panonskih i mezijskih trupa. Nakon pobede nad Ingenusom u bitci kod Murse, Galijen je kaznio njegove pristalice u Meziji.⁶⁴⁸ Treba pomenuti i natpis iz Akvinkuma, podignut povodom ugušene pobune u logoru legije VII Claudija. O tome, ko su bili nosioci ove pobune mišljenja su podeljena, ali se svakako radi o periodu sredine III veka. Kao posledica ovih vremena u Gornjoj Meziji se pohranjuje veći broj ostava čija je kocentracija najveća u dolini Morave.⁶⁴⁹ Krajem četvrte epohe u podunavlju dolazi do Konstantinovih ratova protiv Gota, kao i protiv Licinija. Peta epoha se završava smrću Valensa koji gine 378. godine kod Hadrijanopolja u borbi

⁶⁴⁷ Jovanović 2006 A, 22.

⁶⁴⁸ Mirković 1968, 71-72.

⁶⁴⁹ Arsenijević 2002, 70, karte 5, 6.

protiv Gota. Poraz kod Hadrijanopolja predstavlja prekretnicu u istoriji rimskog carstva koje se nikada više nije obnovilo u pređašnjim kapacitetima, dok je njegova direktna posledica naseljavanje Gota⁶⁵⁰ u Iliriku koji menjaju etnički sastav i na našim prostorima i uzrokuju uvođenje pojasnih garnitura tipa Akvileja koji su karakteristični za šestu epohu, mada treba pomenuti i mišljenje pojedinih autora koji smatraju da je ova vrsta pojasnih garnitura razvijana i korišćena od strane regularne rimske vojske.⁶⁵¹

Posledicu pomenutih kampanja predstavlja, pored već prisutnih legija, povećano prisustvo drugih vojnih jedinica koje pristižu iz drugih delova carstva u regiju podunavlja. Takva kocentracija trupa doprinosi širenju trendova vezanih za određene pojasne garniture među vojnicima, koji su kao što smo već ukazali njihovi primarni korisnici. Treba imati u vidu da prilikom ovih vojnih kampanja na ovaj deo opreme utiču i pojasne garniture varvara sa kojima vojnici neminovno dolaze u kontakt. Varvarski uticaj je intenziviran njihovim masovnim prijemima u redove rimske vojske, što je postala praksa naročito tokom IV veka.

KORISNICI POJEDINIH VRSTA POJASNIH GARNITURA

Alka kopča br. 1042 je jedinstven nalaz među ovde prezentovanim primercima iz dva razloga. Prvi razlog je njegova starost, jer se radi o najstarijem primerku na tlu Srbije koji je datovan u početak I veka, a drugi leži u činjenici da je ova vrsta pojasnih garnitura kojoj pripada fragmentovana kopča nošena isključivo od strane žena. Pomenuta alka kopče kojoj nedostaje okov je pravougaonog oblika, a na jednoj od njenih dužih strana nalaze se dve plastično modelovane stilizovane životinjske glave koje su služile za zakopčavanje pojasa, pošto kopča nema trn klasičnog oblika. Analogne primerke J. Garbsch je opredelio u svoj tip G2a noričko-panonskih pojasnih garnitura datujući ih u početak I veka nove ere, navodeći pritom poznate primerke iz

⁶⁵⁰ Naseljavanje Gota u tračkoj dijecezi je izvršeno još krajem vladavine Valensa, a do ustanka je došlo zbog lošeg ophođenja rimskih činovnika prema njima. Car Teodosije je Gotima dao pravo naseljavanja u Iliriku.

⁶⁵¹ Bishop, Coulston 2006.

jugozapadne Panonije, Norika, kao i sa teritorija koje su nastanjivali slobodni Germani.⁶⁵² Isti autor navodi da su kalupi delova noričko-panonskih pojasnih garnitura nalaženi na lokalitetu Magdalensburg.⁶⁵³ Pomenuti deo ženskih pojasnih garnitura, koje su bile ukrašene različitim okovima kao i pojasnim jezičcima delimično sličnim našem tipu XXVII, na našim prostorima predstavlja import iz gore navedenih regija.

Za kopče br. 5 (tip I, varijanta 3) i 121 (tip VI, varijanta 1), okove br. 698-702 (tip XXII, varijanta 3), kao i za pojasni jezičak br. 904 (tip XXIX, varijanta 3) karakterističan je izbor materijala pri njihovoj izradi. Naime, svi nabrojani primerci su izrađeni od kosti sa dodatkom delova izrađenih od legure bakra, kao što su nitne ili osovine kopči. Treba pomenuti da opredeljenje primeraka br. 698-702 u okove pojasnih garnitura treba uzeti sa rezervom. Uvidom u grobne celine ustanovio sam da većina nalaza, osim primerka br. 702 (nađen u grobu odrasle žene) i primeraka br. 698 i 904 nađenih u sloju, potiče iz dečijih grobova.

Praktičan razlog za nošenje pojasnih garnitura, čiji su metalni delovi zamenjeni koštanim od strane dece, možda treba tražiti u činjenici da su ovakve garniture znatno lakše od onih sa metalnim delovima, pa su stoga prihvatljivije za ovu kategoriju korisnika. Na ovom mestu treba navesti da se u grobovima dece nalaze i pojasne garniture izrađene od metala. U grobovima dece, između ostalih nalaza, često se nalaze školjke, perforirani očajnici predatora, privesci u obliku falusa ili batine izrađeni od kosti ili legure bakra. Činjenica da navedeni predmeti izrađeni od organskih materijala imaju magijsko-apotropejsku ulogu nam sugerije da možda upravo u ovom svetlu treba posmatrati i delove koštanih pojasnih garnitura.

Kopča br. 5 je nađena zajedno sa novcem Trajana, a primerak br. 121 potiče iz groba datovanog novcem Hadrijana iskovanog između 134. i 138. godine. Okovi br. 699a-b su nađeni u grobu vremenski opredeljenom novcem Domicijana i Trajana, dok su primerci br. 700a-c nađeni sa novcem Hadrijana. Primerci br. 701a-b nađeni su u grobu zajedno sa dva komada novca od kojih je jedan perforiran i iskovan za vreme vladavine Marka Aurelija, dok se drugi sa rezervom opredeljuje u III vek. Okov br. 698 je nađen u objektu koji se datuje u period II i prve polovine III veka, što najverovatnije predstavlja period upotrebe koštanih pojasnih garnitura, sa napomenom da vremenski termin

⁶⁵² Garbsch 1965, 81, Abb. 43, a.

⁶⁵³ Garbsch 1965, 79.

njihovog napuštanja, usled nedostatka preciznih datovanja, treba uzeti sa rezervom, pošto su precizno opredeljeni primerci kocentrisani u periodu prve polovine II veka.

Što se tiče etničke pripadnost nosioca određenih pojasnih garnitura u prvom redu treba pomenuti kopču br. 98 (tip III varijanta 4) koja se pripisuje slobodnim Germanima. Ova etnička skupina ih je proizvodila tokom perioda kasne antike sledeći starije rimske uzore. Primerak analogan našem je nađen na lokalitetu Sárgvár zajedno sa krstastom fibulom i novcem Valentinijana I i Valensa.⁶⁵⁴ Isti entitet i vreme uupotrebe mogu se povezati i sa primerkom br. 122 (tip IV varijanta 2), za koji J. Oldenstein navodi sličan primerak sa lokaliteta Zugmantel koji je nađen zajedno sa konjskom opremom i koji datuje znatno ranije, već od prve polovine III veka.⁶⁵⁵

Na nastajanje i razvoj pojasnih garnitura tipa Akvileja (tip XVI) u poslednjoj trećini IV veka, utiče sve izraženije prisustvo germanskih plaćenika u rimskoj vojsci, kojima treba pripisati i bogatu ornamentiku koja krasí ovu vrstu pojaseva. Nasuprot ovom mišljenju postoji teza koju iznose M. C. Bishop i J. C. N. Coulston koji smatraju da je ova vrsta pojasnih garnitura razvijana i upotrebljavana od strane regularnih rimskih trupa.⁶⁵⁶ Kao što je već rečeno, ova vrsta pojasnih garnitura se datuje od poslednje trećine IV, pa do sredine V veka.

Dvočlani pojasni jezičci (tip XXVIII) se nalaze duž limesa kao i na sarmatskim nalazištima, što je navelo neke autore da ih nazovu „dvodelnim sarmatskim privescima.“⁶⁵⁷ Primerci ovog tipa koje pojedini autori pripisuju Sarmatima, koriste se od sredine II pa do kraja III veka.

Ako pogledamo ostale tipove delova pojasnih garnitura videćemo da su skoro svi pripisani vojsci i da ih većina autora koji se bave ovom temom vidi kao obavezni deo opreme rimskog vojnika. Međutim analizom grobnih celina, uz ograničenje da većina njih nije polno opredeljena, došao sam do saznanja da skoro kod svih tipova koji su opredeljeni kao delovi vojne opreme, postoje primeri koji su nađeni u grobovima žena ili dece. Shodno ovome, navešću neke od slučajeva koji potvrđuju gore iznete tvrdnje. Kopča tipa I (br. 5) nađena je u grobu deteta. Četiri primerka tipa III su nađena u dečijim grobovima (br. 19, 30, 54 i 65), dok je garnitura br. 16 nađena u grobu žene. Garnitura sa

⁶⁵⁴ Burger 1966, Fig. 133, Grave 253.

⁶⁵⁵ Oldenstein 1977, 217, Tafel 77, 1027-1029.

⁶⁵⁶ Bishop, Coulston 2006.

⁶⁵⁷ Schnurbein 1977, 93.

kopčom tipa IX broj br. 155 je nađena u grobu žene,⁶⁵⁸ dok su njoj slične br. 157 i 595 otkrivene u dečijim grobovima. Što se tiče kasnoantičkih garnitura koje su zakopčavane kopčama tipa XII-XV i koje se pored krstastih fibula smatraju obeležjem vojnika i činovnika, treba reći da je 17 kopči nađeno u grobovima muškaraca, 6 primeraka (br. 252, 254, 260, 309, 321, 380)⁶⁵⁹ je iz grobova žena, dok su 2 nalaza (br. 286 i 365) iz dečijih grobova. Da se ne radi o nasleđenim priložima, već o predmetima koji su korišćeni u svrhu zbog koje su napravljeni i to od strane pokojnika kod kojih su nađeni, ukazuje nam garniture br. 30, 65, 155 i 157 koje su se nalazila oko pojasa pokojnika ili u njegovoj neposrednoj blizini. Navedeni primerci koji među ovde prezentovanim nalazima nisu izuzetak, ukazuju na činjenicu da su pojasne garniture koje se smatraju vojnim nošene i od strane drugih kategorija rimskog društva, kao što su žene i deca. Ovaj zaključak potvrđuje i navod koji iznosi J. Nikolay da su pojasne garniture koje se pripisuju vojsci od vremena Flavijevaca, pa do kasno rimskog perioda često nosili i civili. Nošenje mača i bodeža koje je iziskivalo i upotrebu pojasa, posebno je bilo rašireno među putnicima i trgovcima, koji su ih nabavljali radi samoodbrane naročito tokom nemirnih vremena. Isti autor iznosi mišljenje da je za razliku od pojasa, *balteus* ostao vojno obeležje barem tokom II veka.⁶⁶⁰

U pokušaju da određene delove pojasnih garnitura pripišemo pojedinačnim rodovima i službama rimske vojske, oslonićemo se namišljenje S. Hoss koja smatra da su kopče tipa VI varijante 1 tokom druge polovine I veka nošene od strane pripadnika konjičkih jedinica.⁶⁶¹ Između ostalog svoje mišljenje zasniva i na prikazima konjanika na nadgrobni spomenicima iz ovog perioda, koji nose opasače sa jednostavnim kopčama i bez okova i pregača, a na osnovu prikaza konjanika opasanog opasačem sa prstenastom kopčom iz Soluna zaključuje da od uvođenja ovakvih pojasnih garnitura konjica i pešadija nose iste pojasne garniture.⁶⁶² Na osnovu nalaza spate i kopče sa jednim okovom (ukrašeni emajlom) sa lokaliteta Koblenz-Niederberg datovanog u početak II veka, može se zaključiti da pojasevi konjanika sa pomenutim kopčama mogu imati i

⁶⁵⁸ Polna determinacija u ovom slučaju nije u potpunosti sigurna.

⁶⁵⁹ Polna determinacija u slučaju groba u kome je nađen primerak br. 321 nije u potpunosti pouzdana.

⁶⁶⁰ Nicolay 2007, 235-236.

⁶⁶¹ Hoss 2009, 320.

⁶⁶² Hoss 2009, 318.

okove, ali u znatno manjem broju od njima savremenim garniturama nošenim od strane pešadije.⁶⁶³

Privesak modelovan u obliku koplja beneficijara br. 797 predstavlja jedinstven primerak ove vrste na tlu Srbije čije nošenje ne treba posmatrati kao puko ukrašavanje, već kao identifikaciju osobe koja ga nosi kao državnog službenika. Postoje mišljenja da su pored beneficijara (*Beneficiarius*), koji je pored ovako modelovanih delova pojasne garniture nosio i pravo koplje sličnog oblika, ovo vizuelno sredstvo identifikacije koristili i frumentari (*Frumentarii*) kao i spekulatori (*Speculatores*).⁶⁶⁴

Primerici tipa XXII varijante br. 10-12, kao i nalazi br. 164c i 595c se u principu opredeljuju kao delovi konjske opreme, a razlog za njihovo publikovanje u radu koji tretira pojasne garniture je njihovo otkrivanje u grobovima Viminacijumskih nekropola zajedno sa delovima pojasa koji su se zatvarali kopčama tipa IX. Slična situacija je i sa okovima u obliku pelti (tip XX) za koje I. Radman-Livaja navodi da se u novije vreme sa nešto većom sigurnošću mogu pripisati konjskoj ormi,⁶⁶⁵ što negira naših devet primeraka nađenih u grobovima. Iznete činjenice ne znače da su pomenuti nalazi korišćeni isključivo kao okovi garnitura, već da se radi o bifunkcionalnim predmetima, čija je namena bila pored već navedene i ukrašavanje konjske opreme.

Kao pokazatelj pripadnosti pokojnika određenoj verskoj zajednici možemo izdvojiti pojasnu garnituru br. 359 koja se sastoji od kopče (tip XIV varijanta 1) i pravougaonog okova čija je prednja strana ukrašena iskucavanjem na matrici i na kojoj su očuvana dva polja sa antropomorfnim predstavama. U levom polju je prikazana figura koja izgleda izliva tečnost iz posude u desnoj ruci, a u desnom polju figura u tunici nosi teret na leđima koji pridržava levom rukom, dok desnom drži štap. Predstava u desnom polju veoma podseća na prikaz dobrog pastira sa jagnjetom na ramenima. Ako prihvatimo ovo tumačenje desnog polja na okovu pojasa, onda bez ikakve sumnje možemo zaključiti da je pokojnik kome je garnitura pripadala i koji je preminuo tokom druge polovine IV veka, bio član hrišćanske verske zajednice čije je postojanje na teritoriji Viminacijuma potvrđeno posredstvom više nalaza proisteklih iz hrišćanskog simboličkog fundusa.

⁶⁶³ Hoss 2009, 320.

⁶⁶⁴ Oldstein 1977, 152-153.

⁶⁶⁵ Radman-Livaja 2004, 108.

ZAKLJUČAK

U većini slučajeva ovde prezentovane pojasne garniture i njihovi pojedinačni delovi predstavljaju do sada ne objavljene nalaze koji su posredstvom ovog rada prvi put pred očima naučne javnosti. U ovom radu je predstavljeno 1043 kataloške jedinice od kojih mnoge predstavljaju pojasne garniture sačinjene od delova tako da je stvarni broj analiziranih predmeta znatno veći. Pored njih pomenuto je još 89 različitih primeraka,⁶⁶⁶ što ukupno iznosi 1132 pojasne garniture i njihovih pojedinačnih delova. Delovi pojasnih garnitura otkriveni na prostoru Srbije su razvrstani u 32 tipa, koji su dalje često podeljeni na veći broj varijanti.

Prilikom dosadašnjih iskopavanja na prostoru Viminacijuma ukupno je pronađeno 501 celina koje čine garniture ili njeni pojedinačni delova što u procentima u iznosi 44, 25 %. Stoga se može reći da, zbog ovako velikog procenta otkrivenih predmeta, zastupljenosti unikatnih primeraka, kao i činjenice da sa Viminacijuma potiče najviše ostalim nalazima datovanih predmeta, ova grupa nalaza predstavlja glavnu nit u ovom radu. Na dunavskom limesu ukupno je nađeno 764 celine što iznosi 67,5% od njihovog ukupnog broja, a on bi bio još veći da postoje podaci o arheološkom kontekstu za još 200 nalaza ili 17,66% koji se čuvaju po muzejima širom Srbije. Ovako visok procenat nalaza koji potiče sa limesa samo potvrđuje ranije iznetu konstataciju da vojnici predstavljaju dominantnu korisničku grupu pojasnih garnitura.

Od ukupnog broja prezentovanih celina njih 286 ili 25,26% potiče iz grobova od kojih većina nije polno ili starosno determinisana. Od 91 antropološki obrađene grobne celine, 46 pokojnika je bilo muškog pola (u dva slučaja opredeljenje je pod znakom pitanja), 24 individue su ženskog pola (u dva slučaja opredeljenje je pod znakom pitanja), dok ostaci 21 pokojnika pripadaju osobama dečijeg uzrasta.⁶⁶⁷

Iako se radi tek o trećini antropološki obrađenih grobnih celina može se reći da i taj postotak dovedu u pitanje uverenje da je najveći broj ovde publikovanih pojaseva nošen isključivo od strane pripadnika vojske. Na osnovu analize ovih grobnih celina,

⁶⁶⁶ Ovi primerci nisu detaljno prezentovani poput ostalih kataloških jedinica, ali sam se ipak odlučio da ih pomenem u cilju što tačnijih statističkih podataka.

⁶⁶⁷ Antropološke podatke za grobove sa Viminacijuma sam dobio od kolege Živka Mikića kome se ovom prilikom najiskrenije zahvaljujem.

došao sam do saznanja da skoro kod svih tipova koji su prepoznati kao delovi vojne opreme, postoje nalazi koji su otkriveni u grobovima pokojnika koji se evidentno nisu bavili vojničkim pozivom. Ovu tvrdnju dokazuje nalaz kopče tipa I (br. 5) koji potiče iz groba deteta, kao i četiri primerka tipa III nađena u dečijim grobovima (br. 19, 30, 54 i 65), dok je garnitura br. 16 nađena u grobu žene. Garnitura sa kopčom tipa IX broj br. 155 je nađena u grobu žene,⁶⁶⁸ dok su njoj slične br. 157 i 595 otkrivene u dečijim grobovima. Navedeni primerci koji među ovde prezentovanim nalazima nisu izuzetak, jer se gotovo kod svih tipova kao njihovi nosioci javljaju pored muškaraca i žene i deca, što ukazuju na činjenicu da je ova vrsta vojne opreme nošena i od strane drugih kategorija rimskog društva. Na osnovu brojnih nalaza delova pojasnih garnitura nađenih u ruralnim naseljima u oblasti delte Rajne J. Nikolay izvodi zaključak da je od vremena Flavijevaca ovaj deo vojne opreme često nošen i od strane civila. Autor ovaj zaključak objašnjava činjenicom da su od ovog perioda pojasne garniture proizvođene u privatnim radionicama. Pomenuti autor smatra da je *balteus* korišćen isključivo od strane vojnika tokom II veka, da bi se situacija promenila tokom III veka, kada se upotreba ove vrsta pojasa, koja se nosila preko grudi i koja je služila za kačenje mača, usled opšte opasnosti izazvane upadima germanskih plemena raširila i među civilima.⁶⁶⁹

Uvidom u grobne celine ustanovio sam da su skoro svi ovde prezentovani primerci koji su izrađeni od kosti (kopče br. 5 i 121, okovi br. 698-702, pojasni jezičak br. 904) pronađeni u grobovima dece. Od ove pravilnosti odstupa primerak br. 702 koji je nađen u grobu odrasle žene, kao i nalazi br. 698 i 904 koji potiču iz sloja. Ovo nisu jedini predmeti izrađeni od organskih materijala koji mogu biti deo grobnog inventara pokojnika dečijeg uzrasta. Česte nalaze u grobovima dece predstavljaju školjke, perforirani očnjaci predatora, privesci u obliku falusa ili batine izrađeni od kosti, ali i od legure bakra, koji su nošeni na ogrlicama (*crepundia*), koje bez sumnje imaju apotropejsku ulogu. Možda razlog za nošenje koštanih pojasnih garnitura, od strane dece treba prepoznati u činjenici da su ovakve garniture znatno lakše od onih sa metalnim delovima, ali ne treba zaboraviti i gore pomenute primerke od metala koji su nađeni u grobovima ove korisničke grupe.

⁶⁶⁸ Polna determinacija u ovom slučaju nije u potpunosti sigurna.

⁶⁶⁹ Nicolay 2007, 216.

Daljom analizom grobnih celina primetio sam u njima nalaze tipa XXII varijante br. 10-12, kao i primerke br. 164c i 595c koji se opredeljuju kao delovi konjske opreme. Pojedini autori ovako opredeljuju i okove u obliku pelti (tip XX), što negira naših devet primeraka nađenih u grobovima od kojih su pojedini bili deo pojasnih garnitura. Uostalom, ovo mišljenje podržava i nalaz okova u obliku pelte iz groba u Apulumu koji je opredeljen kao deo garniture sa prstenastom kopčom.⁶⁷⁰ Na osnovu navedenih dokaza smatram, da ove nalaze treba prepoznati kao bifunkcionalne i koji su pored toga što su bili deo pojasnih garnitura, korišćeni i za ukrašavanje konjske orme. Razlog za dvojakom upotrebu pojedinih ovde prezantovanih predmeta treba videti u činjeci da se i slučaju pojasnih garnitura kao i kod konjske orme navedeni nalazi apliciraju na kožno remenje. Ista podloga ih stoga čini kompatibilnim za korišćenje u obe svrhe, a primer koji to potvrđuje je jezičak u obliku mača, čija je prvenstvena namena ukrašavanje pojasnih garnitura, koji je otkriven među konjskom ormom.⁶⁷¹

Tokom I i početkom II veka najčešće su u upotrebi pojasne garniture sačinjene od kopči u obliku pelte sa šarnirom (Tip I, varijante 1-3), kružnih kopči za kačenje bodeža (tip II), okova izdužene forme (tip XVII, varijante 1-3) kao i okova kružnog oblika (Tip XIX, varijanta 4) koji su montirani na remenove pregače i čiji su vrhovi ukrašavani privescima (tip XXV varijante 1-3). Tokom ove epohe u upotrebi su i kopče u obliku slova D (tip VI varijanta 1), kao i okovi u obliku pelte – (tip XX, varijanta 1)

Od vremena Hadrijana pa do kraja II veka u modi su nešto uže pojasne garniture koje su u par slučajeva izvan Srbije potvrđene i tokom prve polovine III veka, a koje čine kopče u obliku pelte bez šarnira (tip III varijante 1-3), okovi izdužene forme (tip XVII, varijante 4-7) i pojasni jezičci u obliku mača (tip XXVI). Znatno ređe u upotrebi su i kopče u obliku pelte sa šarnirom (tip I varijanta 4), četvrtaste kopče bez šarnira (tip V, varijante 2, 3) i okovi različitih oblika (tip XXII, varijante 1, 2, 3, 4, 5, 6, 8).

U vremenskom rasponu koji obuhvata poslednju trećinu II i prve dve trećine III veka u upotrebi su pojasne garniture tipa VTERE FELIX (tip VII) koje se datuju već od sredine II, pa do sredine III vekam, kopče četvorougaoonog oblika sa šarnirom (tip IV), dvodelna kopča slična Herkulovom čvoru (tip VIII), zatim prstenaste kopče sa dugmadima (tip IX), kvadratne kopče sa dugmadima (tip X), kao i prstenaste kopče sa

⁶⁷⁰ Ciugudean 2010, 454.

⁶⁷¹ Palágyi 1995, 467, Fig. 6.73.

trnom (tip XI, varijanta 1) koje se koriste sve do sredine IV veka. U kombinaciji sa nekom od pomenutih kopči nose se okovi kvadratnog oblika (tip XVIII), okovi kružnog oblika (tip XIX, varijante 1-3) gde se pojedini primerci varijante 3 mogu datovati i ranije, okovi različitih oblika (tip XXII, varijante 7, 9-12) od kojih varijanta 11 može da bude u upotrebi sve do kraja III veka, pojasni jezičci izdužene forme (tip XXVII), dvočlani pojasni jezičci (tip XXVIII) koji se mogu datovati i šire od sredinom II, pa do druge polovine III veka, pojasni jezičci sa kružnim ili romboidnim proširenjem (tip XXIX) od kojih su pojedine forme bile u upotrebi i tokom kasnoantičkog perioda, privesci (tip XXV, varijante 4, 5). Od kraja II i tokom III veka falere su korišćene radi fiksiranje remena prebačenog preko ramena na kome se nosio mač (tip XXIII).

Tokom druge polovine III i početkom IV veka nose se kopče u obliku slova D (tip VI, varijanta 3), kao i prstenaste kopče sa trnom (tip XI, varijante 2 i 3) od kojih pojedini primerci ulaze u upotrebu i ranije tokom prve polovine III veka.

U periodu od početka četvrte decenije pa do kraja osme decenije IV veka za zakopčavanje pojasnih garnitura se koriste kasnoantičke kopče ovalne alke (tip XII), kasnoantičke kopče sa alkom u obliku slova B (tip XIII), kasnoantičke kopče sa alkom ukrašenom životinjskim glavama (tip XIV), kasnoantičke kopče sa alkom pravougaonog oblika (tip XV, varijante 2 i 3). Za sve gore pomenute varijante kopči ovog perioda koje imaju četvorougao okove treba reći da verovatno nisu starije od sredine IV veka. Uz navedene tipove kopči nošeni su okovi u obliku propelera (tip XXI) čija se upotreba proteže i izvan granica ovog perioda, okovi različitih oblika (tip XXII, varijanta 13), pojasni jezičci u obliku srca (tip XXX), pojasni jezičci u obliku amfore (tip XXXI), kao i pojasni jezičci četvorougao oblika (tip XXXII) koji nisu stariji od sredine IV veka.

U poslednju trećinu IV veka mogu se opredeliti kasnoantičke kopče sa alkom pravougaonog oblika (tip XV, varijanta 1) i kasnoantičke pojasne garniture Akvileja tipa (tip XVI) čija se upotreba proteže i tokom prve polovine V veka.

Pojasne garniture ili njihovi delovi su neretko nalažene u zatvorenim arheološkim celinama od kojih su najbrojniji grobovi, a u dva slučaja činile su deo inventara ostava u kojima je pored njih nađena i veća količina novca. Pored ove dve kataloške jedinice iz ostava, još 94 primerka je nađeno zajedno sa jednim ili više

novčića što zajedno u procentima iznosi 8,48%,⁶⁷² dok se još 59 grobnih celina može približno vremenski opredeliti na osnovu fibula, žižaka, keramike, uslova nalaza i stratigrafije, što prethodni procenat datovanih nalaza uvećava za još 5,2%. Činjenica je da ovako značajan procenat datovanih nalaza doprinosi utvrđivanju njihove preciznije hronologije. Shodno tome, datovanja određenih pojasnih garnitura ili njihovih delova su ovim radom potvrđena, dok su za neke grupe predmeta predložene izvesne promene u hronološkoj determinaciji. S tim u vezi smatram, da pojasne garniture koje čine kopče u obliku pelte bez šarnira (tip III varijante 1 i 2), okovi izdužene forme (tip XVII varijante 4-7) i pojasni jezičci u obliku mača (tip XXVI), koje se datuju uglavnom od sredine II do sredine III veka, treba na osnovu više nalaza sa novcem Hadrijana vremenski opredeliti nešto ranije, već od druge četvrtine II veka.⁶⁷³ Period njihovog najintenzivnijeg korišćenja se završava krajem II veka, ali treba pomenuti da se ponekad one ili pojedini njihovi delovi koriste i kasnije.

U ovom radu prezentovana je kopča slična Herkulovom čvoru koja je opredeljena u tip VIII i koja prema mojim saznanjima nema analogija. Pomenuti predmet, datovan novcem Filipa I, je nađen između nogu inhumiranog pokonika.

Za datovanje garnitura koje prvenstveno čine prstenaste kopče (tip IX) i dugmad (tip XXIV varijanta 1) nalazi iz Srbije su od posebnog interesa. Pomenuti nalazi izvan Srbije su datovani uglavnom nalazima iz sloja, kao i na osnovu predstava na nadgrobnim spomenicima u III vek. Grobni nalaz iz Apuluma koji je između ostalog nađen sa novcem Faustine II i T fibulom na osnovu koje je pomenuti grob opredeljen u III vek. Još jednu pojasnu garnituru sa prstenastom kopčom iz Apuluma, kao uostalom i ovaj tip, autorka D. Ciugudean je datovala u period od početka III veka pa do kraja njegove treće četvrtine.⁶⁷⁴ Na osnovu čak šest grobnih celina sa nalazima ove vrste datovanih novcem možemo ih znatno preciznije opredeliti u period od poslednje trećine II do druge trećine III veka, što dovodi u pitanje stav gore pomenute autorke da se sa upotrebom ove vrste kopči počelo početkom III veka.

E. Keller je kopče tipa XII varijanta 1 i XIII varijanta 1 opredelio kao kopče sa ovalnim okovom (varijante A i B) koje datuje u period od 340. do 380. godine. Šest

⁶⁷² Ovom broju treba dodati još 7 grobova u kojim je nađen novac koji je evidentno bio u produženoj upotrebi i relevantan za datovanje.

⁶⁷³ U slučaju pomenutih okova samo je varijanta 4 pouzdano potvrđena pre sredine II veka.

⁶⁷⁴ Ciugudean 2010, 454.

kopči tipa XII varijanta 1 je nađeno u grobovima zajedno sa novcem iskovanim tokom četvrte decenije IV veka. Jedan primerak je nađen u grobu sa novcem Licinija I, a jedan sa novcem koji se datuje u period od 346.- 361. godine. Kako se predmeti ove vrste ponekad nalaze u grobovima sa krstastim fibulama kojima su slične na Viminacijumu često nalažene sa novcem druge trećine IV veka, smatram ovaj period vremenskim intervalom korišćenja kopči ovog oblika na prostoru Srbije, ali zbog primerka koji je nađen sa novcem Licinija, ne treba u potpunosti isključiti i mogućnost da se ova varijanta javlja i nešto ranije, već tokom druge i treće decenije IV veka. U slučaju kopči tipa XIII varijante 1 jedan primerak je nađen u grobu zajedno sa novcem iskovanim u periodu 330-335 godina, a zabeleženi su i njihovi nalazi sa krstastim fibulama datovanim u drugu trećinu IV veka.

Imajući u vidu nalaze iz Mađarske i Nemačke smatram da ovu vrstu kopči treba datovati u period od 330. do 380. godine, dok bi njihovo vremensko opredeljenje na tlu Srbije u drugu trećinu IV veka, zbog malog broja pouzdano datovanih nalaza trebalo uzeti sa rezervom.

E. Keller pojasne jezičke u obliku srca slične ovde prezentovanim primercima opredeljuje u svoju varijantu A, koju na osnovu nalaza otkrivenih zajedno sa novcem kao i sa krstastim fibulama koje po njegovoj tipologiji pripadaju tipovima 3 i 4, datuje u period od 340. do 380. godine. Na osnovu jezička br. 275b koji je nađen zajedno sa pet komada novca od kojih se četiri mlađa datuju u period od 330. do 335. godine, smatram da početak upotrebe jezičaka ove grupe treba spustiti na četvrtu deceniju IV veka.

Za razliku od prethodnog tipa E. Keller je jezičke u obliku amfore datovao nešto kasnije u period druge polovine IV veka. Ovako kasni početak upotrebe ne podržavaju naši primerci br. 272b i 277b koji su datovani u četvrtu deceniju IV veka. Na osnovu njih, ali i drugih datovanih nalaza publikovanih u radu, možemo pretpostaviti da je period upotrebe ovog tipa nalaza verovatno istovremen sa jezičcima u obliku srca i da se kreće u rasponu od 330. do 380. godine. Ovde treba napomenuti, da na prostoru Srbije nisu pouzdano posvedočeni primerci oba tipa datovani u poslednju deceniju ovog vremenskog intervala.

Zbog oštećenosti jezičaka četvorougaoznog oblika sa figuralnim predstavama njihovo svrstavanje u kategoriju pojasnih jezičaka nije bez sumnje. Ako na osnovu gore prezentovanih činjenica prihvatimo postojanje ovako ukrašenih pojasnih jezičaka,

možemo otvoriti pitanje datovanja ovih, ali i ostalih primeraka četvorougaoanog oblika. Na osnovu datovanja sličnih predmeta otkrivenih izvan naše zemlje, kao i nalaza br. 1037 koji je nađen u grobu datovanom u sredinu ili drugu polovinu IV veka⁶⁷⁵, možemo ovaj tip jezičaka hronološki opredeliti u period od 350. do 380. godine, a ne treba isključiti ni mogućnost da su korišćene do kraja IV veka. Ovakvo datovanje dodatno osnažuje i podatak da su skoro svi ovde pomenuti analogni nalazi, zajedno sa našim primerkom br. 320b, nađeni sa kopčama četvorougaoanog okova i ovalne (tip XII, varijanta 2) ili bubrežaste alke (tip XIII, varijanta 2) koje se datuju u isti period.

Kada se govori o proizvodnji pojasnih garnitura treba pomenuti nalaze br. 749 i 1043. U oba slučaja radi se o polufabrikatima od kojih prvi predstavlja faleru koja se čuva u muzeju u Jagodini, a drugi kopču tipa III. I pored činjenice da se radi o predmetima nepoznatog mesta nalaza, pomenuti primerci imaju veliki značaj, jer ukazuju na postojanja radionica za proizvodnju ove vrste predmeta na prostoru Srbije. Na ovakav zaključak indirektno upućuje i kvantitet pojedinih pojasnih garnitura i njihovih delova. Svojom brojnošću na našim lokalitetima se naročito izdvajaju dve vrste pojasnih garnitura. Prvu čine garniture sa kopčama u obliku pelte bez šarnira (tip III varijante 1 i 2) čiji polufabrikat br.1043 već to dokazuje, okovima izdužene forme (tip XVII varijante 4-7) i pojasnim jezičcima u obliku mača (tip XXVI). Drugi tip garniture između ostalog su sačinjavale prstenaste kopče (tip IX), dugmad (tip XXIV) i pojasni jezičci sa kružnim ili romboidnim proširenjem (tip XXIX).

Kao što je već rečeno u radu je pomenut jedan broj delova pojasnih garnitura koji nisu detaljno prezentovani poput ostalih kataloških jedinica, a koji većinom predstavljaju novootkrivene predmete sa raznih lokaliteta širom Srbije. Pored ovih pomenutih, treba reći da je samo na teritoriji Viminacijuma tokom ove godine nađeno nekoliko desetina predmeta ove vrste koji će naučnoj javnosti biti prezentovani u godinama koje dolaze. Iako je rad ostao uskraćen za novootkrivene nalaze, nadam se da su ovde publikovane pojasne garniture dovoljne da se stvori jasnija slika o njihovom načinu izrade, teritorijanoj rasprostranjenosti, poreklu, kategoriji stanovništva koja ih je koristila, proizvodnim centrima, kao i vremenskom opsegu njihove upotrebe.

⁶⁷⁵ Na osnovu natpisa na predmetu S. Krunić smatra da je on znatno stariji od vremena sahrane.

BIBLIOGRAFIJA

- Alicu 1994 – D. Alicu et alli, Small Finds from Ulpia Traiana Sarmizegetusa, Cluj-Napoca 1994.
- Alföldi 1957 – M. R. Alföldi, Intercisa II, *Archaeologica Hungarica* XXXVI, Budapest 1957.
- Alföldi 1959 – A. Alföldi, *Hasta-Summa Imperii: The Spear as Embodiment of Sovereignty in Rome*, *American Journal of Archaeology*, Vol. 63, No. 1, 1-27.
- Allason-Jones, Milet 1984 - L. Allason-Jones, P. Milet, *The catalogue of Small Finds from South Shields Roman Fort*, *Society of Antiquaries of Newcastle upon Tyne Monographs* 2, Newcastle 1984.
- Amon 2004 - L. D. Amon, *Armamentul si echipamentul armatei romane din Dacia sud-Carpatica*, Craiova 2004.
- Appels, Laycock 2007 – A. Appels, S. Laycock, *Roman Buckles and Military Fittings*, Essex 2007.
- Barkóczi 1954 – L. Barkóczi et alli, Intercisa I, *Archaeologica Hungarica* XXXIII, Budapest 1954.
- Basuijen 2008 – G. Basuijen, *Rodanvm, a Study of the Roman Settlement at Aardenburg and its metal finds*, MA-thesis Classical Archaeology, Leiden 2008.
- Bishop 1988 – M. C. Bishop, *Cavalry equipment of the Roman army in the first century A. D. Military equipment and the Identity of Roman Soldiers*, *Proceedings of the Fourth Roman equipment Conference*, *British Archaeological Review, International Series*, 394, Oxford 1988.
- Bishop 1991 – M. C. Bishop, *Soldiers and military equipment in the Towns of Roman Britain*, *Roman Frontier Studies* 1989, Exeter 1991.
- Bishop 1992 – M. C. Bishop, *The early imperial „apron“*, *Journal of Roman military equipment Studies* 3, 1992, 81-104.
- Bishop, Coulston 2006 – M. C. Bishop, J. C. N. Coulston, *Roman Military equipment from Punic Wars to the fall of Rome*, Oxford 2006.
- Bogosavljević 1988, V. Bogosavljević, *Lanište kod Baljevca, kasnoantička nekropola. Raška baština*, *Kraljevo*, 3, 15-33.
- Bojović 1983 – D. Bojović, *Rimske fibule Singidunuma*, Beograd 1983.
- Böhme 1974 – H. W. Böhme, *Germanische Grabfunde des 4. bis 5. Jahrhundert*, *MBVF* 19, München 1974.

- Böhme 1986 – H. W. Böhme, Das Ende der Römerherrschaft in Britannien und die angelsächsische besiedlung Englands im 5. Jahrhundert, Jahrbuch JRGZM Mainz 33, Jahrgang teil 2, Mainz 1986, 469-592.
- Boube-Piccot 1980 - C. Boube-Piccot, *Les bronzes antiques du Maroc III: Les chars et l'attelage*. Musée des Antiquites Rabat, 1980.
- Boube-Piccot 1994 - C. Boube-Piccot, *Les bronzes antiques du Maroc IV: L'équipement militaire et l'armemen*, Paris 1994.
- Bullinger 1969 – H. Bullinger, Spätantike Gürtelbeschläge, Typen, Herstellung, Trageweise und Datierung, Bruge 1969.
- Bullinger 1972 – H. Bullinger, Utere felix: A propos de la garniture de ceinturon de Lion, *Gallia* 30, 1972, 276-283.
- Burger 1966 – A. S. Burger, The late Roman semetery at Sárgvár, *Acta archaeologica academiae scientiarum hungaricae* 18, Budapest 1966.
- Cermanović – Kuzmanović 1975 – A. Cermanović-Kuzmanović et alli, *Antička Duklja – nekropole*, Cetinje 1975.
- Chapman 2005 – E.A. Chapman, *A Catalogue of Roman Military Equipment in the National Museum of Wales*, BAR British Series 338, Oxford 2005.
- Chirilă 1972 – E. Chirilă et alli, Das Römerlager von Buciumi, *Beiträge zur Untersuchung des Limes Dacia Porolissensis*, Cluj 1972.
- Ciugudean, Ciugudean 2000 – D. Ciugudean, H. Ciugudean, A Roman Military Grave from Apvlvm, *Army and Urban Development in the Danubian Provinces of Roman Empire*, *Bibliotheca Mvsei Apvlensis* XV, Alba Iulia 2000, 203-216.
- Ciugudean 2010 - D. Ciugudean, Un nou mormânt de militar roman din necropola nordică de la Apulum, *Apulum XLVII*, Alba Iulia 2010, 447-456.
- Cociș 2004 – S. Cociș, *Fibule din Dacia roman*, Cluj-Naposa 2004.
- Crnobrajka 1997 – A. Crnobrajka, Pojasne kopče iz Muzeja grada Beograda, *Glasnik SAD* 13, Beograd 1997, 301-312.
- Crnobrajka, Krunić 1997 – A. Crnobrajka, S. Krunić et alli, *Antička bronza Singidunuma*, Beograd 1997.
- Černač-Ratković 1996 – S. Černač-Ratković, Okov pojasne kopče Akvileja tipa iz kastela Pontes, *Glasnik SAD* 11, Beograd 1996, 159-163.
- Damian 2006 – P. Damian, *Dacia Avgvsti Provincia – Crearia Provinciei*, Bucuresti 2006.

- Dautova-Ruševljan 1976 – V. Dautova-Ruševljan, Rimski bronzani nakit u istočnom Sremu, Magistarska teza u rukopisu, Beograd 1976.
- Dautova-Ruševljan, Brukner 1992 – V. Dautova-Ruševljan, O. Brukner, Gomolava-Rimski period, Novi Sad 1992.
- Dautova-Ruševljan 2003 – V. Dautova-Ruševljan, Kasnoantička nekropola kod Sviloša u Sremu, Novi Sad 2003.
- Dautova-Ruševljan, Vujović 2006 – V. Dautova-Ruševljan, M. Vujović, Rimaska vojska u Sremu, Novi Sad 2006.
- Dawson 1989 – M. Dawson, A review of the equipment of the roman army of Dacia, BAR Interionational Series 476, London 1989, 337-367.
- Deimel 1987 – M. Deimel, Die Bronzekleinfunde vom Magdalensberg, Klagenfurt 1987.
- Deschler-Erb 1999 – E. Deschler-Erb, Ad arma! Römisches Militär des 1. Jahrhundert n. Chr. in Augusta Raurica, Forschung in August, Band 28, Augst 1999.
- Diaconescu, Opreanu 1987 – A. Diaconescu, C. Opreanu, A note on Roman military equipment from Romania, British Archaeological Revue, International Series, 336, Oxford 1987.
- Dmitrović, Radičević 2009 – K. Dmitrović, D. Radičević, Kasnoantička nekropola u Čačku, Čačak 2009.
- Дорошко 2011 – В. Дорошко, Пояс солдата I Сугамбрскои когорты из Херсонеса, Боспорский феномен, Санкт-Петербург 2011, 397-401.
- Đorđević 1996 – M. Đorđević, Deo pojasne opreme iz Viminacijuma, Viminacijum 10, Požarevac 1996, 69-74.
- Ertel 1999 - C. Ertl, V. Gassner, S. Jilek, H. Stieglitz et alli., *Untersuchungen zu den Gräberfeldern in Carnuntum, Band 1: Der archäologische Befund*. Der römische Limes in Österreich 40, Wien 1999
- Fazekas 2009 – F. Fazekas, Römische Bronzefunde aus dem römischen Kastell Lussonium (Paks-Dunakömlöd), Ripam omnem quaesivit': Ünnepi tanulmányok Prof. Visy Zsolt 65. születésnapjára tanítványaitól, Pécsi 2009, 45-66.
- Fernández 1999 – J. A. Fernández, Late Roman Belts in Hispania, Journal of Roman Military Equipment Studies 10, 1999, 55-71.
- Fischer 1988 – T. Fischer, Zur Römischen Officierausrüstung im 3. Jahrhundert n. Ch., Bayerische Vorgeschichtsblätter 53, 167-190.
- Feugère 2002 - M. Feugère, Weapons of the Romans, Charleston 2002.
- Fülep 1977 – F. Fülep, Roman cemeteries on the territory of Pécs (Sopianae), Budapest

- 1977.
- Gabričević 1953 – B. Gabričević, Arheološki nalaz iz Gale, Vjesnik za arheologiju i historiju dalmatinsku 55, Split 1953.
 - Galić, Radman-Livaja 2006 – M. Galić, I. Radman-Livaja, VTERE FELIX – Pojasna garniture iz Varaždinskih Toplica, VAMZ XXXIX, 3.s., Zagreb 2006, 165- 186.
 - Garbsch 1965 – J. Garbsch, Die norisch-pannonische frauentracht im 1. und 2. Jahrhundert, München 1965.
 - Găzdac 1995 – K. Găzdac, Bronzuri romane de la Gherla, Acta mvsei Napocensis, 32. I, Cluj-Napoca 1995, 401-430.
 - Генчева 2009 – Е. Генчева, Римският ажурен колан от България, Археология, год. L, кн. 3-4, София 2009, 11-27.
 - Genčeva 2012 – Е. Genčeva, The Everyday life of the Roman Legionary on The lower Danube, The Catalogue of the exhibition, Ruse 2012.
 - Genčeva 2012 A – Е. Genčeva, Roman Military Equipment from the Bulgarien Lands (I-III c. AD), The Lower Danube Roman Limes (I-VI c. AD), Sofia 2012.
 - Golubović 2008 – S. Golubović, Grobovi u obliku Bunara sa nekropola Viminacijuma, Beograd 2008.
 - Gomolka-Fuchs 1999 – G. Gomolka-Fuchs, Eine Frühvölkerwanderungszeitliche Nephritschnalle aus dem Spätromischen Limeskastell Iatris in Nordbulgarien, Der Limes an der unteren Donau von Diokletian bis Heraklios, Sofia 1999, 189-194.
 - Grbić 1994 – D. Grbić, Predmeti od bronce iz vojnog utvrđenja Dijana, Magistarska teza u rukopisu, Beograd 1994.
 - Gschwind 1997 - M. Gschwind, Bronzegiesser am raetischen Limes, Germania 75, Halbband 2, Mainz am Rhein 1997, 607-638.
 - Gschwind 2004 - M. Gschwind, Das römische Auxiliarkastell Eining an der Donau vom 1. bis 5. Jh. n. Chr, Münchner Beiträge zur Vor- und Frühgeschichte 53, München 2004.
 - Gudea 1972 - N. Gudea et alli, *Das Römerlager von Buciumi. Beiträge zur Untersuchung des Limes der Dacia Porolissensis*. Cluj 1972.
 - Gudea 1989 - N. Gudea, *Porolissum - un complex daco-roman la marginea de nord a Imperiului Roman*. Acta Musei Porolissensis XIII, Zarlău 1989.
 - Хараланбиева, Иванов 2003 – А. Хараланбиева, Б. Иванов, Токи с изображение на конник, Известия на народния музей Варна 34-35 (49-50), Варна 2003, 141-149.
 - Hoffiler 1911 - V. Hoffiler, Oprema rimskog vojnika u prvo vreme carstva I, Vjesnik hrvatskog arheološkog društva n. s. XI, Zagreb 1910/11, 145-240.

- Hoffiler 1912 - V. Hoffiler, Oprema rimskog vojnika u prvo doba carstva II, Vjesnik hrvatskog arheološkog društva n. s. XII, Zagreb 1912, 16-123.
- Hope 1962 – T. Hope, Costumes of the Greeks and Romans, New York 1962.
- Hoss 2006 – S. Hoss, VTERE FELIX und MNHMΩN – zu den gürteln mit buchstabenbeschlügen, *Archäologisches Korrespondenzblatt*, Jahrgang 36, Heft 2, Mainz 2006, 237-253.
- Hoss 2009 – S. Hoss, The military belt of the equites, Xantener Berichte, band 16, Mainz 2009, 313-321.
- Humer 2009 – F. Humer, Von Kaisern und Bürgern – Antike Kostbarkeiten aus Carnuntum, Wien 2009.
- Istenič 2000 - J. Istenič, Poetovio, zahodna grobišča II, Ljubljana 2000.
- Istenič 2003 - J. Istenič, The Early Roman „Hoard from Vrhnika“: A Collection of finds from the River of Ljubljana, *Arheološki vestnik* 54, Ljubljana 2003, 281-298.
- Ivanišević, Nikolić- Đorđević 1997 – Novi tragovi antičkih fortifikacija u Singidunumu, *Singidunum* 1, Beograd 1997, 65-150.
- Ivčević 2004 – S. Ivčević, Djelovi opreme rimskog vojnika iz Garduna, *Opisiva Archaeologica Radovi Arheološkog zavoda*, Vol. 28 No.1, Split 2004, 159-176.
- James 2004 - S. James, Excavations at Dura-Europos 1928-1937, Final Report VII, The Arms and Armour and other Military Equipment, London 2004.
- Jilek, Stieglitz 1986 - S. Jilek, H. Stieglitz, Vorläufige Untersuchungsergebnisse der Notgrabung B9 im Abschnitt Petronell 1985, *Jahrbuch Carnuntum* 1986, 171-192.
- Jovanova 1993 - L. Jovanova, Skupi – zapadna nekropola, *Macedoniae acta archaeologica* 13, Skopje 1993, 191-200.
- Jovanović 1978 – A. Jovanović, Nakit u rimskoj Dardaniji, Beograd 1978.
- Jovanović 2006 – A. Jovanović, Tlo Srbije zavičaj rimskih careva, Beograd 2006.
- Jovanović 2006 A – A. Jovanović, Prilizi poznavanju antičke prošlosti u smederevskom kraju, Smederevo 2006.
- Jurišić 1961 – A. Jurišić, Zaštitna iskopavanja u selu Radoinji, *Saopštenja IV*, Beograd 1961, 163-180.
- Keller 1971 – E. Keller, Die spätrömischen Grabfunde in Südbayern, *Münchener Beiträge zur Vor- und Frühgeschichte*, Band 14, München 1971.
- Kloiber 1957 - Ä. Kloiber, *Die Gräberfelder von Lauriacum. Das Ziegelfeld*. Forschungen in Lauriacum 4/5, 1957

- Košćević 1988 – R. Košćević, Antički brončani predmeti sa jugoslovenskog dijela provincije Gornje Panonije, Magistarska teza u rukopisu, Zagreb-Beograd 1988.
- Košćević 1991 – R. Košćević, Antička bronca iz Siska, Zagreb 1991.
- Korać 1995 – M. Korać, Žišci sa teritorije Viminacijuma, Doktorska teza u rukopisu, Beograd 1995.
- Korać, Golubović 2009 – M. Korać, S. Golubović, Nekropola „Više Grobalja“, Viminacium 2, Beograd 2009.
- Костромичев 2005 – Д. А. Костромичев, Три погребения римских солдат из некрополя Херсонеса, Materials in Archeaeology, History and Ethnography of Tauria, Volume XI, Simferopol 2005, 93-118.
- Костромичев 2006 – Д. А. Костромичев, Римское военное снаряжение из Херсонеса, Materials in Archeaeology, History and Ethnography of Tauria, Volume XII, Part 1, Simferopol 2006, 43-128.
- Костромичев 2008 – Д. А. Костромичев, Детали оружия и военного костюма из „цитадели“ Херсонеса, Materials in Archeaeology, History and Ethnography of Tauria, Volume XIV, Simferopol 2008, 39-60.
- Krämer 1957 – W. Krämer, Cambodunumforschungen 1953 – I, Materialhefte zur Bayerischen Vorgeschichte, 9, Kallmünz 1957.
- Krunić 1999 – S. Krunić, Tri kasnoantička groba iz Zemuna, Godišnjak grada Beograda, 45-46, 1998/9, 13-23.
- Krunić 2003 – S. Krunić, Rimski brijači (novaculae) sa teritorije Gornje Mezije, Rad Dragoslava Srejovića na istraživanju antičke arheologije, Kragujevac 2003, 225-242.
- Masyakin 2009 – V. V. Masyakin, Roman Fibulae and Parts of a Belt-set from the Zavetnoe Necropolis, Ancient Civilization from Scythia to Siberia 15, 2009, 261-286.
- Mano-Zisi 1957 – Đ. Mano-Zisi, Nalaz iz Tekije, Beograd 1957.
- Manojlović-Marjanski 1964 – M. Manojlović-Marjanski, Kasnorimski šlemovi iz Berkasova, Novi Sad 1964.
- Manojlović-Marjanski 1987 – M. Manojlović-Marjanski, Rimaska nekropola kod Beške u Sremu, Novi Sad 1987.
- Mirković 1968 – M. Mirković, Rimski gradovi na Dunavu u Gornjoj Meziji, Dissertationes VI, Beograd 1968.
- Mirković 1986 – M. Mirković, Inskripciones da la Mézia Supérieure, Vol. II, Viminacium et Margum, Beograd 1986.

- Milošević 1995 – P. Milšević, Arheološka istraživanja duž autoputa kroz Srem, Novi Sad 1995.
- Mitrović 2010 – G. Mitrović, Katalog metala I – Narodni muzej Vranje, Vranje 2010.
- Mócsy 1974 – A. Mócsy, Pannonia and Upper Moesia, London and Boston 1974.
- Moga 2000 – V. Moga at alli, Recherches archéologiques à Partos, Army and Urban Development in the Danubian Provinces of Roman Empire, Bibliotheca Mvsei Apvlensis XV, Alba Iulia 2000, 141-202.
- Moga 2000 – V. Moga at alli, Recherches archeologiques à Partos, Army and Urban Development in the Danubian Provinces of Roman Empire, Bibliotheca Mvsei Apvlensis XV, Alba Iulia 2000, 137-202.
- Mulh 2012 – T. Muhl, Pasma garnitura VTERE FELIX iz severne emonske nekropole, Scripta in Honorem Bojan Djurić, Ljubljana 2012, 337-341.
- Najhold 2009 – B. Najhold, Tavrvnum Romanvm, Zemun 2009.
- Nađ, Nađ 1964 – I. Nađ, P. Nađ, Katalog zbirke Dr Imre Frey-a, Sombor 1964.
- Nicolay 2007 – J. Nikolay, Armed Batavians – use and significance of weaponry and horse gear from non-military contexts in the Rhina delta (50 BC to AD 450), Amsterdam 2007.
- Oldenstein 1977 – J. Oldenstein, Zur Ausrüstung römischer Auxiliareinheiten, Bericht der Römisch-Germanischen Kommission des Deutschen Archäologischen Instituts 57 (1976), Frankfurt 1977.
- Oldenstein 1982 – J. Oldenstein, Der obergermanisch-raetisch Limes des Römerreiches, Fundindex, Mainz 1982.
- Овчаров 1979 – Д. Овчаров, Тракийска надгробна могила и светилище от III в. на н. е. при с. Люблен, Търговишки окръг, *Археология*, книга 3, София 1979, 33-46.
- Palágyi 1995 – S. Palágyi, Ein neuer Pferdegeschirrfund aus Pannonien und Möglichkeiten seiner Rekonstruktion, Acta of the 12th international congress on ancient Bronzes, Nederlandse Archeologische Rapporten 18, Nijmegen 1995, 400-408.
- Petculescu 1991 – L. Petculescu, VTERE FELIX and OPTIME CON(SERVA) mounts from Dacia, In V. A. Maxfield, M. J. Dobson (eds.) *Roman Frontier Studies 1989*, Exeter 1991, 392-396.
- Petculescu 1995 - L. Petculescu, *Military Equipment Graves in Roman Dacia*, Journal of Roman Military Equipment Studies 6, 1995, 105-145.

- Petculescu 1995A - L. Petculescu, Miniature weapons and armour, Acta of the 12th international congress on ancient Bronzes, Nederlandse Archeologische Rapporten 18, Nijmegen 1995, 409-412.
- Petculescu 1998 - L. Petculescu, *The equipment graves from Tomis, Thraco-Dacia*, 1998, t. 19, 153-156.
- Petković 1995 – S. Petković, Rimski predmeti od kosti i roga na teritoriji Gornje Mezije, Beograd 1995.
- Petković 2005 – S. Petković et alli, Roman and medieval necropolis in Ravna Near Knjaževac, Beograd 2005.
- Petković 2010 – S. Petković, Rimske fibule u Srbiji od I do V veka n.e., Beograd 2010.
- Petrović 1995 – P. Petrović et alli, Fruška gora u antičko doba, Novi Sad 1995.
- Petrović, Jovanović 1997 – P. Petrović, S. Jovanović, Kulturno blago knjaževačkog kraja, Beograd 1997.
- Petrović 2011 – R. Petrović, Populus Romanus – Antička zbirka Zavičajnog muzeja u Jagodini I nove akvizicije – poklon Tomice Stefanovića, Knjaževac 2011.
- Petru 1972 – S. Petru, Emonske nekropole, Ljubljna 1972.
- Pop-Lazić 2002 - S. Pop-Lazić, Nekropole Rimskog Singidunuma, Singidunum 3, Beograd 2002, 7-100.
- Pop-Lazić 2009 – S. Pop-Lazić, Late roman Necropolis Beljnjača in Šid, Starinar LVIII, Beograd 2009, 163-173.
- Popilian, Bondoc 2012 – G. Popilian, D. Bondoc, The Roman and Late Roman Cemetery of Sucidava-Celea, Craiova 2012.
- Popović 1991 – I. Popović, Trački konjanik sa bronzane pločice iz Ritopeka, Starinar XL-XLI, Beograd 1991, 203-205.
- Popović 1994 – I. Popović et alli, Antičko srebro u Srbiji, Beograd 1994.
- Popović 2010 – I. Popović et alli, Felix Romulijana - Gamzigrad, Beograd 2010.
- Popović 2003 – V. Popović, Sirmium grad careva i mučenika, Južnodunavske provincije u kasnoj antici od kraja 4. do sredine 5. veka, Sremska Mitrovica 2003, 201-237.
- Radman – Livaja 2004 – I. Radman – Livaja, Militaria Sisciensia – Nalazi rimske vojne opreme iz Siska u fundusu Arheološkog muzeja u Zagrebu, Zagreb 2004.
- Radman – Livaja 2005 – I. Radman – Livaja, Limes XIX – Finds of Roman military equipment from Teutoburgium, Proceedings of the XIX International Congress of Roman Frontier Studies held in Pécs, Pécs 2005, 941-954.

- Radman – Livaja 2008 – I. Radman – Livaja, Roman belt-fittings from Burgenae, *Journal of Roman Military Equipment Studies* 16, 2008, 295-308.
- Radman – Livaja 2010 – I. Radman – Livaja et alli, *Nalazi vojne opreme u Hrvatskoj*, Zagreb 2010.
- Raddatz 1956 – K. Raddatz, Germanische und Römische Schnalen der Kaiserzeit, *Saalburg Jahrbush XV*, Saalburg 1956, 95-101.
- Rajtár 1994 - J. Rajtár, *Waffen und Ausrüstungsteile aus dem Holz-Erde-Lager von Iža*. In: C. van Driel-Murray (ed.), *Military equipment in context. Proceedings of the Ninth International Roman Military Equipment Conference*, Leiden. *Journal of Roman Military Equipment Studies* 5, 1994, 83-95.
- Rašković 2002 - D. Rašković, *Nalazi delova kasnoantičke pojasne opreme u kruševačkom okružju*, *Glasnik SAD* 18, Beograd 2002, 173-182,
- Redžić 2007 - S. Redžić, *Nalazi rimskih fibula na nekropolama Viminacijuma*, Beograd 2007.
- Redžić 2009 - S.Redžić, *Military belts from the eastern cemeteries of Viminacium*, *Xantener Berichte*, band 16, Mainz 2009, 243-248.
- Redžić 2009a - S.Redžić, *VTERE FELIX belt sets on the territory of Viminacium*, *Starinar LXIII*, Beograd 2009, 155-162.
- Ružić 1994 – M. A. Ružić, *Rimsko staklo u Srbiji*, Beograd 1994.
- Sagadin 1979 – M. Sagadin, *Antičke pasne sponse in garniture v Sloveniji*, *Arheološki vestnik XXX*, Ljubljana 1979, 294-339.
- Sagi 1981 – K. Sagi, *Des römische Gräberfeld von Keszthely-Dobogó*, *Fontes Archaeologici Hungariae*, Budapest 1981.
- Sági 1954 – C. Sági, *Intercisa I*, *Archelologica Hungarica S. N.* Budapest 1954.
- Sálomon 1976 – A. Sálomon, *Archäologische Angaben zur spätromischen Geschichte des pannonische Limes, Gewainmanufaktur in Intercisa*, *Mitteilungen der Archäologische Instituts der Hungarischen Akademie des Wissenschaften* 6, Budapest 1976.
- Schnurbein 1977 – S. Schnurbein, *Das Römische gräberfeld von Regensburg*, München 1977.
- Simion 1995 - G. Simion, *Ensemble funéraire de la nécropole tumulaire de Noviodunum (Isaccea)*, *Dacia* 38-39, 1994-1995, 121-149.
- Simpson 1976 – C. J. Simpson, *Belt-Buckles and Strap-Ends of the Later Roman Empire: A Preliminary Survey of Several New Grops*, *Britannia*, Vol. 7, London 1976, 192-223.

- Sommer 1984 – M. Sommer, Die Gürtel und Gürtelbeschläge des 4. und 5. Jahrhundert im römischen Reich, Bonner Hefte zur Vorgeschichte 22, Bonn 1984.
- Soupault 2003 – V. Soupault, Les éléments métalliques du costume masculin dans les provinces romaines de la mer Noire IIIe-Ve s. Ap. J.-C., BAR International Series 1167, Oxford 2003.
- Spasić-Đurić 2002 – D. Spasić-Đurić, Viminacijum glavni grad rimske provincije Gornje Mezije, Požarevac 2002.
- Spasić-Đurić 2008 – D. Spasić-Đurić, Falički motivi iz Viminacijuma, Glasnik srpskog arheološkog društva 24, Beograd 2008, 121-174.
- Strong, Brown 1976 – D. Strong, D. Brown, Roman crafts, London 1976.
- Swift 2000 – E. Swift, Regionality in Dress Accessories in the late Roman West, Montagnac 2000.
- Špehar 2007 – P. Špehar, Nalazi metalnih delova vojnog pojasa sa teritorije Viminacijuma, Niš i Vizantija, Niš 2007.
- Tasić 1998 – N. Tasić et alli, Arheološko blago Kosova i Metohije od neolita do ranog srednjeg veka, Katalog, Beograd 1998.
- Tejral 1997 – J. Tejral et alli, Neue Beiträge zur Erforschung der Spätantike im mittleren Donaauraum, Brno 1997.
- Tomić 1996 – M. Tomić, Bronzani pojasni jezičci u obliku stilizovanih amfora, Glasnik SAD 12, Beograd 1996, 197-205.
- Topál 1993 – J. Topál, Roman cemeteries of Aquincum, Pannonia, Budapest 1993.
- Tóth 1980 – E. Tóth, Römische Metallgegenstände mit Inschriften im Ungarischen Nationalmuseum: Instrumenta domestica, *Folia Archaeologica XXXI*, Budapest 1980.
- Tóth 1981 – E. Tóth, Römische Metallgegenstände mit Inschriften im Ungarischen Nationalmuseum: Instrumenta domestica, *Folia Archaeologica XXXII*, Budapest 1981.
- Treister 2009 – M. Treister, Bronze- und Goldfolienschnallen sowie Riemenendebeschläge mit Tamgazeichen – ein Phänomen der bosporanischen Kultur des 2. Jh. N. Chr, Phanagoria und seine historische Umwelt, Göttingen 2009, 253-287.
- Tudor 1944-1945 – D. Tudor, Spätromische Gürtelbeschläge aus Südrumänien, Dacia 9-10, Bukarest 1944-1945.
- Tudor 1968 – D. Tudor, Oltenia Romana, Bucuresti 1968.
- Ulbert 1969 – G. Ulbert, Das Frühromische kastell Rheingönheim, Berlin 1969.
- Ulbert 1970 – G. Ulbert, Das römische Donau-Kastell Ribtissen, Teil 1, Stuttgart 1970.

- Unc, Deschler-Erb 1997 - C. Unc, E. Deschler-Erb, Katalog der Militaria aus Vindonissa, Brugg 1997.
- Vasić 2001 – M. Vasić, Osvrt na nalaz IV veka iz Starčeva, Zbornik Narodnog muzeja, broj XVII-1, Beograd 2001, 175-201.
- Višić-Ljubić 2006 – E. Višić-Ljubić, Cingulum kopče iz Salone, Vjesnik za arheologiju i povjest dalmatinsku, Vol. 1 br.99, Split 2006, 161-171.
- Vujović 1998 – M. Vujović, Naoružanje i oprema rimskog vojnika u Gornjoj Meziji i Jugoistočnom delu Panonije, Magistarska teza u rukopisu, Beograd 1998.
- Vujović 2003 – M. Vujović, Kasno rimske falere na tlu Srbije, Rad Dragoslava Srejovića na istraživanju antičke arheologije, Kragujevac 2003, 211-223.
- Werner 1930 – J. Werner, Spätromische Gürtelgarnituren in Kerbschnitt-Technik, Jahrbuch des Österreichischen Archäologischen Instituts 26, Wien 1930.
- Winkelmann 1901 – F. Winkelmann, Das Kastel Pfünz, Der ober-germanisch-raetische Limes des Römerreiches XIV, Heidelberg 1901.
- Wuilleumier 1950 – P. Wuilleumier, La bataille de 197, *Gallia* 8, 1950, 146-148.
- Zotović 1980 – Lj. Zotović, Viminacium – glavni grad provincije Gornje Mezije, Beograd 1980.
- Zotović, Jordović 1990 – Lj. Zotović, Č. Jordović, Nekropola „Više Grobalja“, Viminacium I, Beograd 1990.
- Zotović 2001 - Lj. Zotović, Olovne ikone sa teritorije Viminacijuma, *Vestigatio Vetvstatis*, Beograd 2001, 165-179.
- Živić 1998 – M. Živić, Grobnica iz Zaječara kao prilog proučavanju grobnica s početka poznog carstva na teritoriji Mezije, Beograd 1998, 259-262.
- Živić 2003 – M. Živić, Felix Romulijana – 50 godina odgonetanja, Beograd 2003.



Karta 1 – Rasprostranjenost varijanti kopči tipa I i II

1. *Transdierna* (Tekija) – 2 primerka tipa I i 2 primerka tipa II
2. *Viminacium* – 3 primerka tipa I i 1 primerak tipa II
3. *Singidunum* – 2 primerka
4. *Burgenae* (Novi Banovci) – 2 primerka tipa I i 1 primerak tipa II
5. Palivodenice (Đeneral Janković) - 1 primerak tipa I i 2 primerka tipa II
6. *Taurunum* - 1 primerak tipa I



Karta 2 – Rasprostranjenost varijanti kopči tipa III (Kopče u obliku pelte bez šarnira)

- | | |
|--|---------------------------|
| 1. <i>Viminacium</i> – 72 primerka | 8. Kosmaj – 2 primerka |
| 2. <i>Singidunum</i> – 4 primerka | 9. Ušće kod Obrenovca |
| 3. <i>Burgenae</i> (Novi Banovci) – 4 primerka | 10. Banatska Palanka |
| 4. <i>Sirmijum</i> | 11. Šetonje |
| 5. Rakovac | 12. <i>Pincum</i> |
| 6. Hrtkovci | 13. Lepenski Vir |
| 7. Sombor | 14. <i>Dijana</i> |
| | 15. Jagodina – 4 primerka |

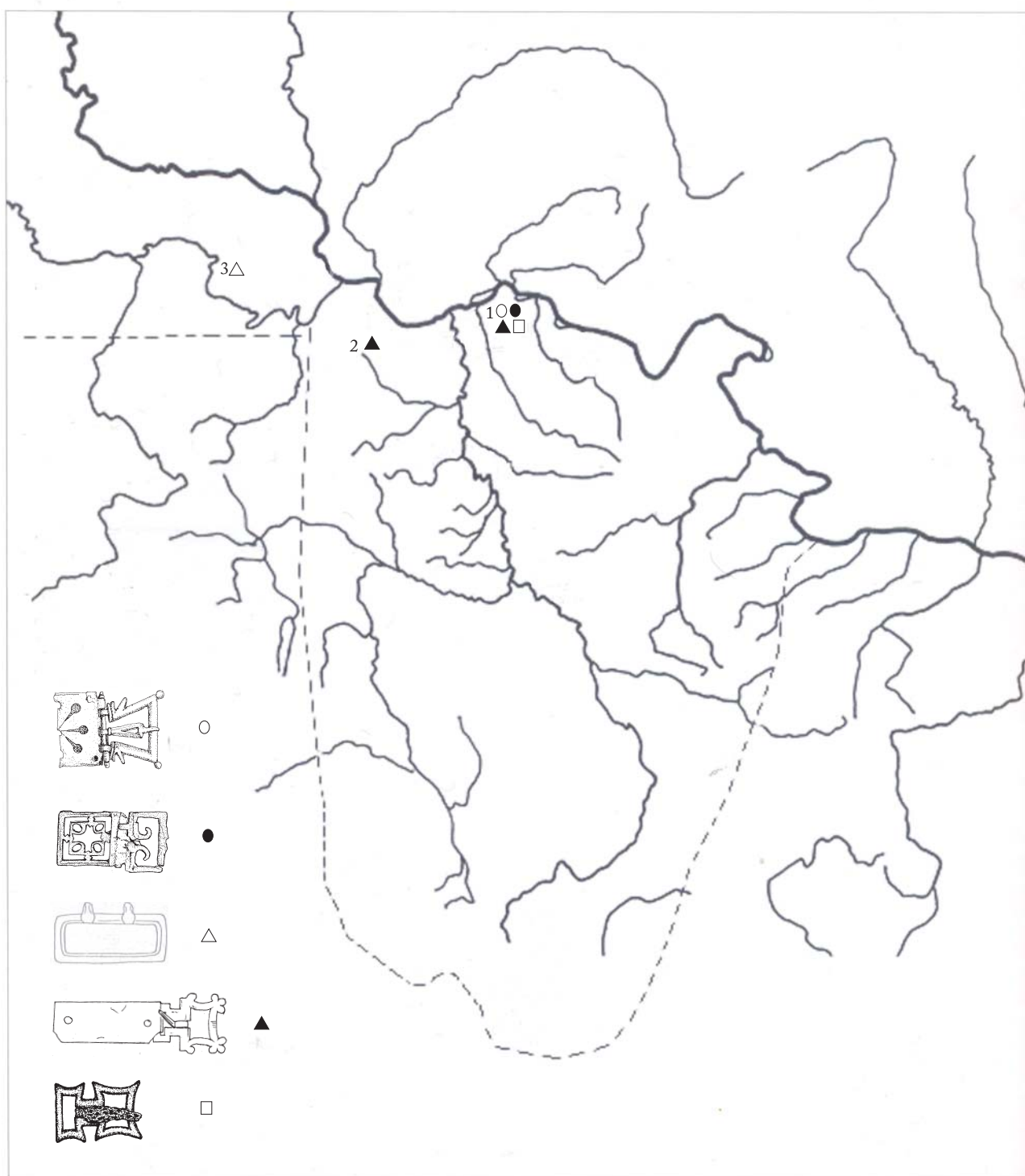

Karta 3 – Rasprostranjenost varijanti kopči tipa IV i V (Kopče četvorougaonog oblika sa i bez šarnira)

1. *Viminacium* – 4 primerka tipa IV i 5 primeraka tipa V
2. Guberevac
3. Gomolava

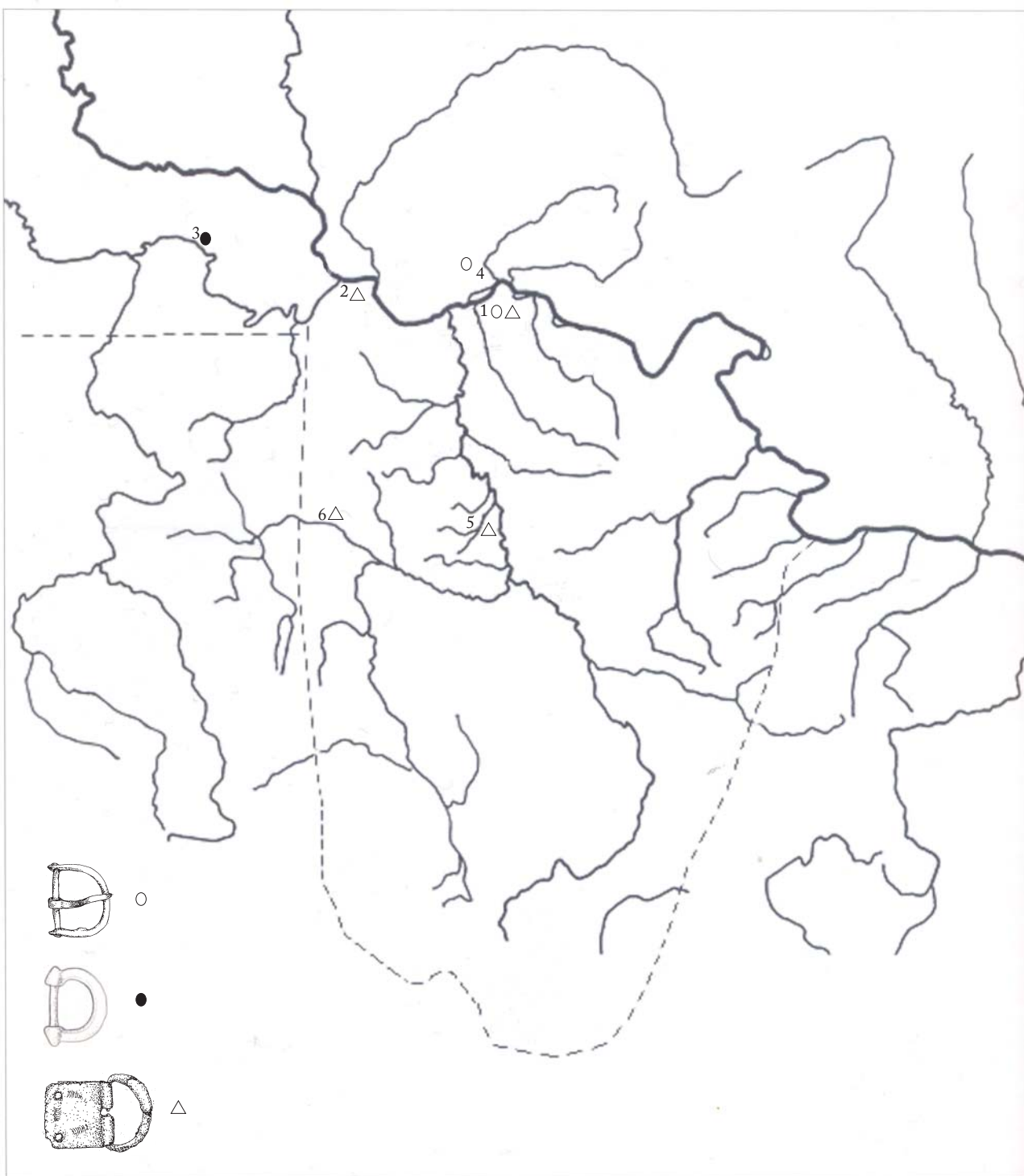

Karta 4 – Rasprostranjenost varijanti kopči tipa VI (Kopče u obliku slova D)

1. *Viminacium* – 21 primerak
2. *Singidunum*
3. *Sirmijum*
4. Vršac – 2 primerka
5. Jagodina
6. Čačak

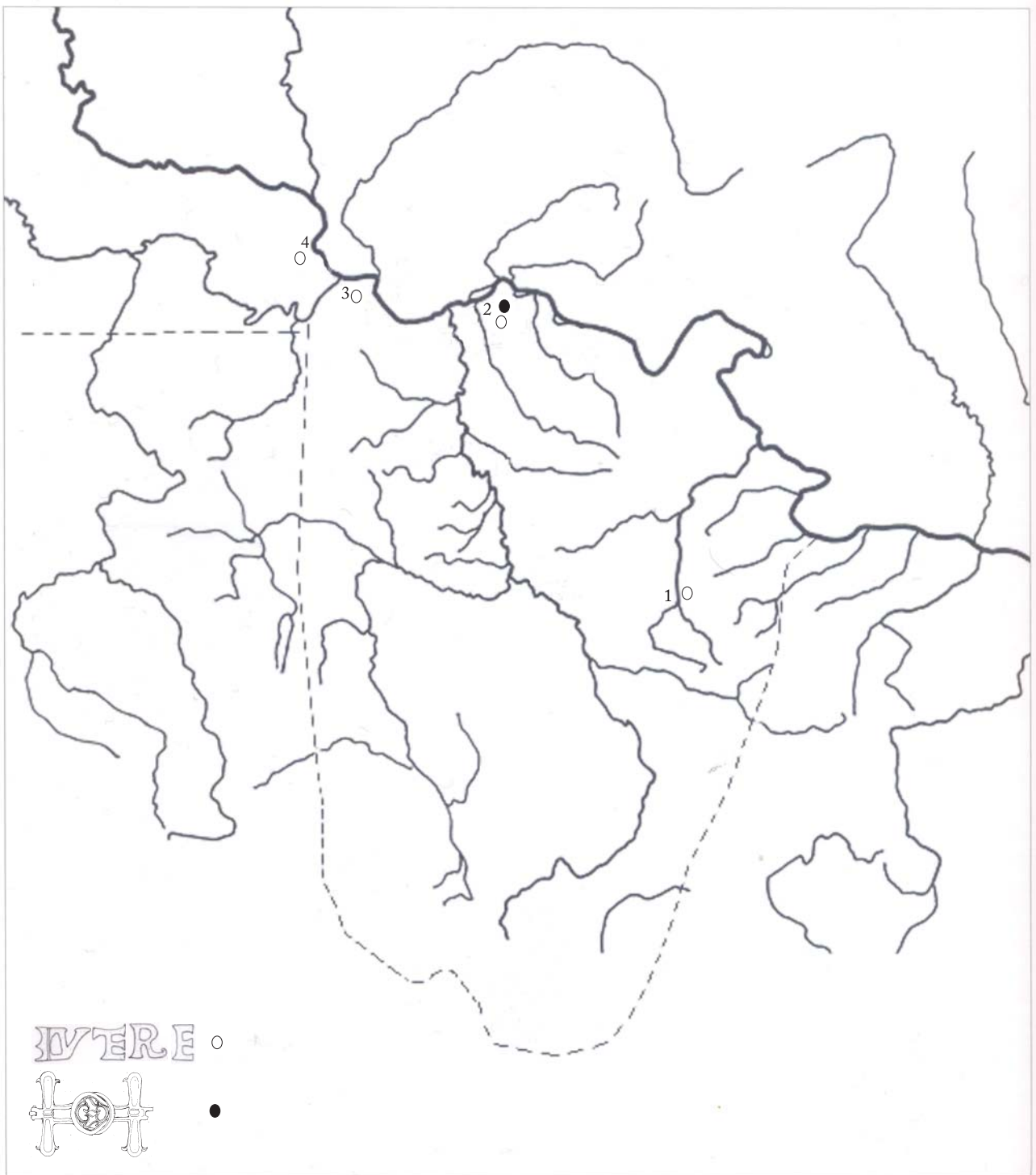

Karta 5 – Rasprostranjenost kopči tipa VII i VIII

1. *Timacum Minus* (Ravna)
2. *Viminacium* – 12 celina tipa VII i jedna celina tipa VIII
3. *Singidunum*
4. *Burgenae* (Novi Banovci) – 8 primeraka

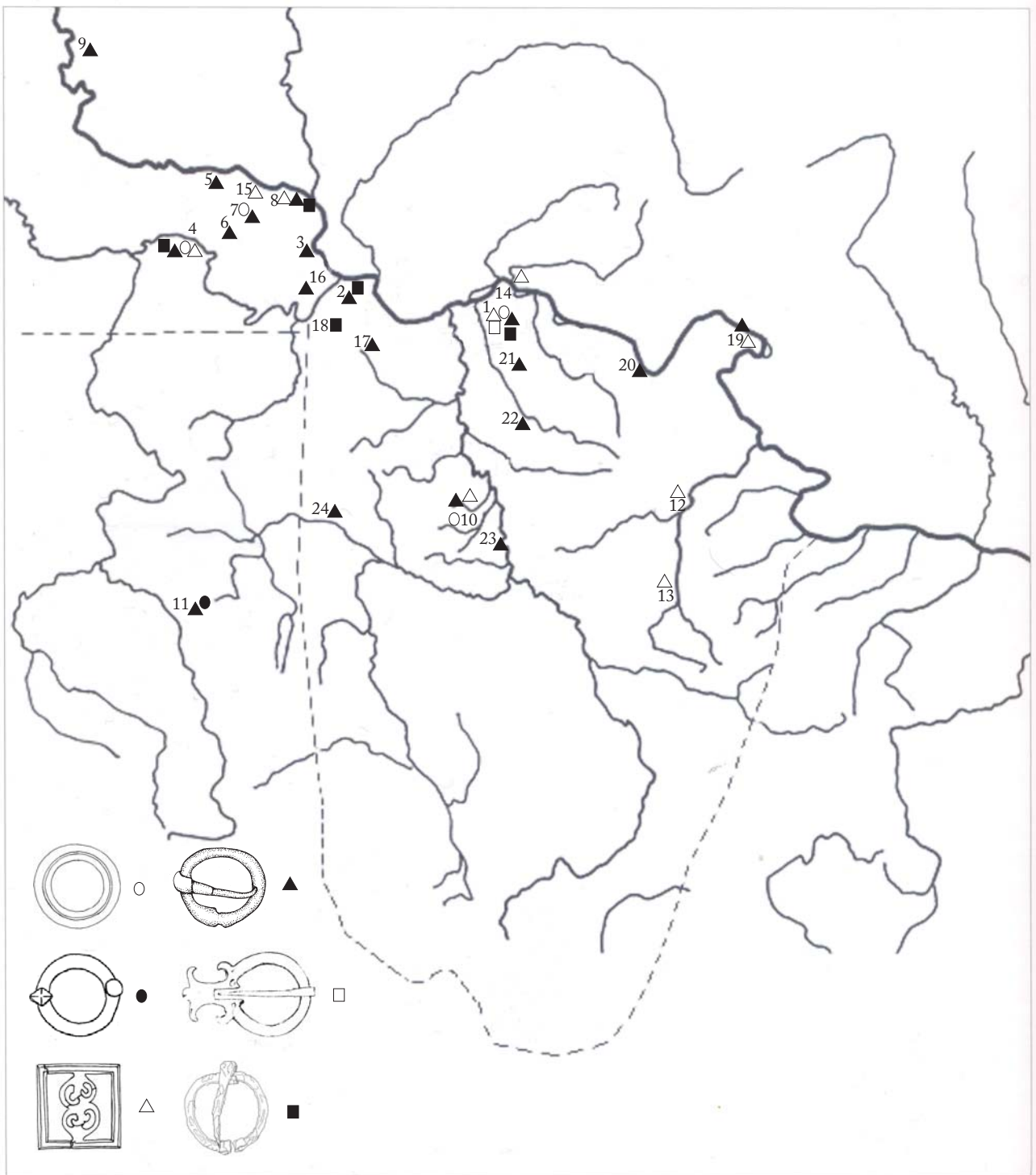

Karta 6 – Rasprostranjenost varijanti kopči tipa IX, X i XI

Karta 6 – Rasprostranjenost kopči tipa IX, X i XI

1. *Viminacium* – 17 primeraka tipa IX, 1 primerak tipa X i 25 primeraka tipa XI
2. *Singidunum* – 4 primerka
3. *Burgenae* (Novi Banovci) – 5 primeraka tipa 11
4. *Sirmijum* – 2 primerka tipa IX i 14 primeraka tipa XI
5. Rakovac – 2 primerka tipa XI
6. *Bassiana* – 1 primerak tipa XI
7. Buđanovci – 1 primerak tipa IX i 2 primerka tipa XI
8. Beška – 6 primeraka tipa XI
9. Sombor – 1 primerak tipa XI
10. Jagodina – 1 primerak tipa IX i 9 primeraka tipa XI
11. Radoinja – 1 primerak tipa IX i 1 primerak tipa XI
12. *Felix Romuliana* - 1 primerak tipa XI
13. *Timacum Minus* (Ravna) - 1 primerak tipa XI
14. *Lederata* - 1 primerak tipa XI
15. Sviloš - 1 primerak tipa XI
16. *Taurunum* - 2 primerka tipa XI
17. Guberevac - 1 primerak tipa XI
18. Ušće kod Obrenovca - 1 primerak tipa XI
19. *Pontes* - 2 primerka tipa XI
20. *Smorna* - 1 primerak tipa XI
21. Kalište - 1 primerak tipa XI
22. Veliko Laole - 1 primerak tipa XI
23. Juhor - 1 primerak tipa XI
24. Čačak - 1 primerak tipa XI



Karta 7 – Rasprostranjenost varijanti kopči tipa XII (Kasnoantičke kopče ovalne alke)

Karta 7 – Rasprostranjenost kopči tipa XII (Kasnoantičke kopče ovalne alke)

1. *Viminacium* – 26 primeraka
2. *Singidunum* – 3 primerka
3. *Sirmijum* – 4 primerka
4. Lanište – 2 primerka
5. Buđanovci
6. Laminci (Ruma)
7. Beška – 2 primerka
8. Medijana
9. Jagodina
10. Radoinja – 2 primerka
11. *Felix Romuliana* - 2 primerka
12. *Timacum Minus* (Ravna) - 3 primerka
13. Gomolava
14. Sviloš - 2 primerka
15. *Taurunum* - 2 primerka
16. Ušće kod Obrenovca
17. Kruševac
18. *Pincum*
19. Čačak

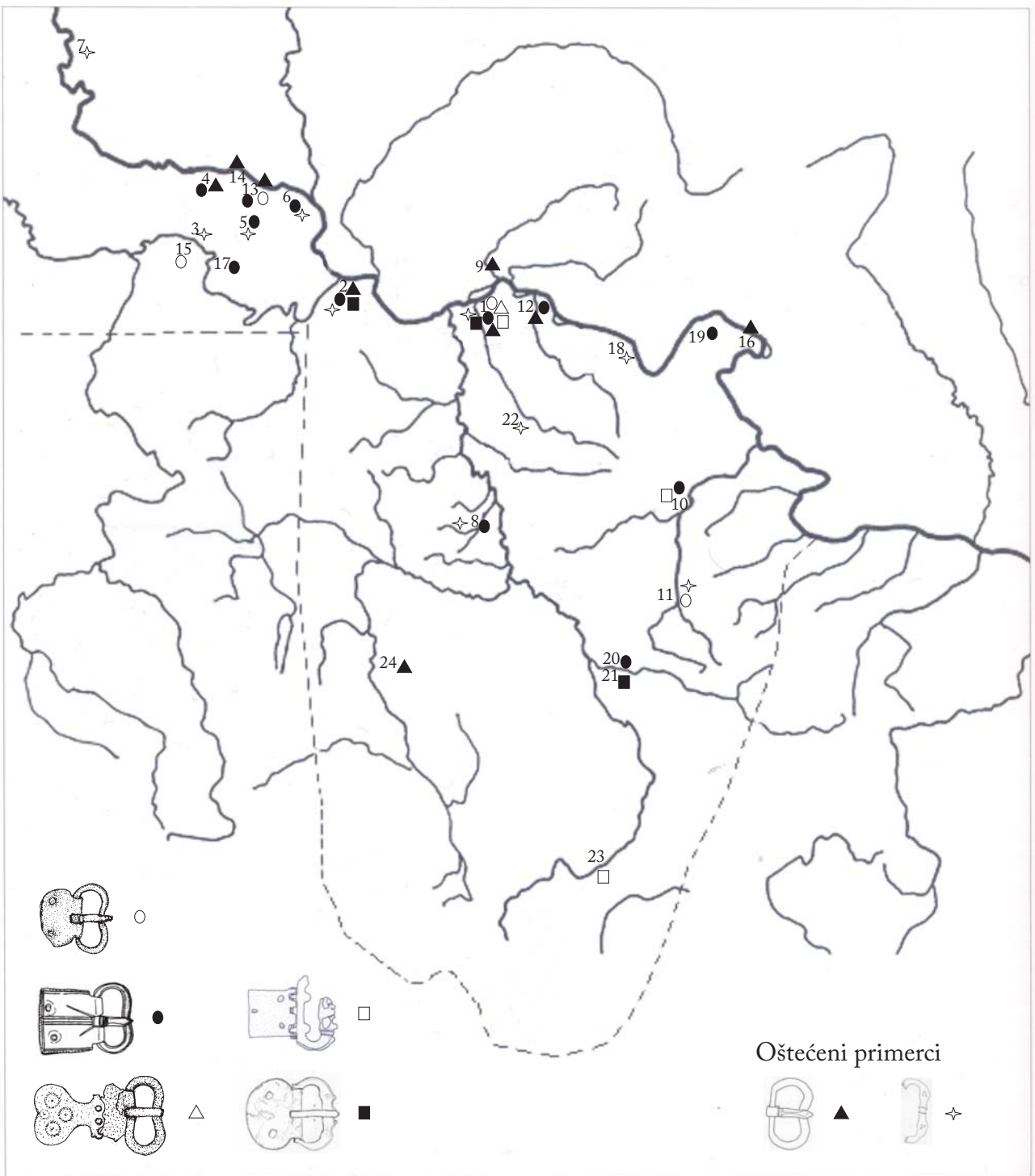

Karta 8 – Rasprostranjenost varijanti kopči tipa XIII i XIV.

Karta 8 – Rasprostranjenost kopči tipa XIII i XIV.

1. *Viminacium* – 21 primerak tipa XIII i 4 primerka tipa XIV
2. *Singidunum* – 5 primeraka tipa XIII i 4 primerka tipa XIV
3. *Sirmijum* – 2 primerka tipa XIV
4. Rakovac – 2 primerka tipa XIII
5. Laminci – 1 primerak tipa XIII i 1 primerak tipa XIV
6. Beška – 3 primerka tipa XIII i 1 primerak tipa XIV
7. Sombor – 1 primerak tipa XIV
8. Jagodina – 2 primerka tipa XIII i 1 primerak tipa XIV
9. Vršac – 1 primerak tipa XIII
10. *Felix Romulijana* - 3 primerka tipa XIII i 1 primerak tipa XIV
11. *Timacum Minus* (Ravna) - 1 primerak tipa XIII i 1 primerak tipa XIV
12. *Pincum* - 2 primerka tipa XIII
13. Sviloš - 3 primerka tipa XIII
14. Dumbovo - 1 primerak tipa XIII
15. Mačvanska Mitrovica - 1 primerak tipa XIII
16. Rtkovo - 1 primerak tipa XIII
17. Gomolava - 1 primerak tipa XIII
18. *Saldum*- 1 primerak tipa XIV
19. Hajdučka Vodenica - 1 primerak tipa XIII
20. Medijana - 1 primerak tipa XIII
21. Jagodin Mala - 1 primerak tipa XIV
22. Veliko Laole - 2 primerka tipa XIV
23. Vranje - 1 primerak tipa XIV
24. Lanište - 1 primerak tipa XIII

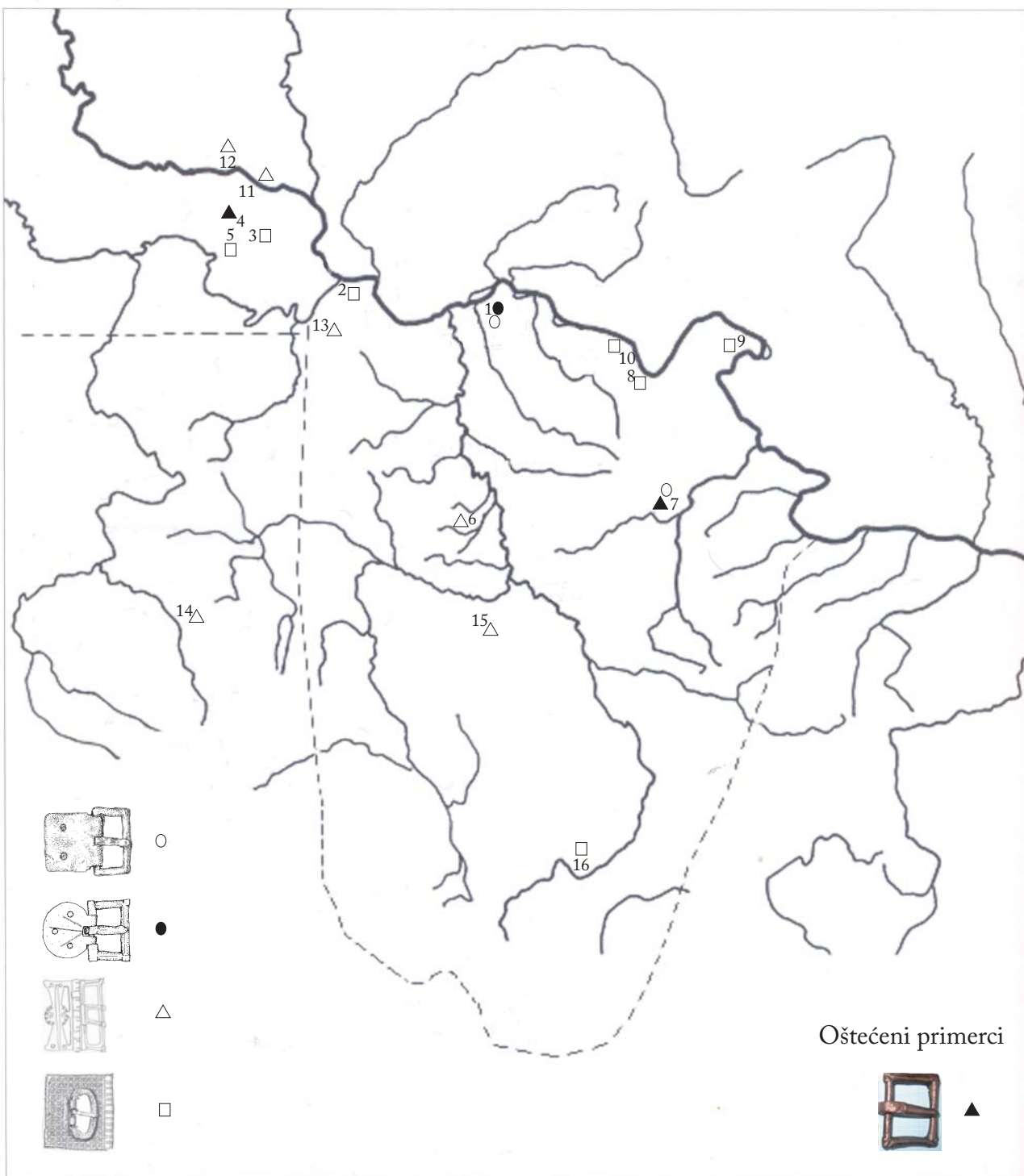

Karta 9 – Rasprostranjenost varijanti kopči tipa XV i XVI.

Karta 9 – Rasprostranjenost kopči tipa XV i XVI.

1. *Viminacium* – 2 primerka tipa XV
2. *Singidunum* – 1 primerak tipa XVI
3. Laminci – 1 primerak tipa XVI
4. *Bassiana* – 1 primerak tipa XV
5. Buđanovci - 1 primerak tipa XVI
6. Jagodina – 1 primerak tipa XV
7. *Felix Romulijana* - 2 primerka tipa XV
8. *Camps* (Ravna) - 1 primerak tipa XV
9. *Pontes* - 2 celine tipa XVI
10. *Smorna* (Boljetin) - 4 celine tipa XVI
11. Sviloš - 1 primerak tipa XV
12. Novi Sad - 1 primerak tipa XV
13. Ušće kod Obrenovca - 1 primerak tipa XV
14. Radoinja- 1 primerak tipa XV
15. Aleksandrovac - 1 primerak tipa XV
16. Veliki Trnovac - 1 primerak tipa XVI

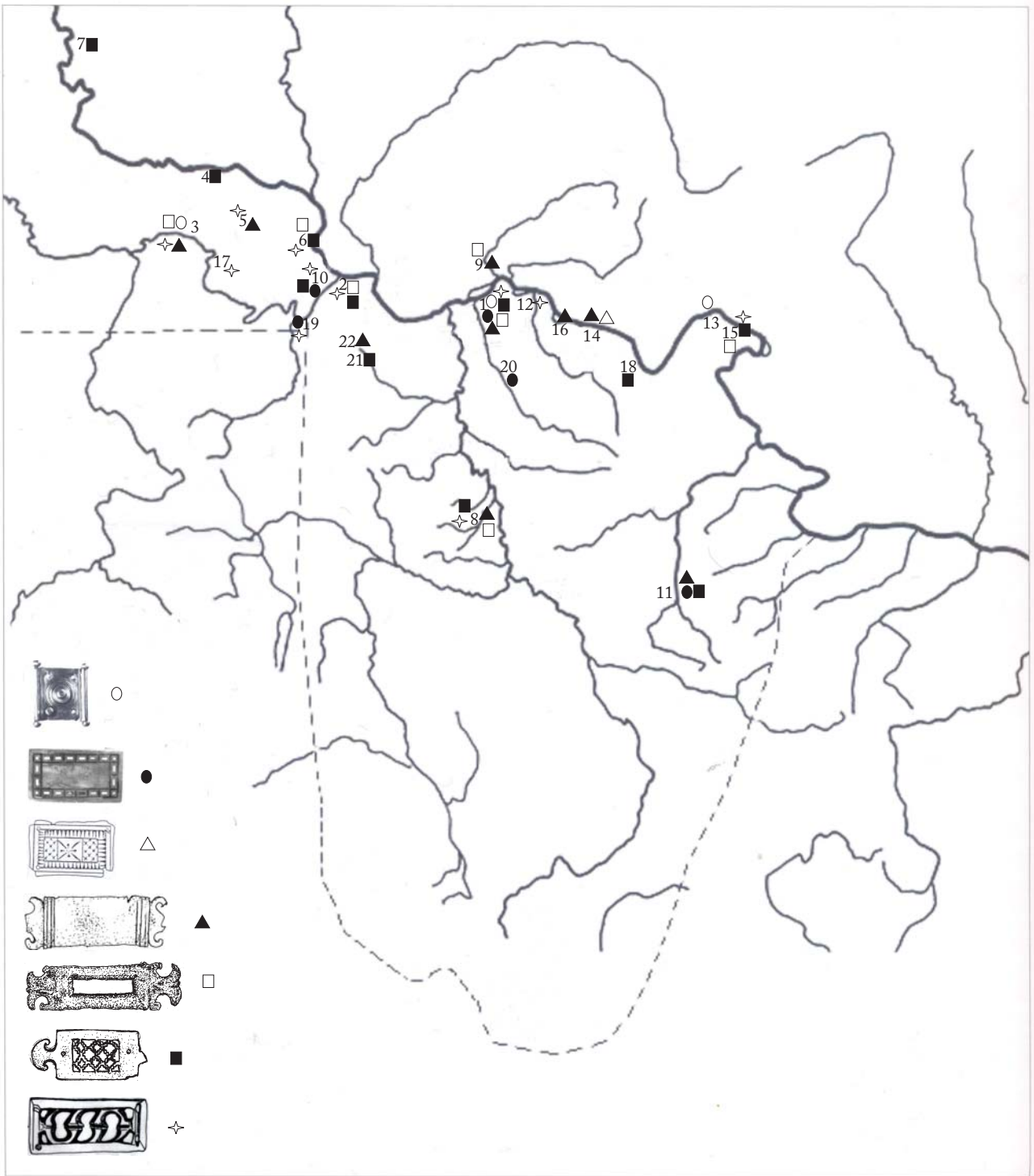

Karta 10 – Rasprostranjenost varijanti okova tipa XVII (Okovi izdužene forme)

Karta 10 – Rasprostranjenost okova tipa XVII (Okovi izdužene forme)

1. *Viminacium* – 95 celina
2. *Singidunum* – 12 celina
3. *Sirmijum* – 4 celine
4. Rakovac
5. Buđanovci – 2 celine
6. *Burgenae* (Novi Banovci) – 4 celine
7. Sombor
8. Jagodina – 9 celina
9. Vršac – 2 celine
10. *Taurunum* – 4 celine
11. *Timacum Minus* (Ravna) – 4 celine
12. *Pincum*
13. *Transdierna* (Tekija)
14. *Novae* (Čezava) – 2 celine
15. *Diana* – 3 celine
16. Golubac
17. Gomolava
18. *Campsia* (Ravna) – 2 celine
19. Ušće kod Obrenovca – 2 celine
20. Petrovac na Mlavi
21. Kosmaj
22. Guberevac

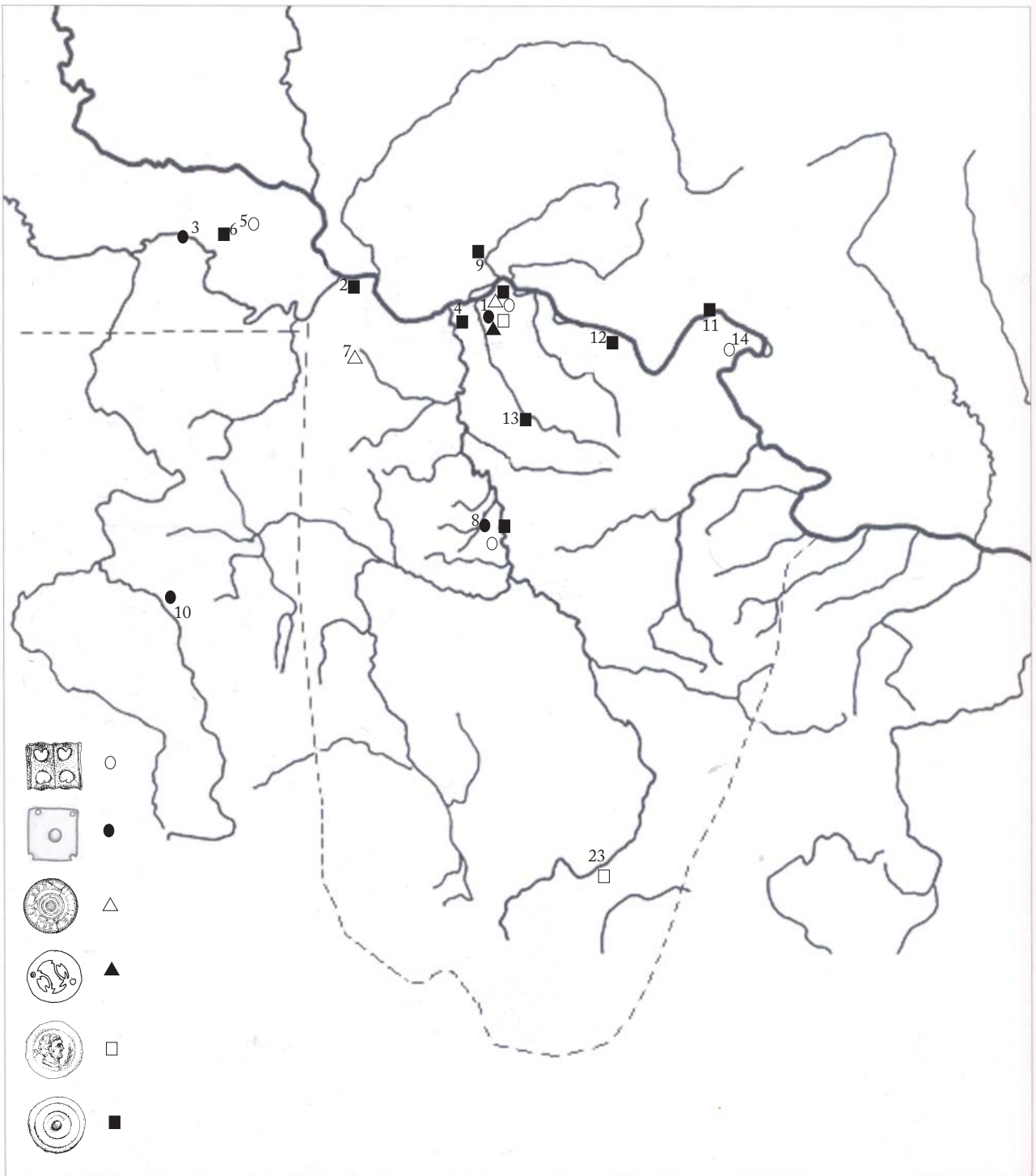

Karta 11 – Rasprostranjenost varijanti okova tipa XVIII i XIX.

Karta 11 – Rasprostranjenost okova tipa XVIII i XIX.

1. *Viminacium* – 16 primeraka tipa XVIII i 48 primeraka tipa XIX
2. *Singidunum* – 2 primerka tipa XIX
3. *Sirmijum* – 1 primerak tipa XVIII
4. *Margum* – 4 primerka tipa XIX
5. Buđanovci – 1 primerak tipa XVIII
6. Ruma –i 1 primerak tipa XIX
7. Guberevac – 1 primerak tipa XIX
8. Jagodina – 2 primerka tipa XVIII i 24 primerka tipa XIX
9. Vršac – 1 primerak tipa XIX
10. Radoinja - 1 primerak tipa XVIII
11. *Transdierna* (Tekija) - 1 celina tipa XIX
12. *Novae* (Čezava) - 1 primerak tipa XIX
13. Veliko Laole - 1 primerak tipa XIX
14. *Diana* - 1 primerak tipa XVIII

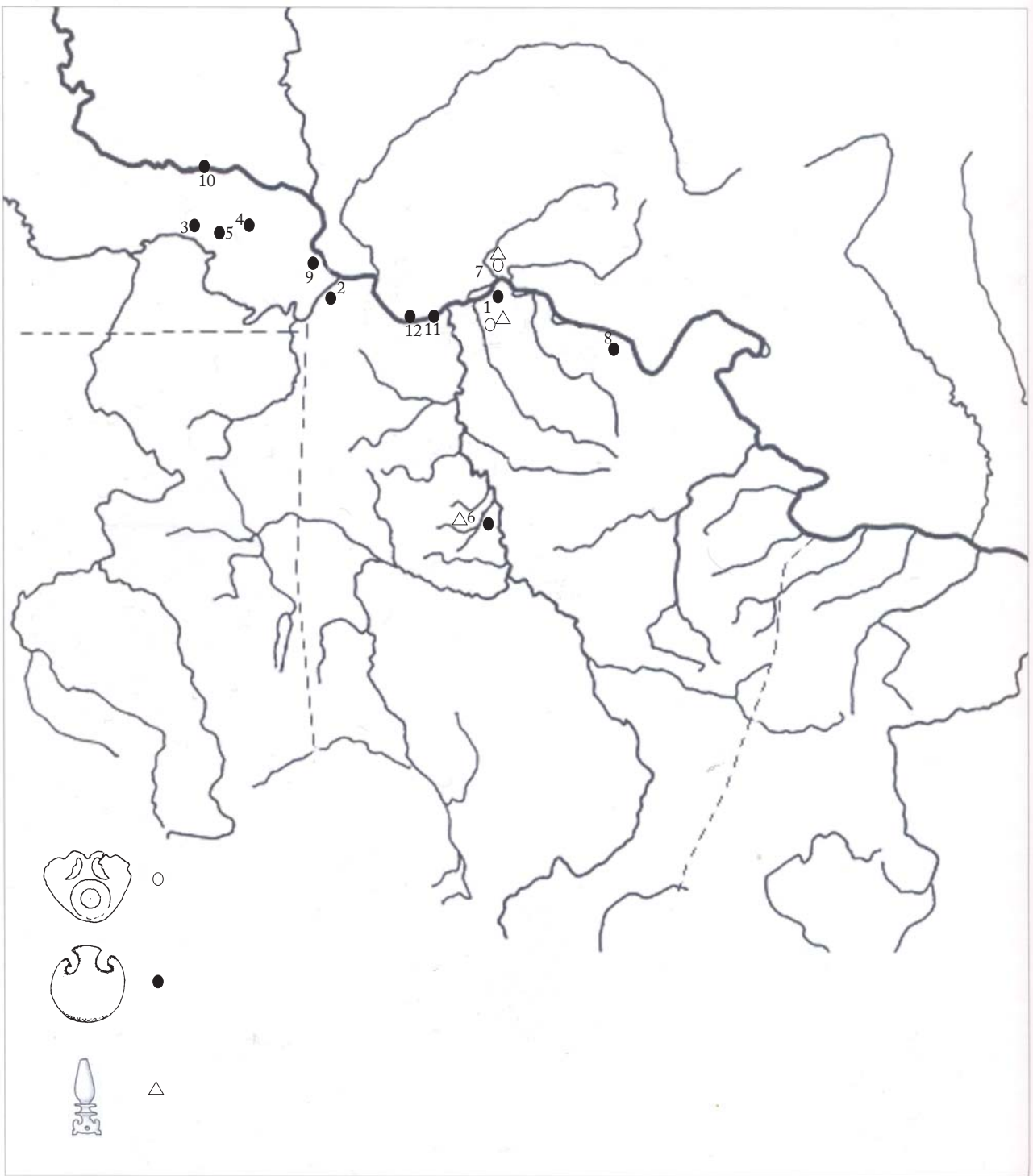

Karta 12 – Rasprostranjenost varijanti okova tipa XX.

Karta 12 – Rasprostranjenost okova tipa XX.

1. *Viminacium* – 19 primeraka
2. *Singidunum* – 3 primerka
3. *Sirmium*
4. *Bassiana*
5. Buđanovci
6. Jagodina – 12 primeraka
7. Vršac - 2 primerka
8. *Novae* (Čezava)
9. Zemun Polje
10. Rakovac - 2 primerka
11. Udovice
12. Brestovik



Karta 13 – Rasprostranjenost varijanti okova tipa XXI.

Karta 13 – Rasprostranjenost okova tipa XXI.

1. *Viminacium* – 5 primeraka
2. *Singidunum* – 2 primerka
3. *Sirmium* – 2 primerka
4. Buđanovci
5. Jagodina – 9 primeraka
6. *Felix Romulijana* - 5 primeraka
7. Vršac
8. *Pincum*
9. Požarevac - 15 primeraka
10. Novi Sad
11. Ušće kod Obrenovca
12. Aleksandrovac - 1 celina
13. Beška – 1 celina tipa XXI
14. Gomolava
15. Berkasovo
16. Veliko Laole
17. Čovdin
18. Sićevo
19. Medijana
20. Zaskok (Uroševac)
21. *Burgenae* (Novi Banovci) – 6 primeraka

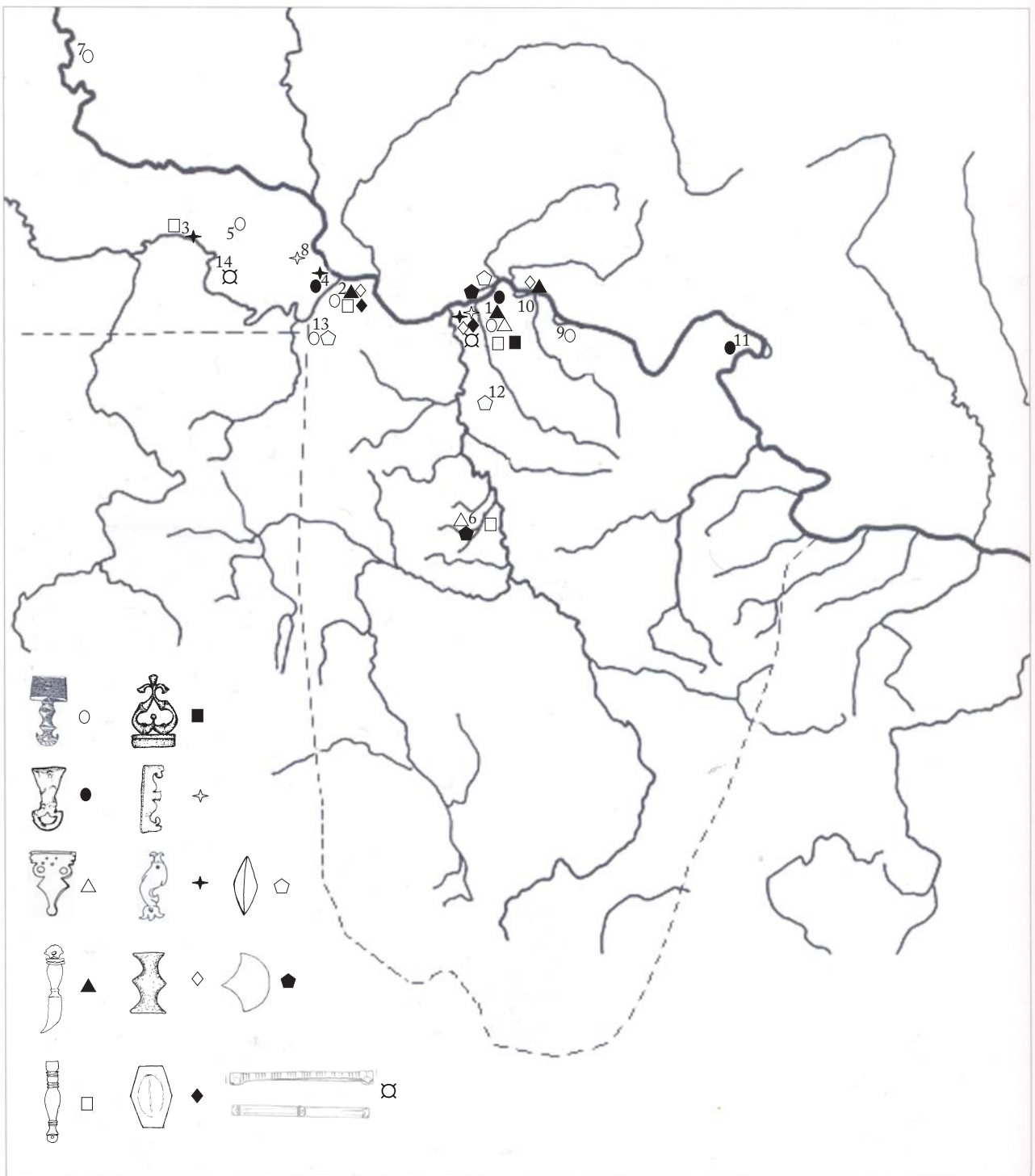

Karta 14 – Rasprostranjenost varijanti okova tipa XXII (Okovi različitih oblika).

Karta 14 – Rasprostranjenost okova tipa XXII.

1. *Viminacium* – 53 primerka
2. *Singidunum* – 7 primeraka
3. *Sirmium* – 3 primerka
4. *Taurunum* – 2 primerka
5. Buđanovci
6. Jagodina – 6 primeraka
7. Sombor
8. *Burgenae* (Novi Banovci)
9. Golubac
10. *Pincum* - 2 primerka
11. *Pontes*
12. Veliko Laole
13. Ušće kod Obrenovca
14. Gomolava



Karta 15 – Rasprostranjenost primeraka tipa XXIII

Karta 15 – Rasprostranjenost primeraka tipa XXIII

1. Beograd
2. *Pontes*
3. Sombor
4. Jagodina
5. *Taurunum* – 2 primerka
6. *Transdierna* (Tekija)
7. *Diana*
8. *Campsa* (Ravna)
9. Ušće kod Obrenovca

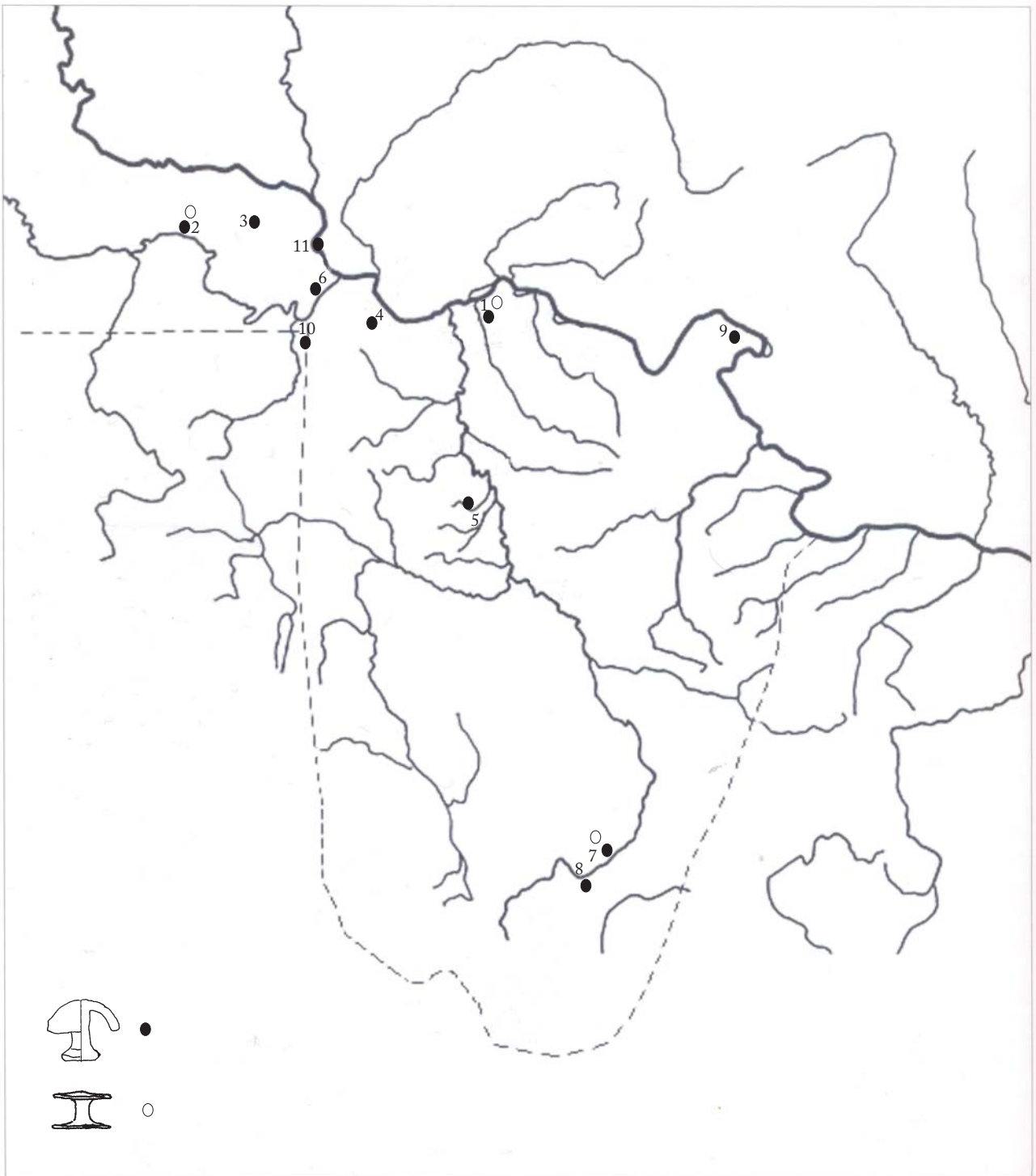

Karta 16 – Rasprostranjenost varijanti primeraka tipa XXIV

Karta 16 – Rasprostranjenost primeraka tipa XXIV

1. *Viminacium* – 46 celina
2. *Sirmijum* – 4 celine
3. Buđanovci
4. *Castra Tricornia* (Ritopek) - 2 primerka
5. Jagodina
6. *Taurunum*
7. Vranje - 3 primerka
8. Davidovac (Vranje)
9. *Diana* –3 primerka
10. Ušće kod Obrenovca
11. *Burgenae* (Novi Banovci) - 7 primeraka

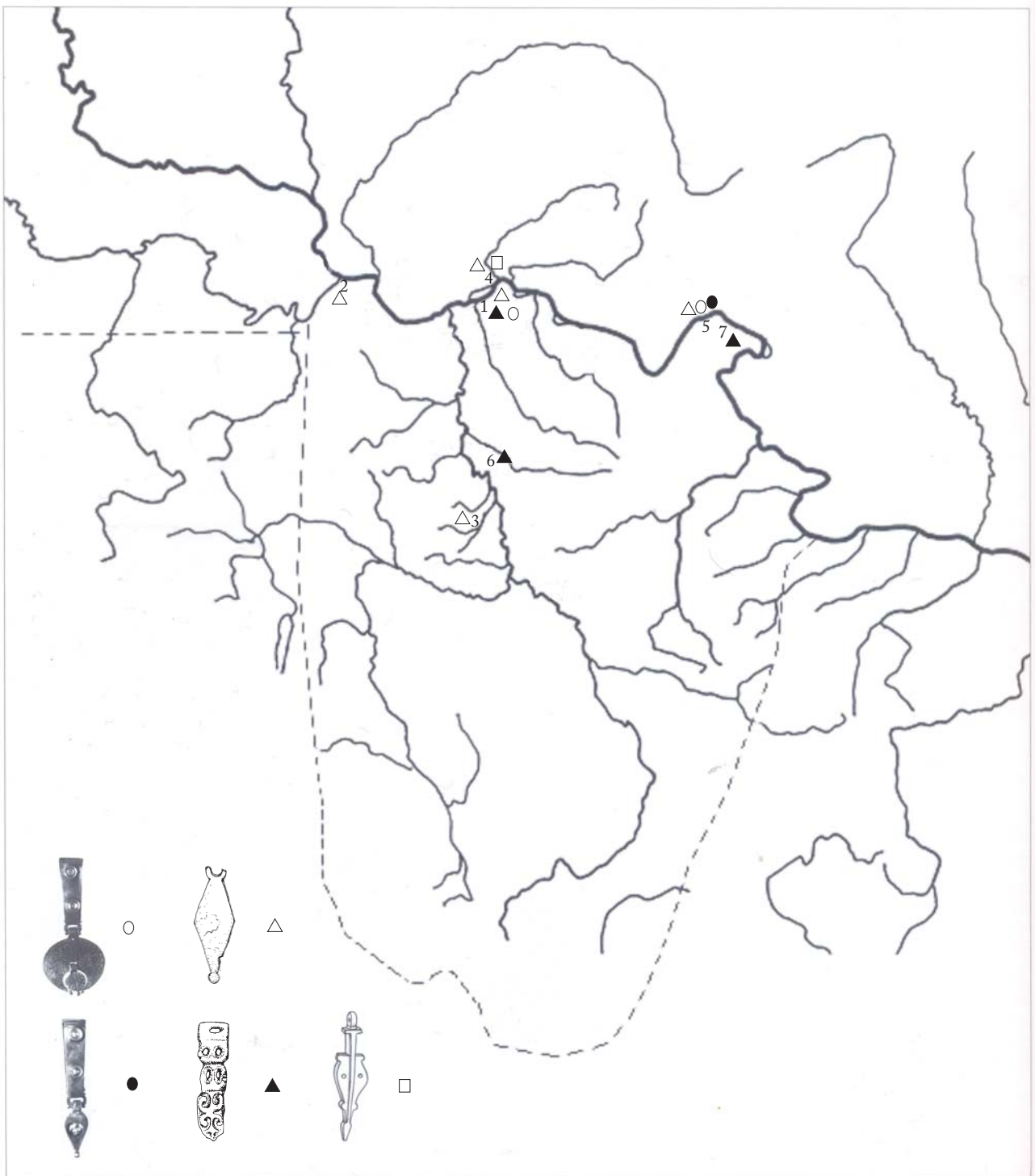

Karta 17 – Rasprostranjenost varijanti primeraka tipa XXV

Karta 17 – Rasprostranjenost primeraka tipa XXV

1. *Viminacium* –11 primeraka
2. Beograd
3. Jagodina
4. Banatska Palanka – 2 primerka
5. *Transdierna* (Tekija) - 3 celine
6. *Idimum*
7. *Diana*

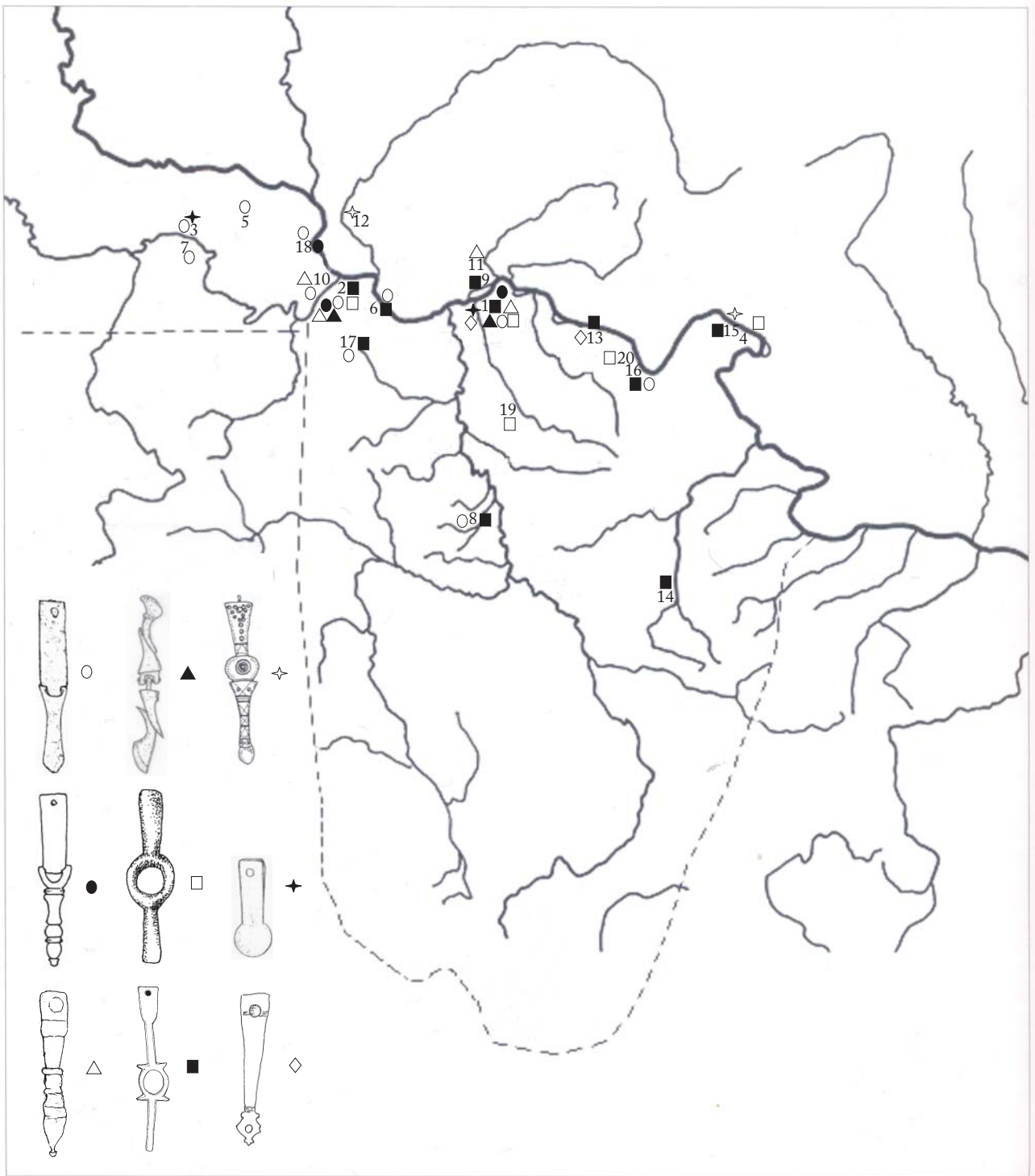

Karta 18– Rasprostranjenost varijanti jezičaka tipa XXVI, XXVII, XXVIII i XXIX

Karta 18– Rasprostranjenost jezičaka tipa XXVI, XXVII, XXVIII i XXIX

1. *Viminacium* – 32 celine tipa XXVI, 5 primeraka tipa XXVII, 13 celina tipa XXVIII i 22 primerka tipa XXIX
2. *Singidunum* – 3 primerka tipa XXVI, 4 primerka tipa XXVII, 1 primerak tipa XXVIII i 3 primerka tipa XXIX
3. *Sirmijum* – 2 primerka tipa XXVI i 1 primerak tipa XXIX
4. *Pontes* - 1 primerak tipa XXIX
5. Buđanovci – 1 primerak tipa XXVI
1. *Castra Tricornia* (Ritopek) - 1 primerak tipa XXVI i 1 primerak tipa XXIX
2. Mačvanska Mitrovica - 1 primerak tipa XXVI
3. Jagodina – 12 primerak tipa XXVI i 4 primerka tipa XXIX
4. Banatska Palanka – 1 primerak tipa XXIX
5. *Taurunum* – 3 primerka tipa XXVI i 1 primerak tipa XXVII
6. Vršac - 1 primerak tipa XXVII
7. Kovačica (Ciglana) - 1 primerak tipa XXIX
8. *Novae* (Čezava) - 2 primerka tipa XXIX
9. *Timacum Minus* (Ravna) – 1 primerak tipa XXIX
10. *Diana* – 2 primerka tipa XXIX
11. *Campsia* (Ravna) – 2 primerka tipa XXVI i 3 primerka tipa XXIX
12. Kosmaj – 4 primerka tipa XXVI i 1 primerak tipa XXIX
13. *Burgenae* (Novi Banovci) - 7 primeraka tipa XXIV
14. Veliko Laole – 2 primerka tipa XXVII
15. Boljetin - 2 primerka tipa XXIX

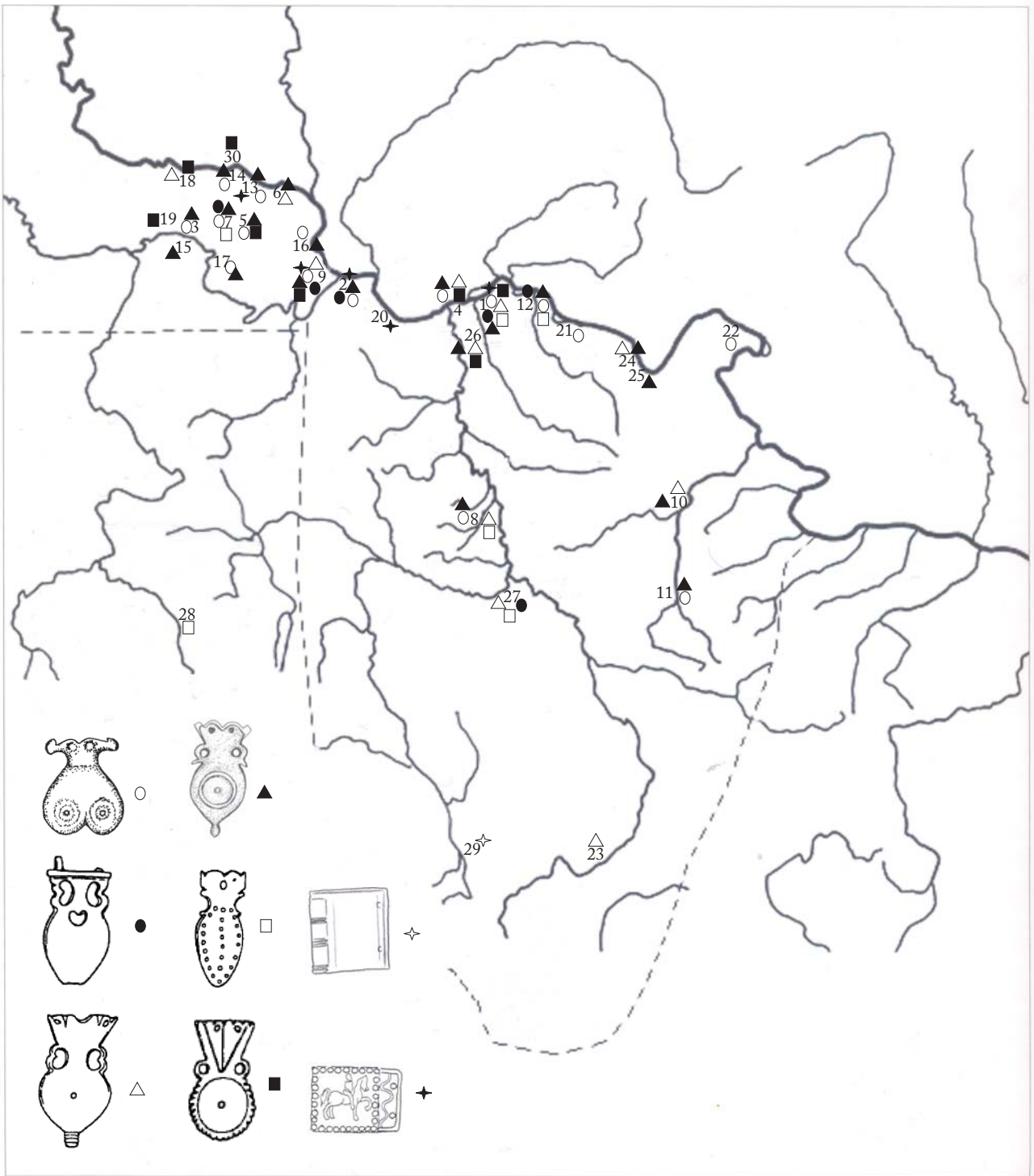

Karta 19– Rasprostranjenost varijanti jezičaka tipa XXX, XXXI i XXXII

Karta 19 – Rasprostranjenost kopči tipa XXX, XXXI i XXXII

1. *Viminacium* – 15 primeraka tipa XXX, 39 primeraka tipa XXXI i 4 primerka tipa XXXII
2. *Singidunum* – 1 primerak tipa XXX, 2 primerka tipa XXXI i 1 primerak tipa XXXII
3. *Sirmijum* – 5 primeraka tipa XXX i 2 primerka tipa XXXI
4. *Margum* – 3 primerka tipa XXX i 8 primeraka tipa XXXI
5. *Bassiana* – 1 primerak tipa XXX i 2 primerka tipa XXXI
6. Beška – 4 primerka tipa XXXI
7. Buđanovci – 4 primerka tipa XXX i 6 primeraka tipa XXXI
8. Jagodina – 6 primerka tipa XXX i 7 primeraka tipa XXXI
9. *Taurunum* – 1 primerak tipa XXX, 5 primeraka tipa XXXI i 2 primerka tipa XXXII
10. *Felix Romuliana* - 3 primerka tipa XXXI
11. *Timacum Minus* (Knjaževac) - 2 primerka tipa XXX i 2 primerka tipa XXXI
12. *Pincum* - 2 primerka tipa XXX i 7 primeraka tipa XXXI
13. Sviloš - 2 primerka tipa XXX, 1 primerak tipa XXXI i 1 primerak tipa XXXII
14. Dumbovo - 1 primerak tipa XXX i 1 primerak tipa XXXI
15. Mačvanska Mitrovica - 1 primerak tipa XXXI
16. *Burgenae* (Novi Banovci) - 3 primerka tipa XXX i 2 primerka tipa XXXI
17. Gomolava - 1 primerak tipa XXXI
18. *Bononia* - 2 primerka tipa XXXI
19. Martinci - 1 primerak tipa XXXI
20. *Castra Tricornia* - 1 primerak tipa XXXII
21. Golubac - 1 primerak tipa XXX
22. *Diana* - 1 primerak tipa XXX
23. Vranje - 1 primerak tipa XXXI
24. *Smorna* (Boljetin) - 2 primerka tipa XXXI
25. Campsa (Ravna) – 1 primerak tipa XXXI
26. Požarevac – 8 primeraka tipa XXXI
27. Kruševac – 4 primerka tipa XXXI
28. Radoinja – 1 primerak tipa XXXI
29. Zaskok (Uroševac) – 1 primerak tipa XXXII
30. Novi Sad - 2 primerka tipa XXXI

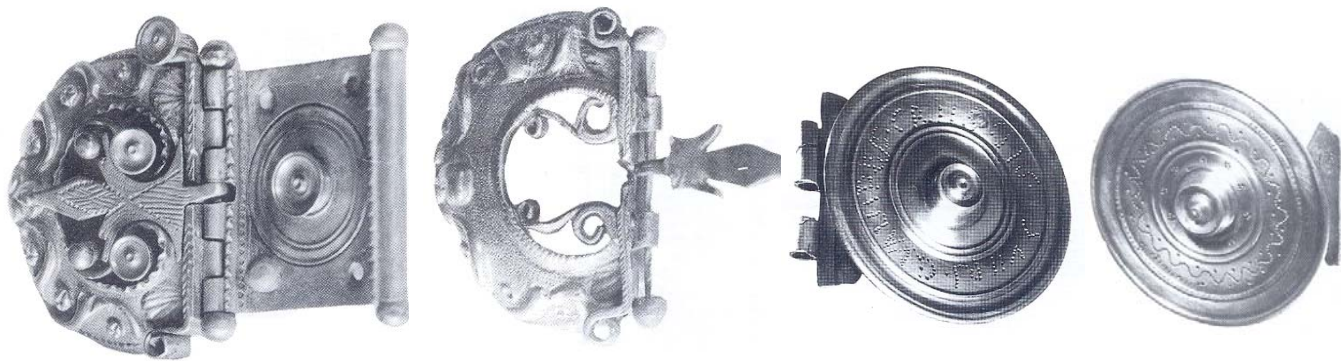

1a

1b

1c

1d

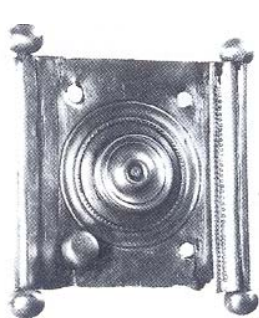

1e

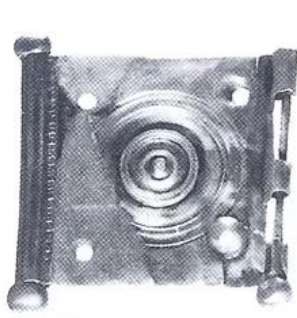

1f

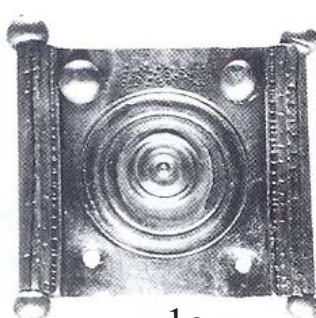

1g

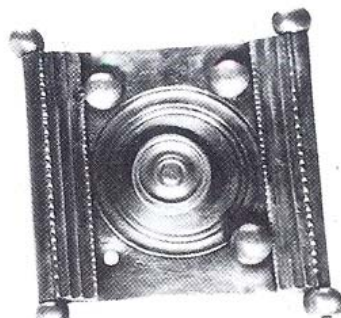

1h

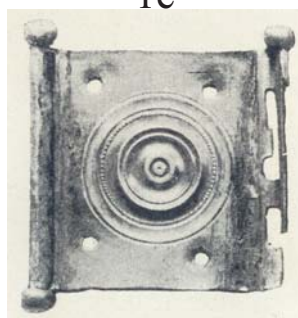

1i

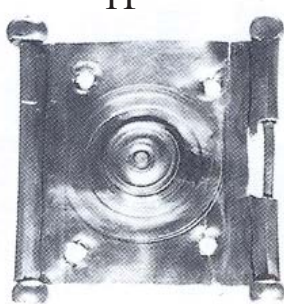

1j

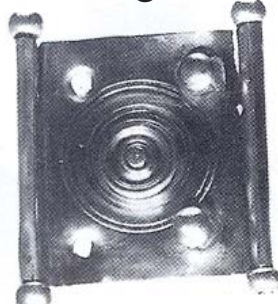

1k

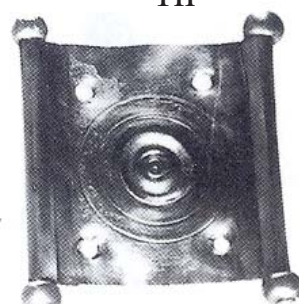

1l



1m



1n

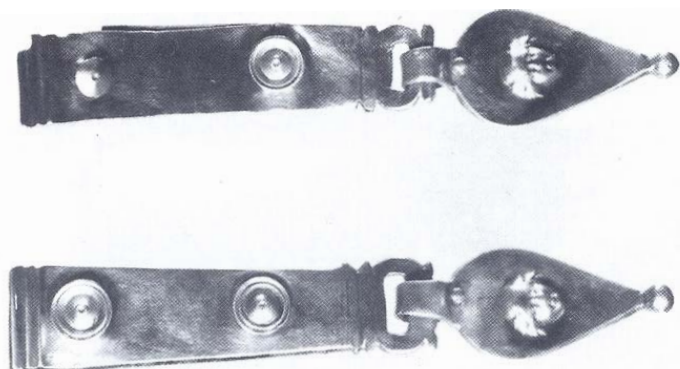

1o

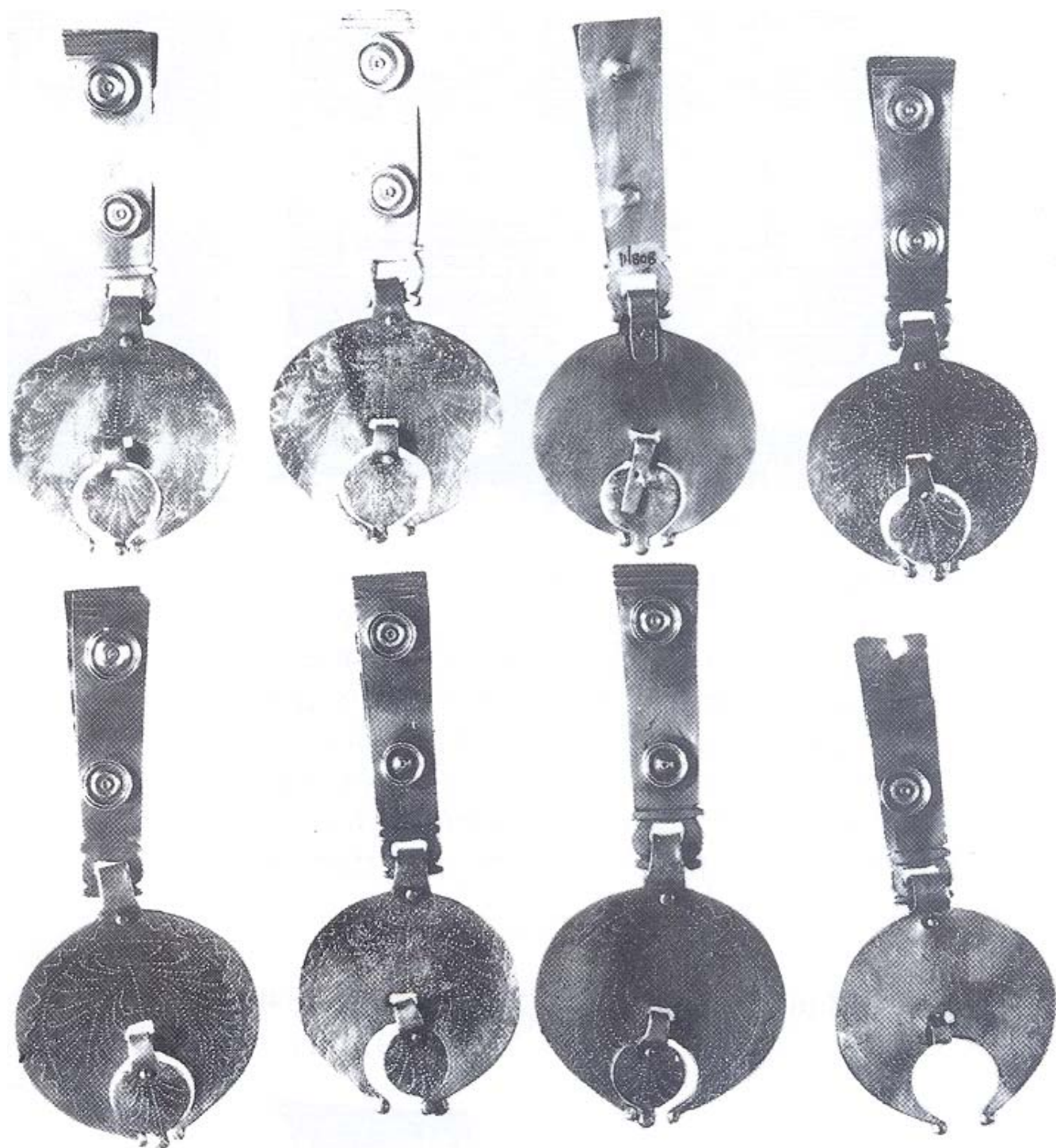

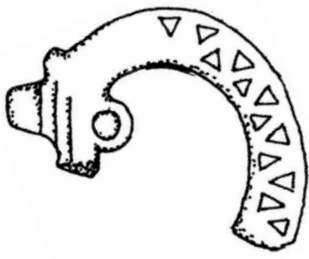

2



3

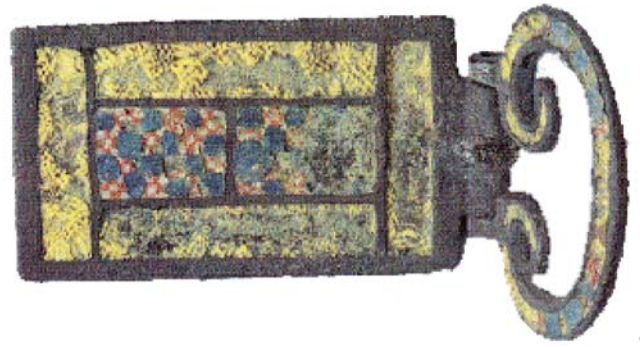

4a



4b

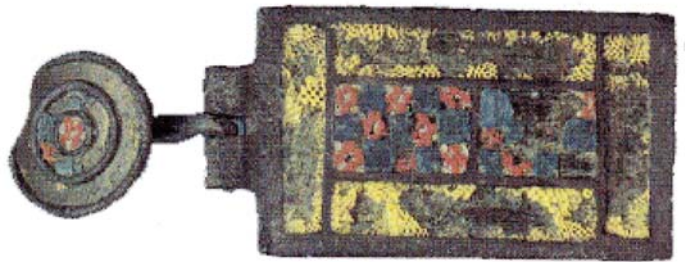

4c

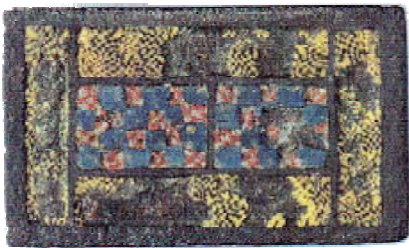

4d



5



6

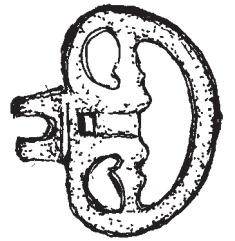

7



8a



8b

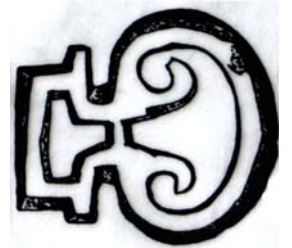

9a

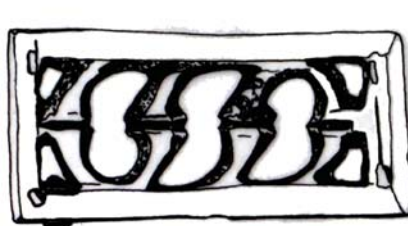

9b

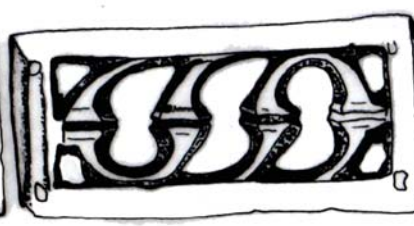

9c

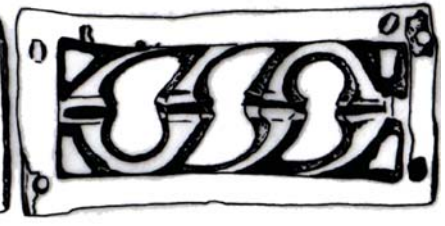

9d

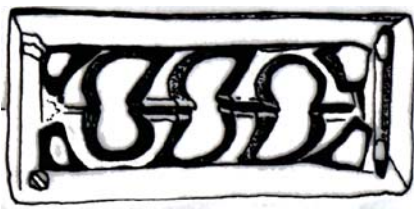

9e



9f

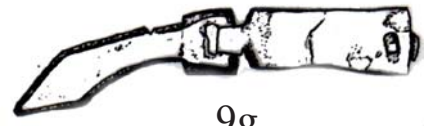

9g

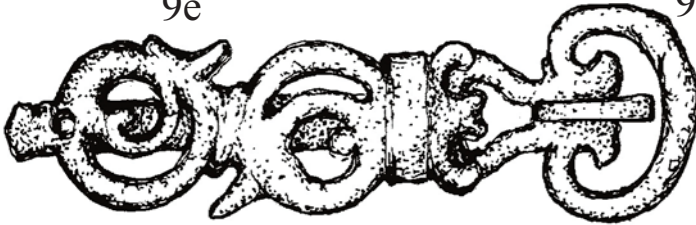

10a



10b

10c



10d



10e



10f



10g



11b

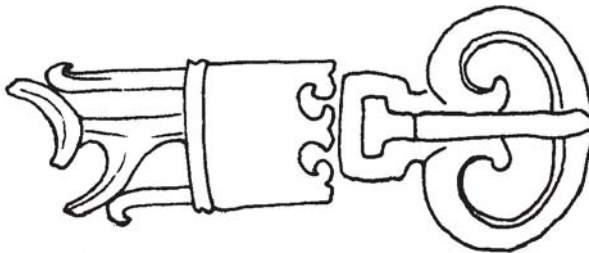

11a

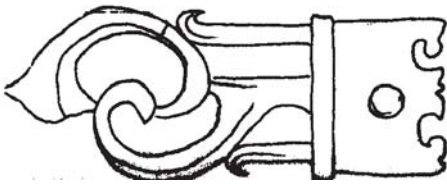

11c



11d-f

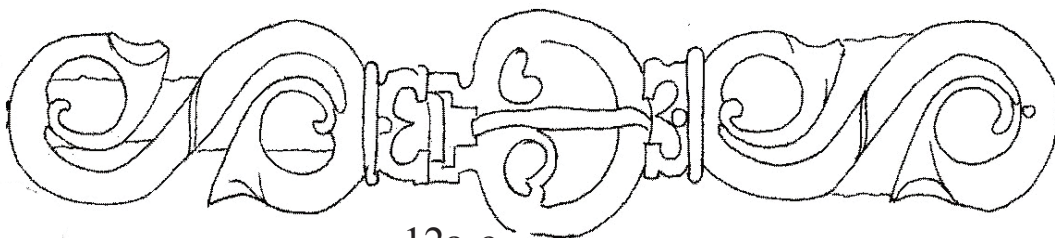
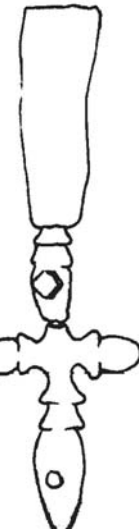

12a-c

12d

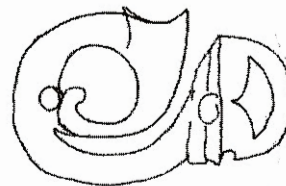
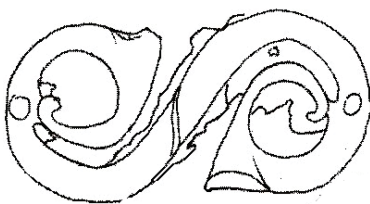

12f

12e

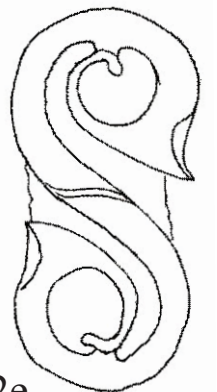

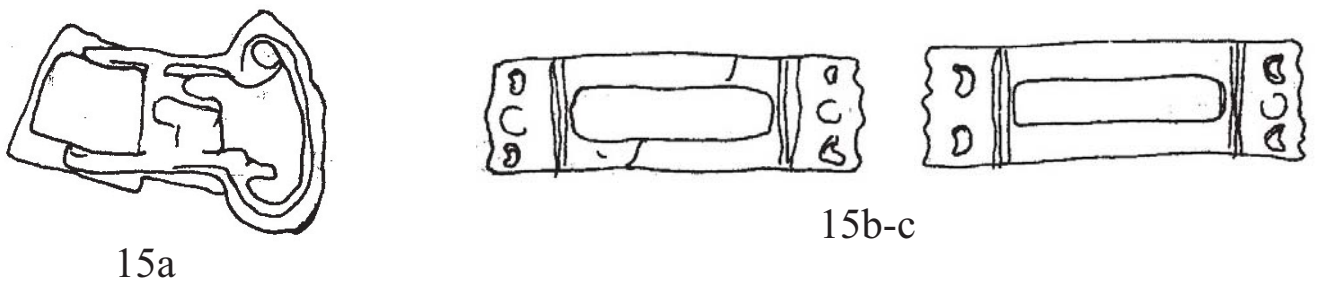
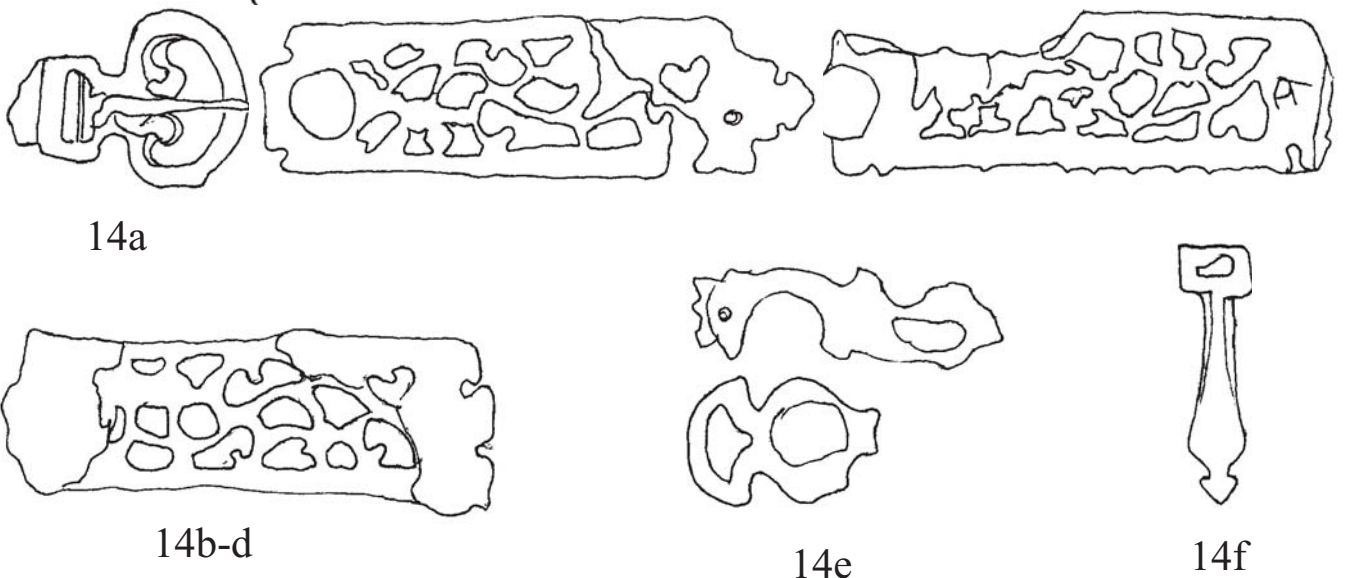
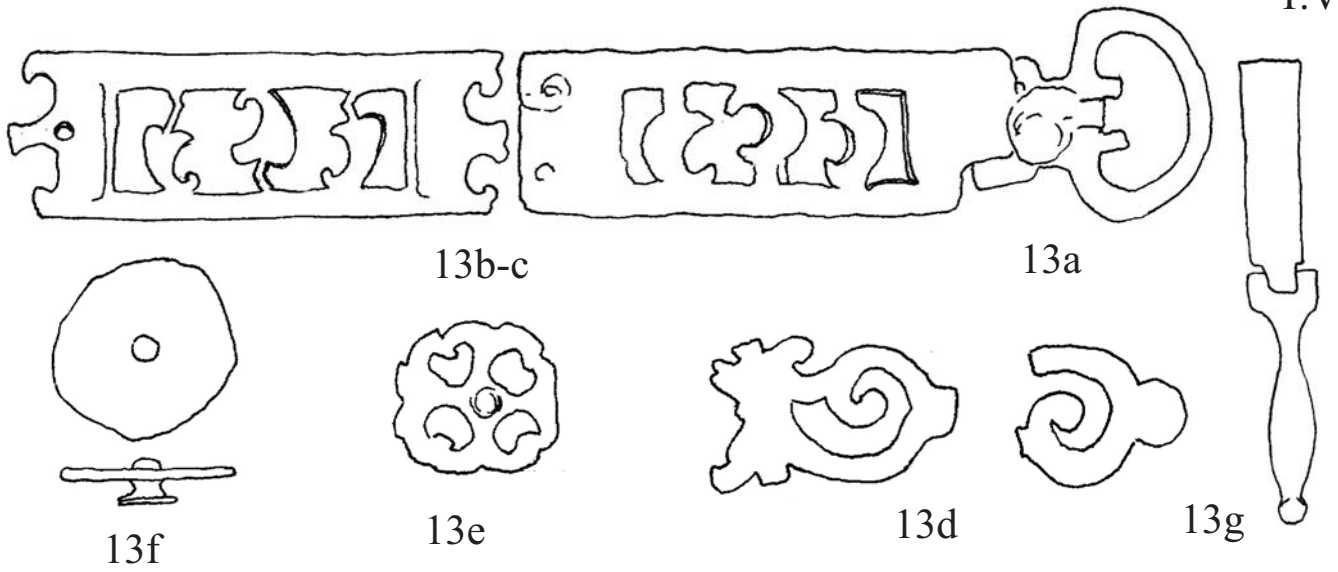

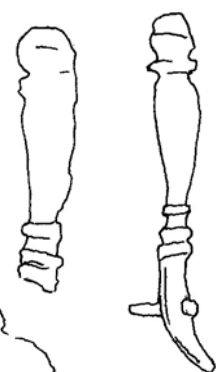
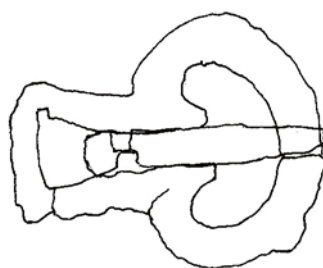
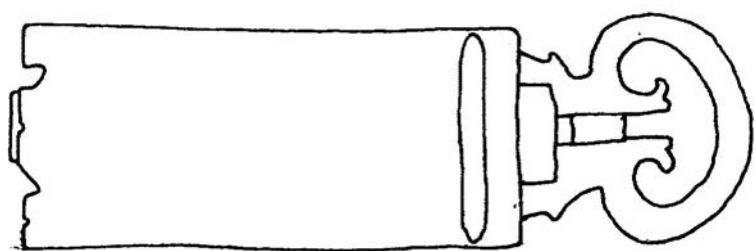

18a

18c-d

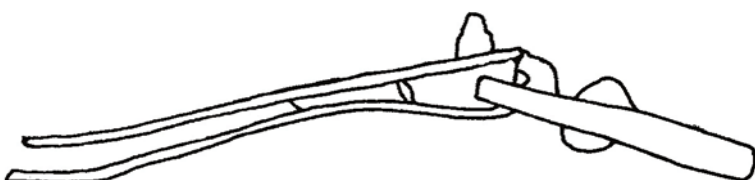

17



18b

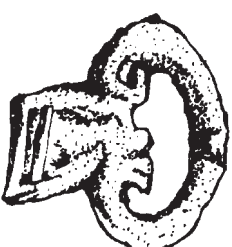

19a



19b



19d-e



19f

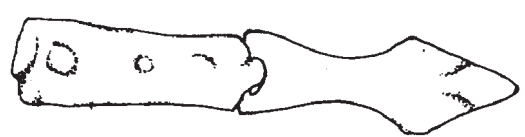
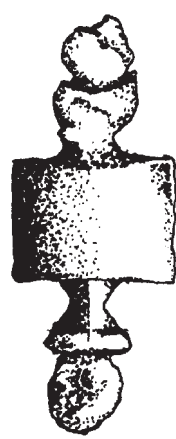

19c

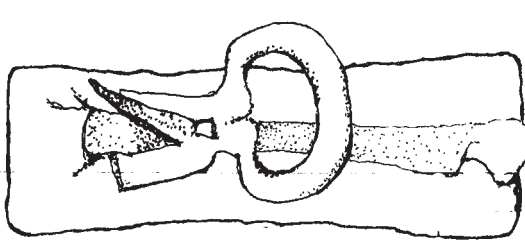

20a

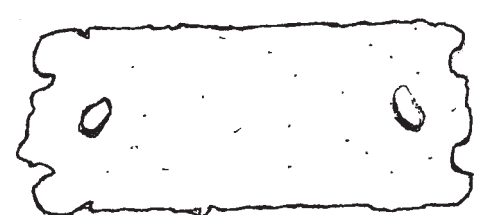
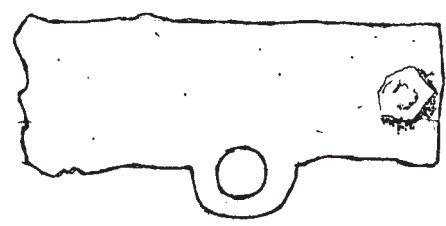
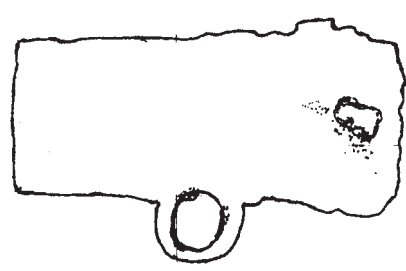

20a-d

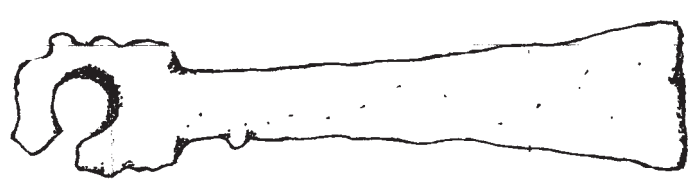

20e

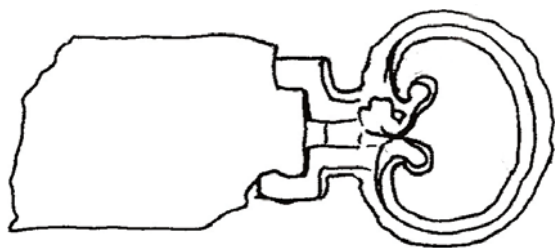

21

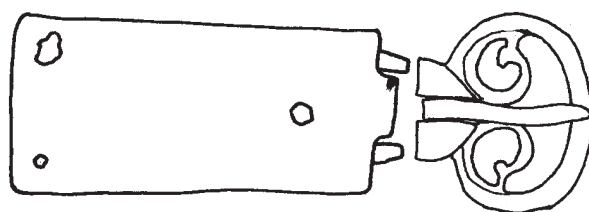

22



23a



23b

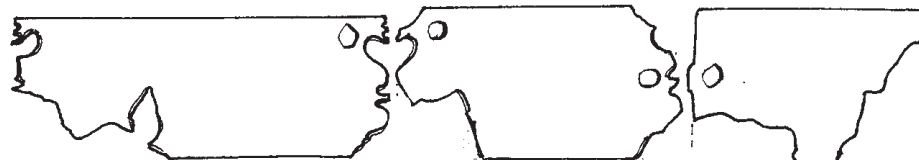
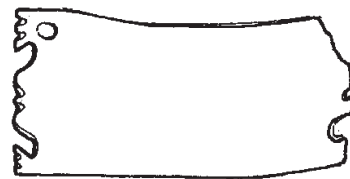

23c-g



23h

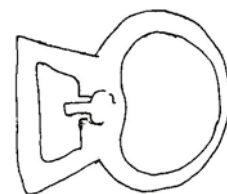

24

Slika 1.

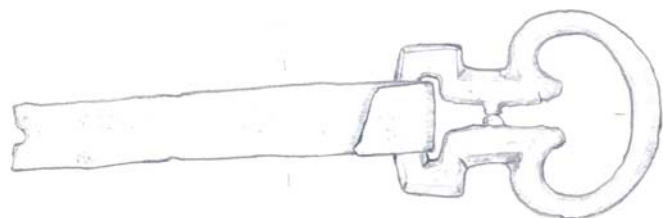

25a

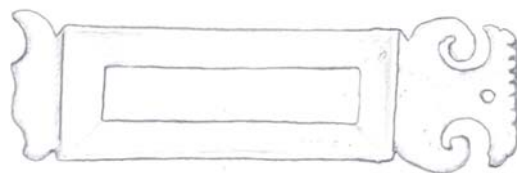

25b

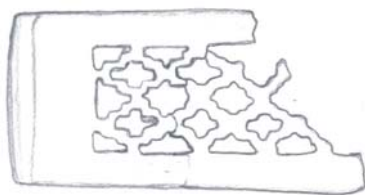

25c



25d



25e

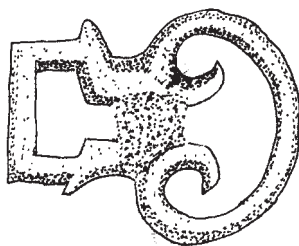

26

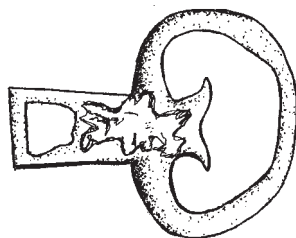

27

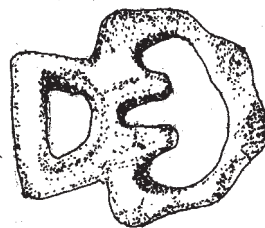

28

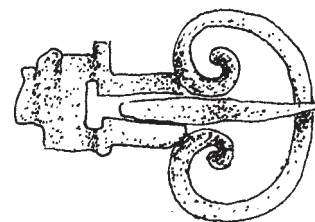

29

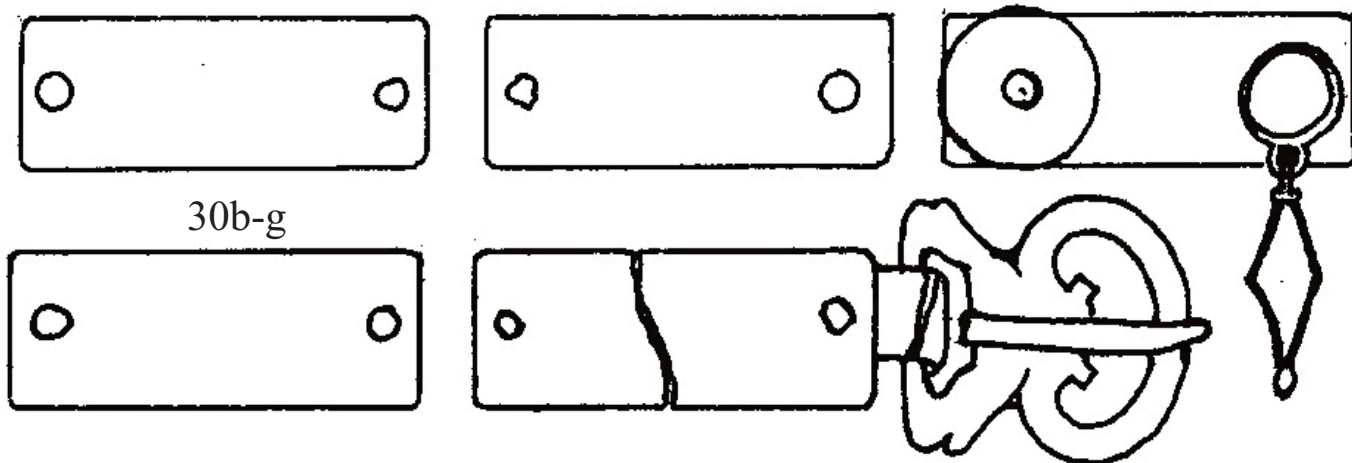

30b-g

30a

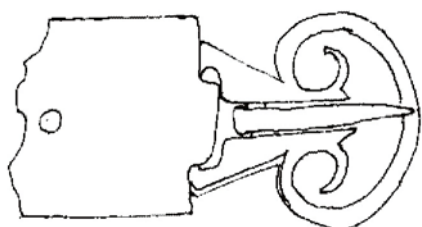

31a

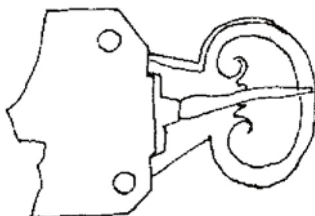

31b



31c

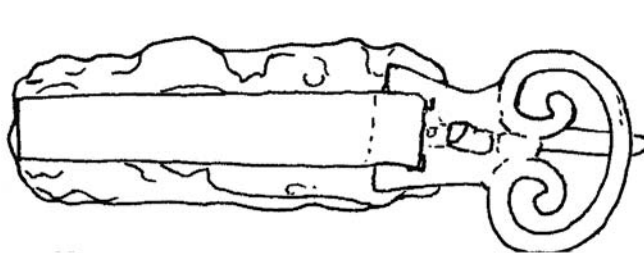

32a



32b

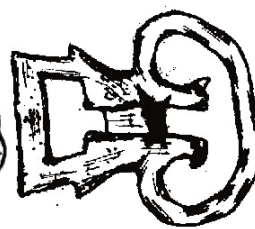

33

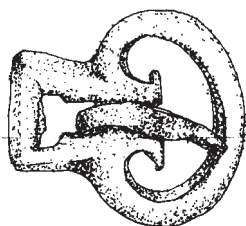

34a



34b

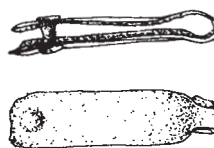

34c

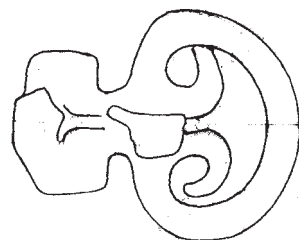

35

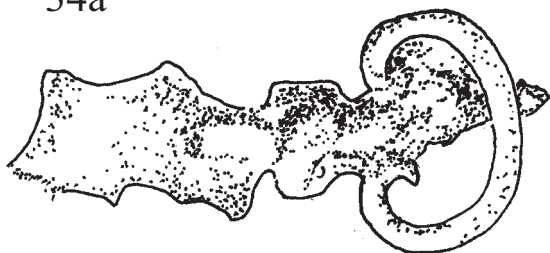

36

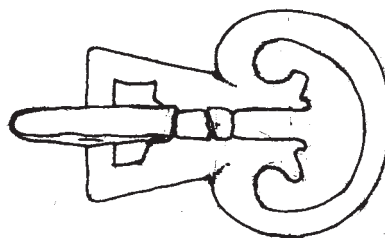

37a



37b

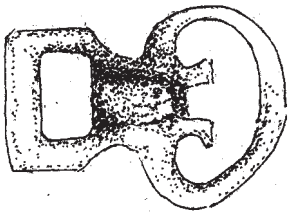

38a

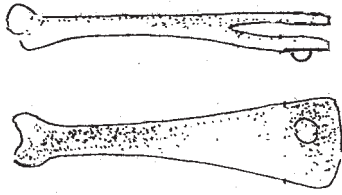

38b

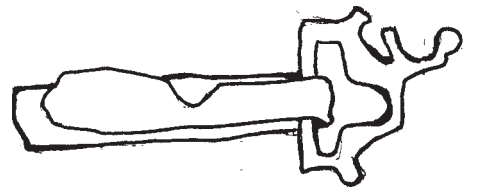

39

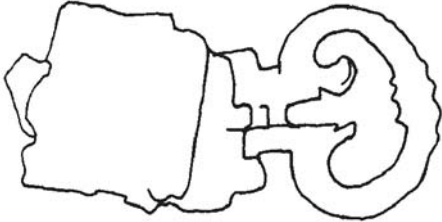

40

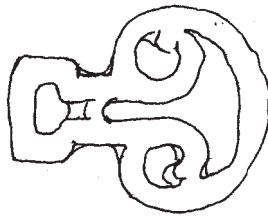

41a

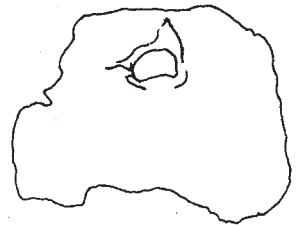
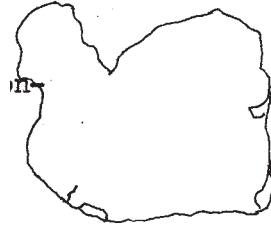

41b-c

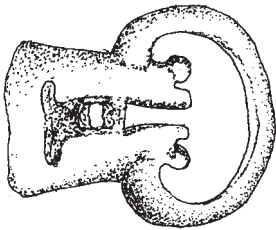

42a

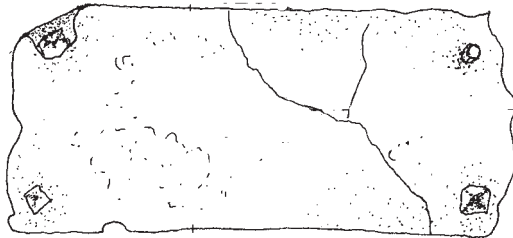

42b-c

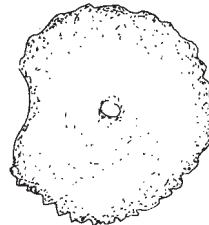
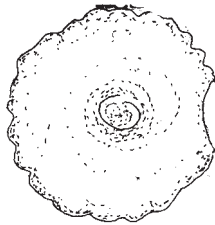
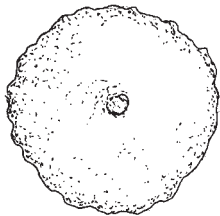
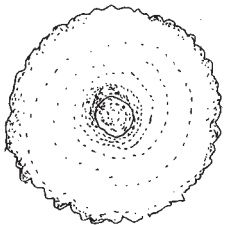
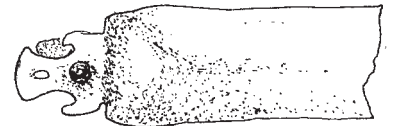

42d-g

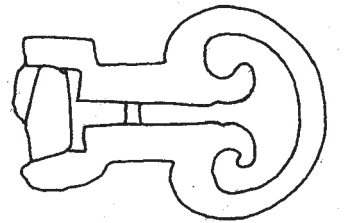

43

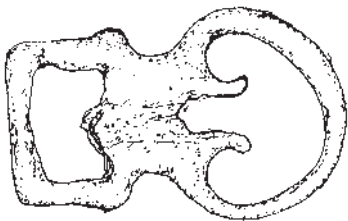

44

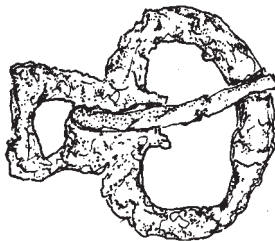

45

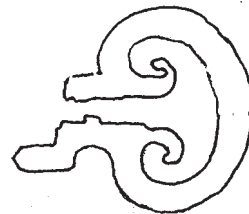

46

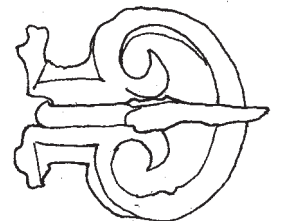

47

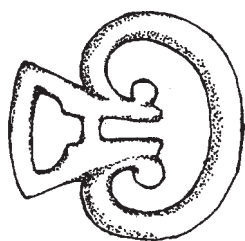

48



49

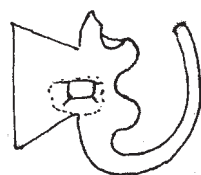

50

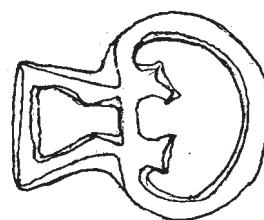

51

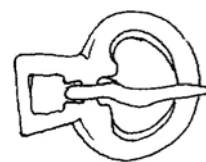

52

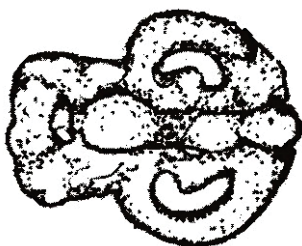

53

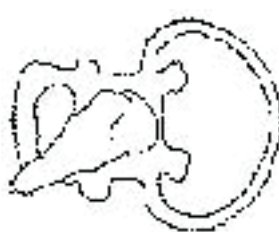

54



55



56

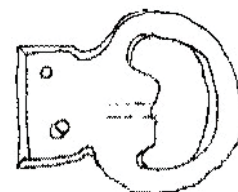

57



58

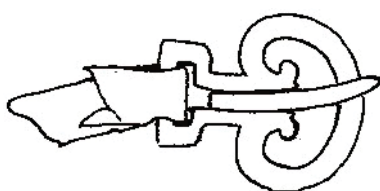

59

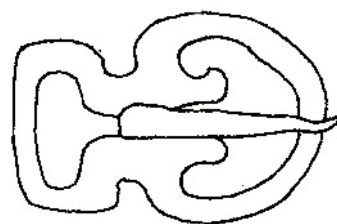

60

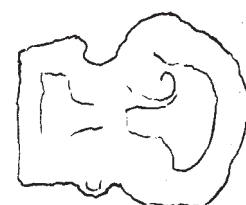

61

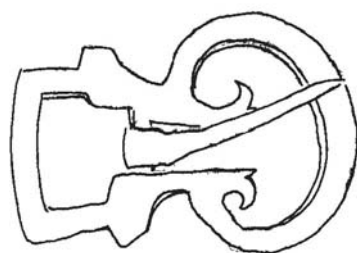

62

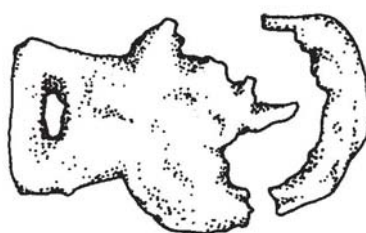

63

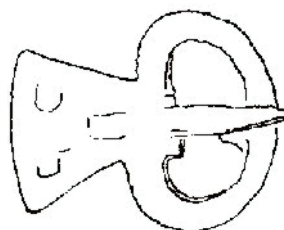

64



65

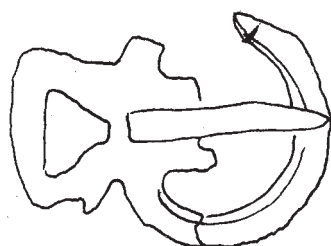

66



67

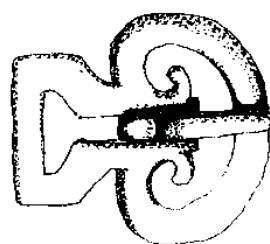

68

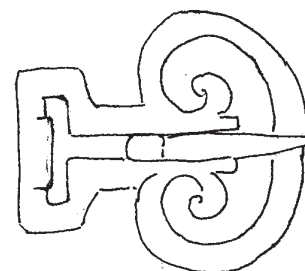

69

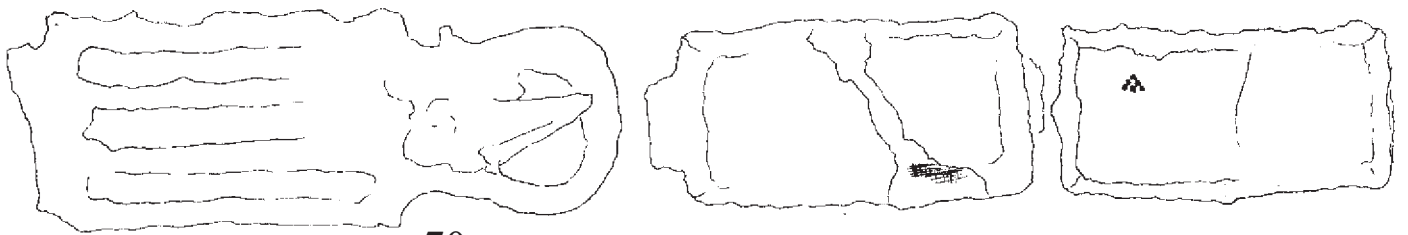

70a

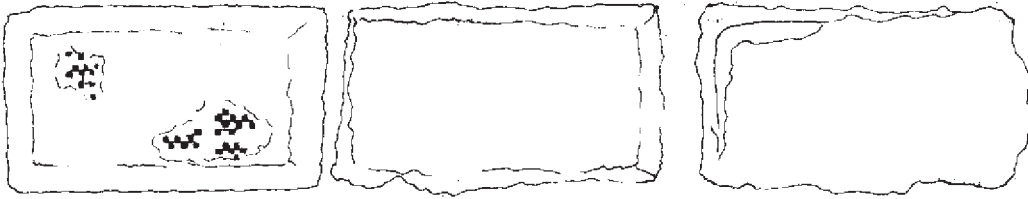

70b-f

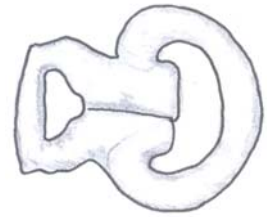

71

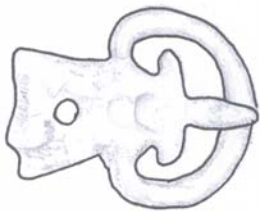

72



73

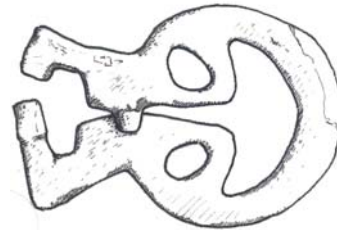

74



75



76

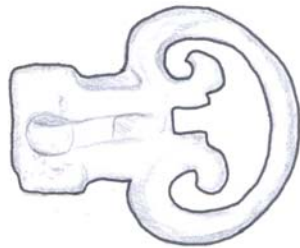

77



78



79



80

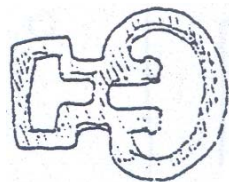

81



82



83



84a



84b-c



85

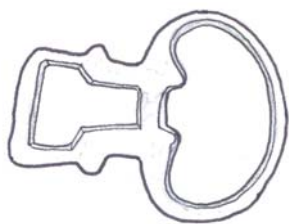

86

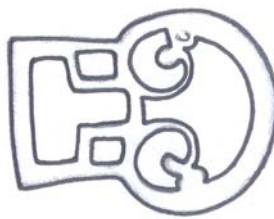

87

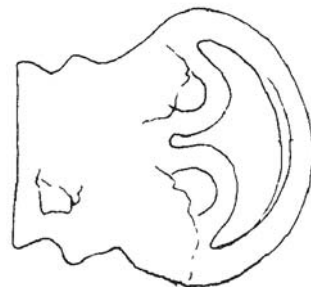

88

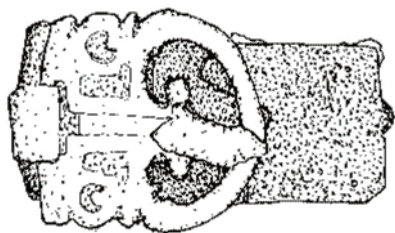

89a

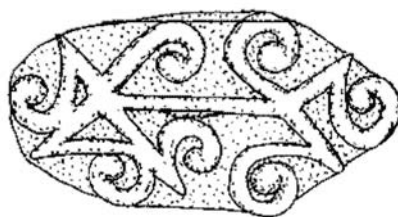

89b

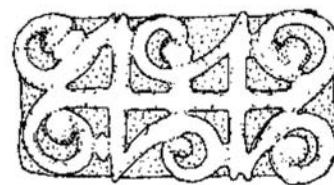

89c

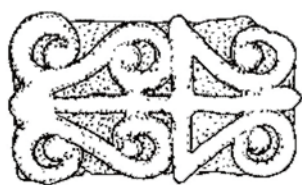

89d



89e

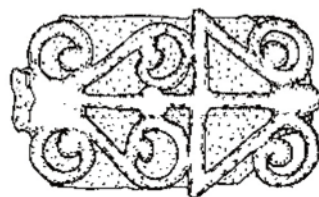

89f



89g

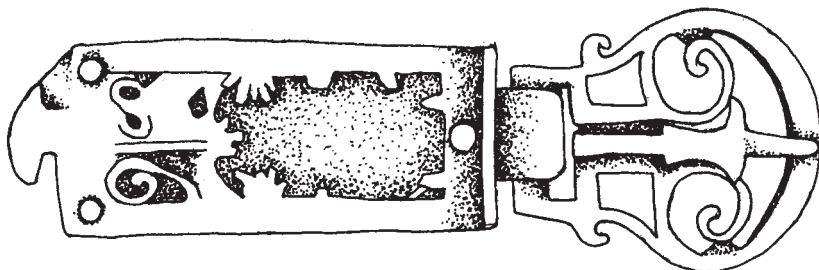

90a

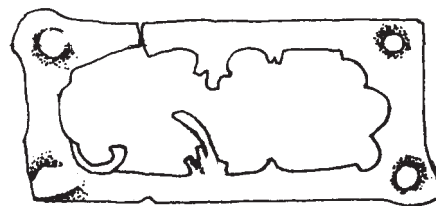

90b

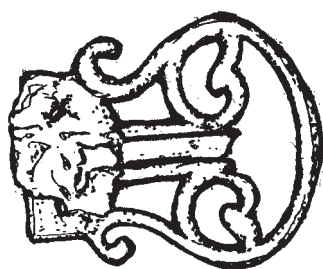

91



92



93



94

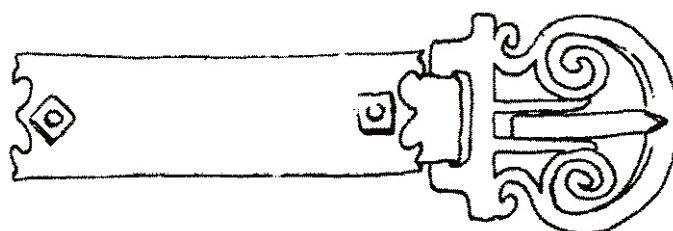

95

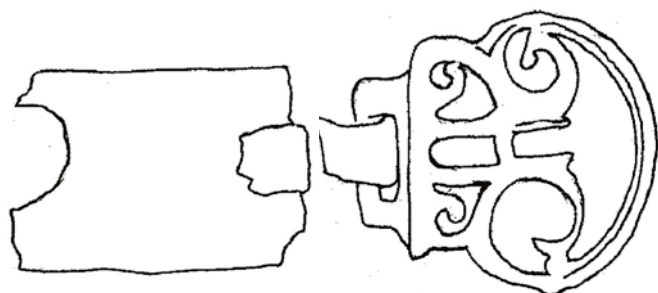

96



97



98

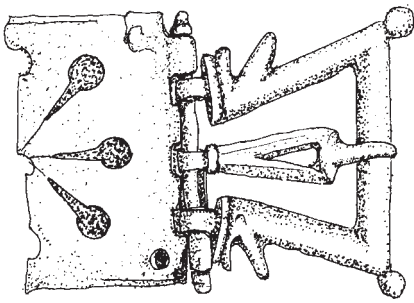

99a

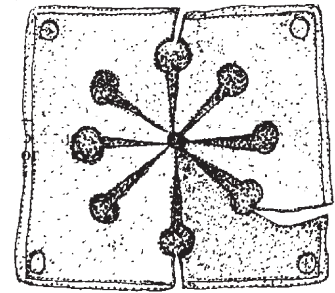
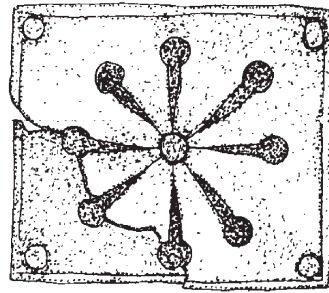

99b-c

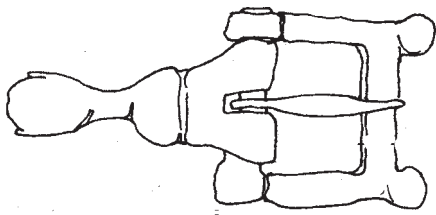

100

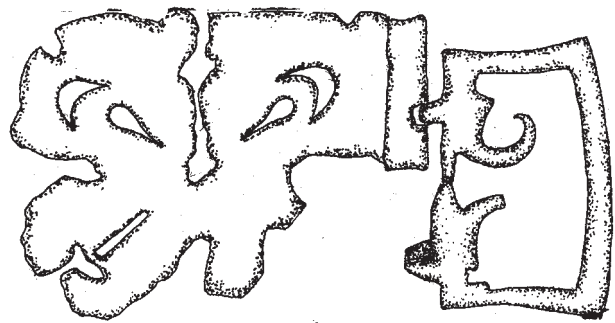

101

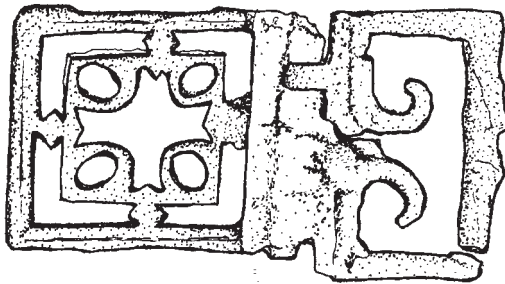

102

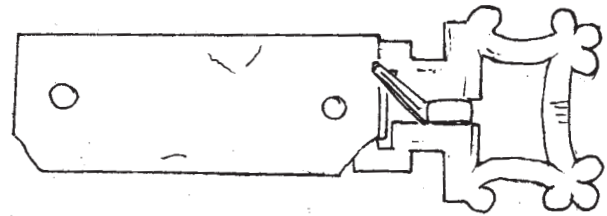

103



104a



104b

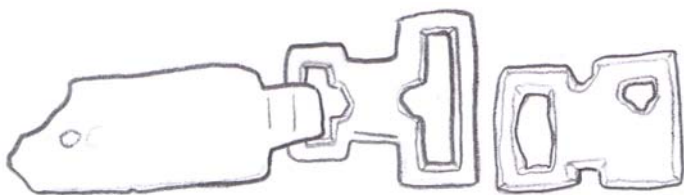

105



106

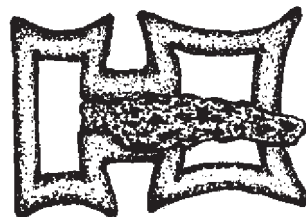

107

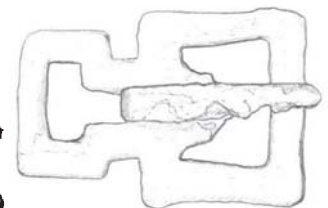

108

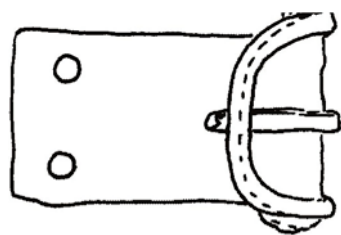

109a

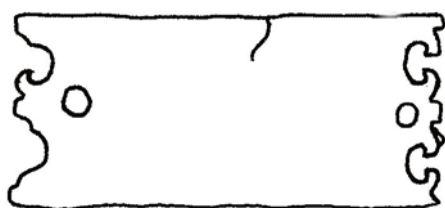

109b-c

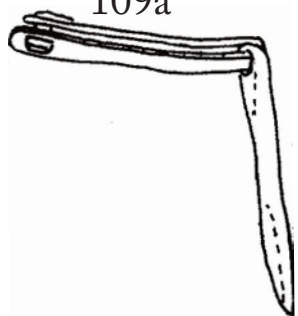
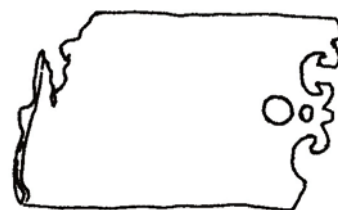

109d

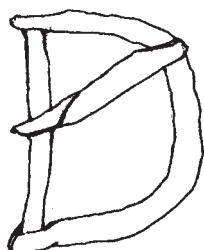

110



111



112

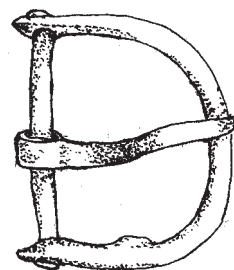

113

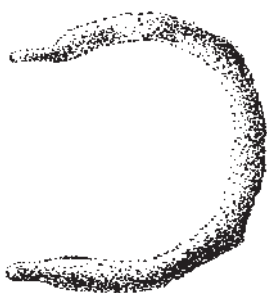

114

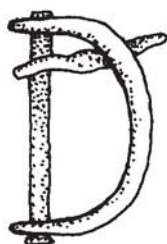

115

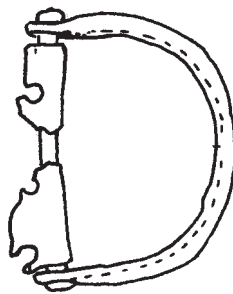

116

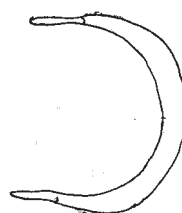

117



118



119

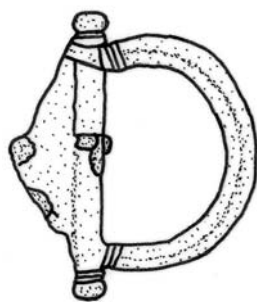

120

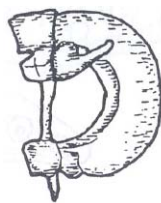

121

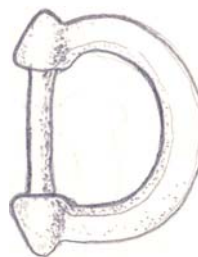

122

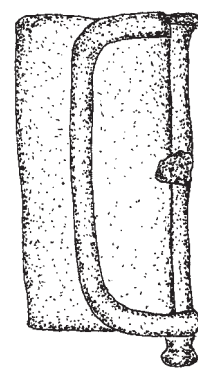

123

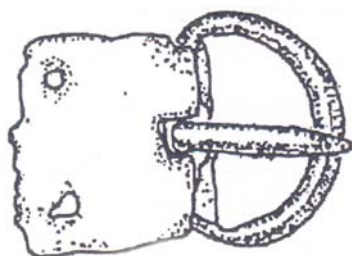

124

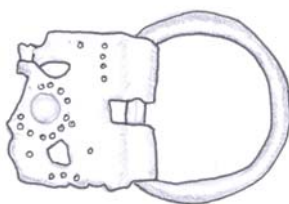

125

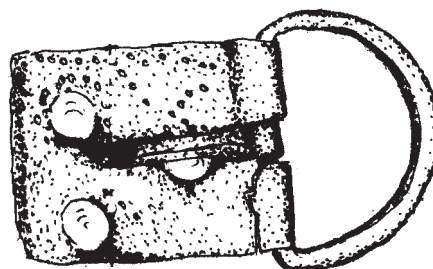

126

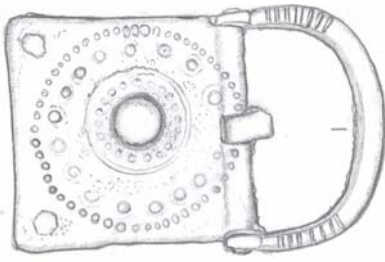

127

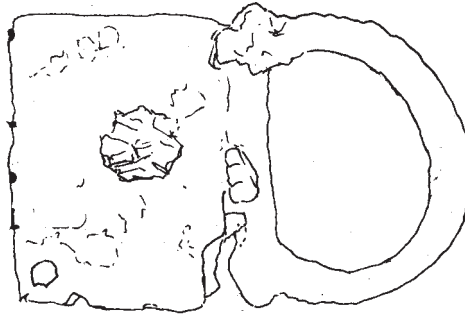

128

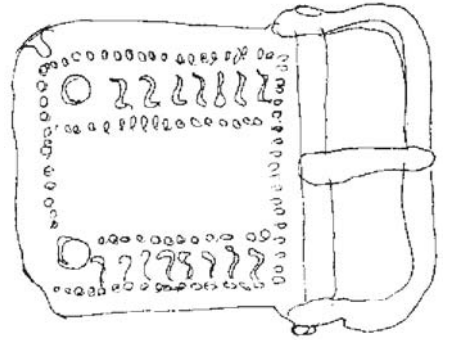

129

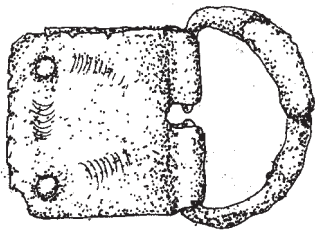

130

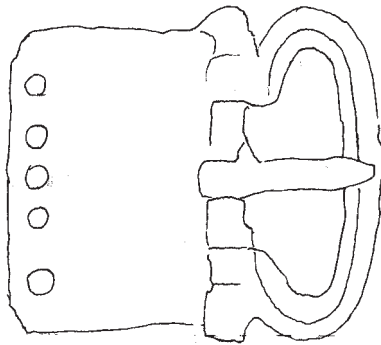

131

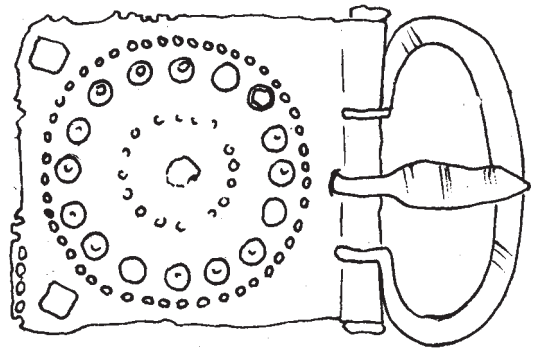

132

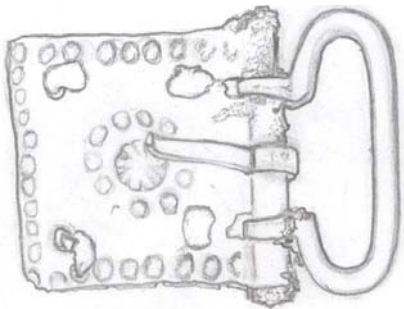

133

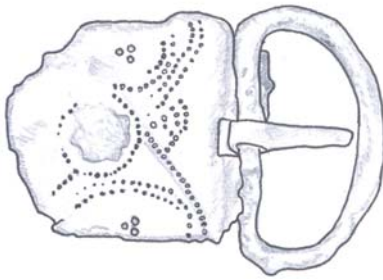

134

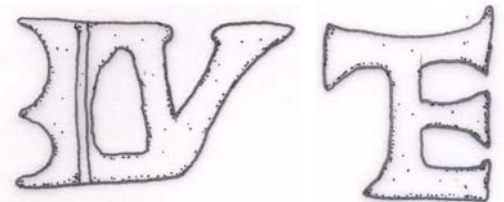

135a

135b



135c



135d



135e



135f



135g-h

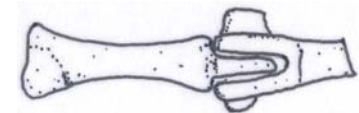

136a

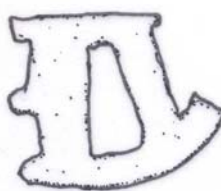

136b



136c



136d



137a

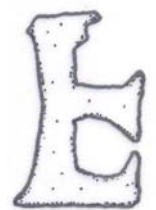

137b



138

139a

139b

139c

140

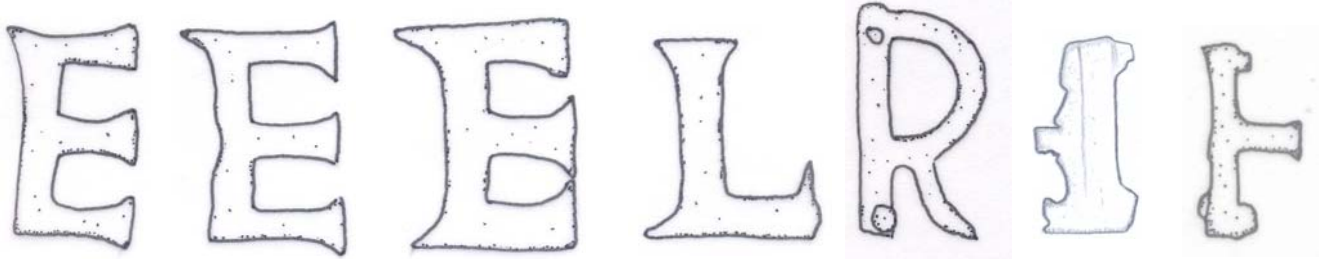

141

142

143

144

145

146

147a

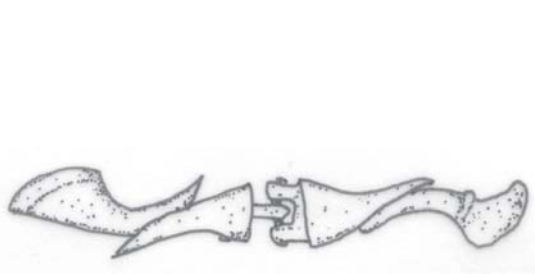

147b

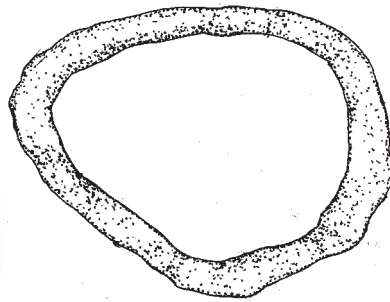

147c



147d



148

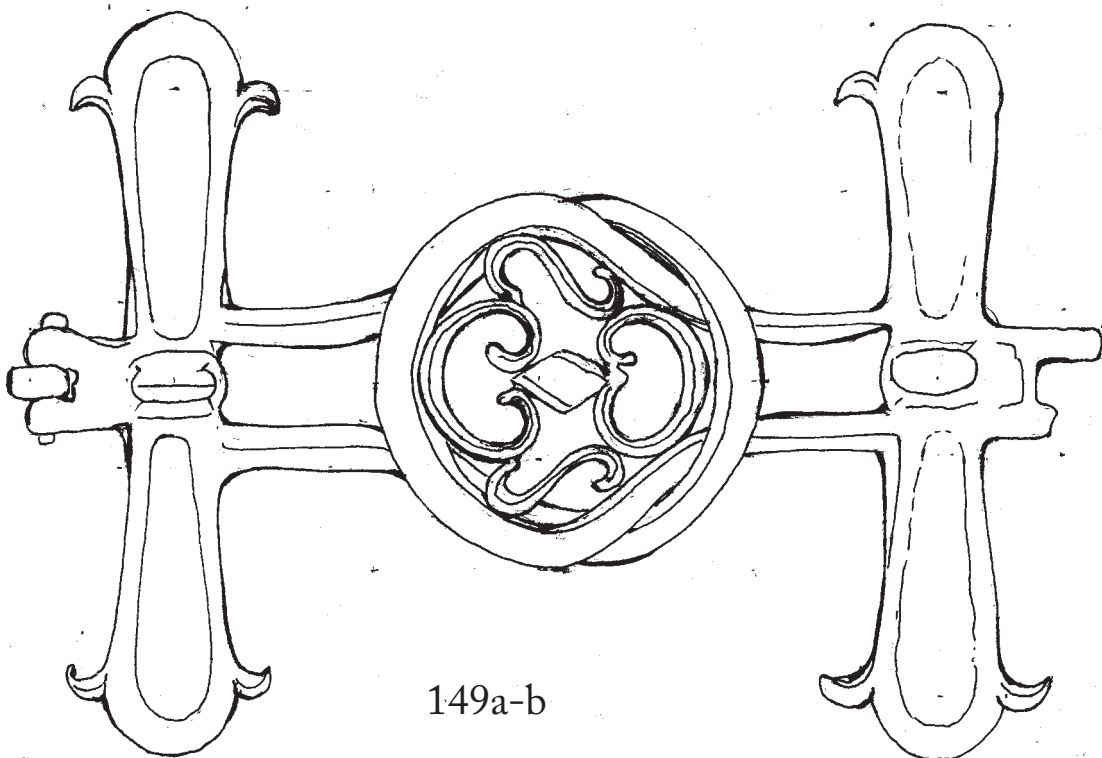

149a-b

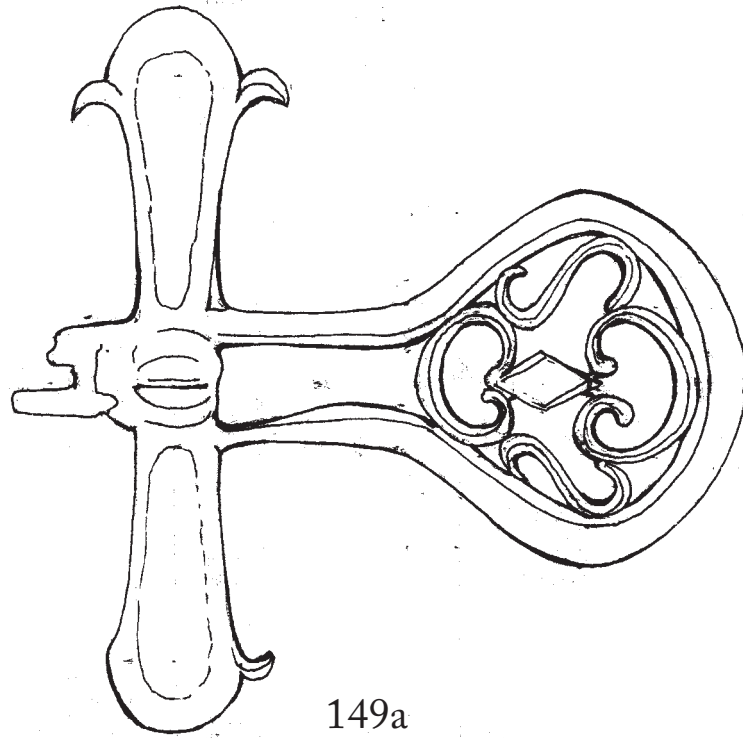

149a

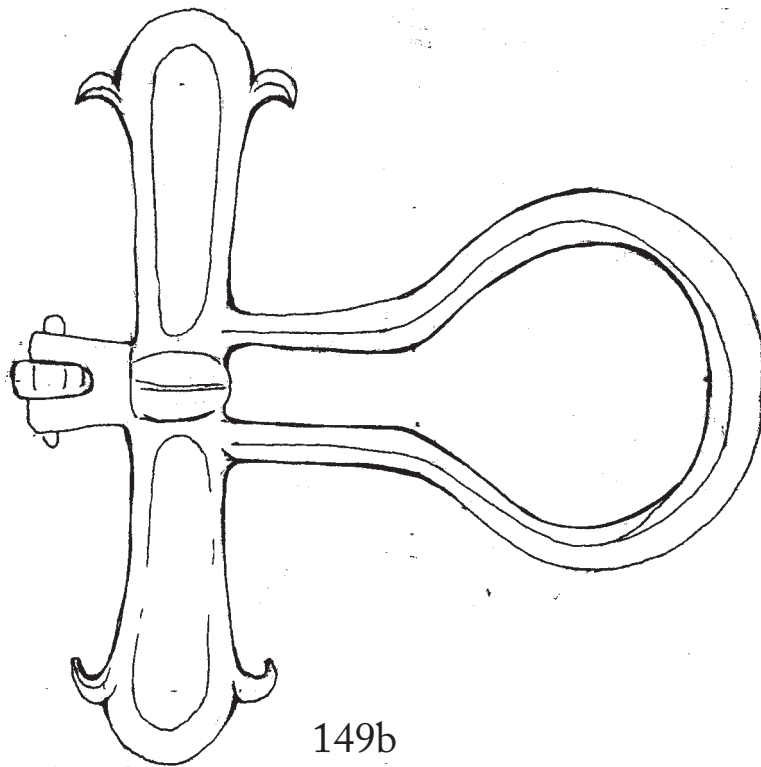

149b

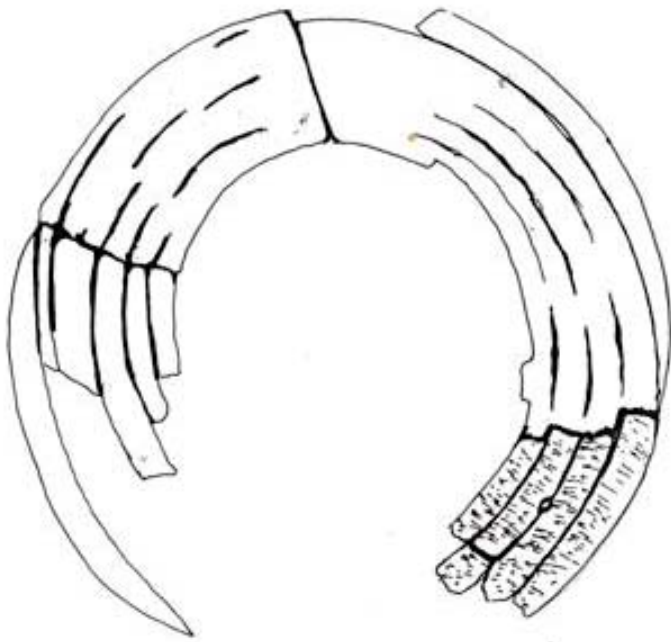

150a

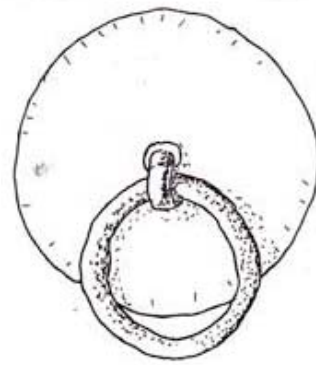

150b

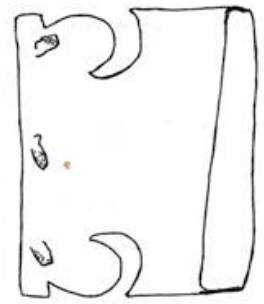

150c



150d

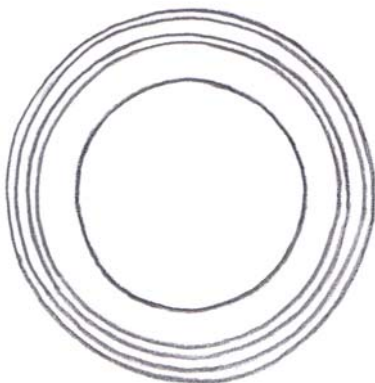

151

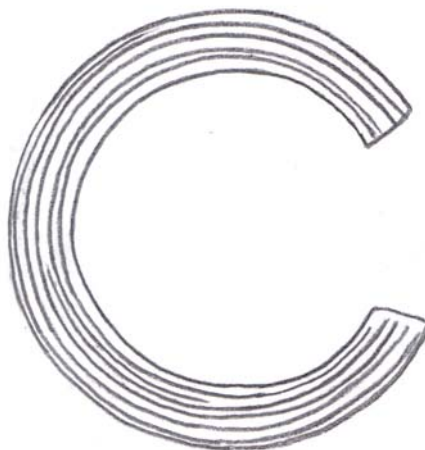

152

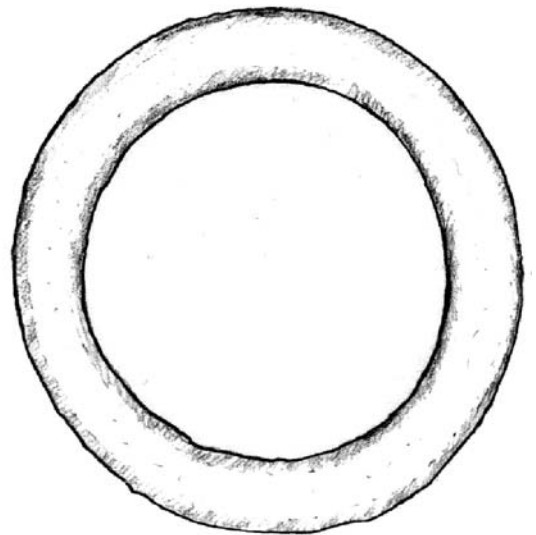

153

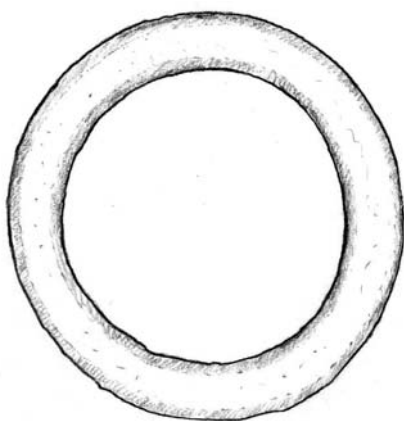

154a



154b

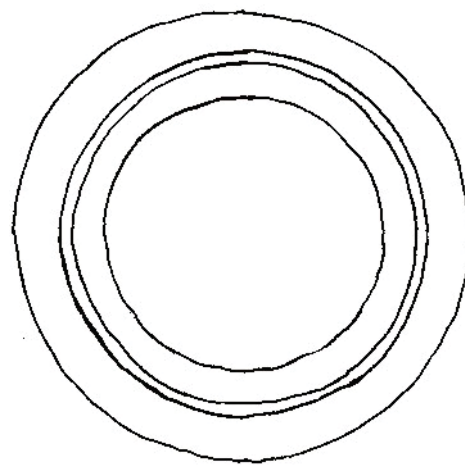

155a

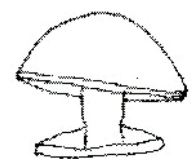
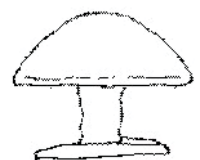

155b-c

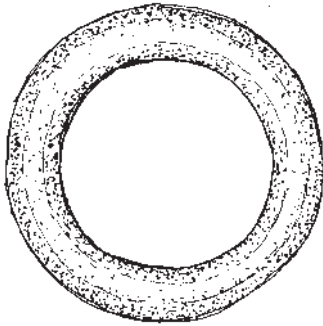

156a

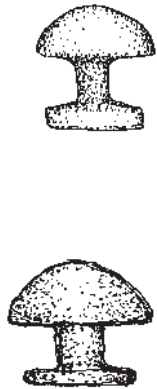

156b-c

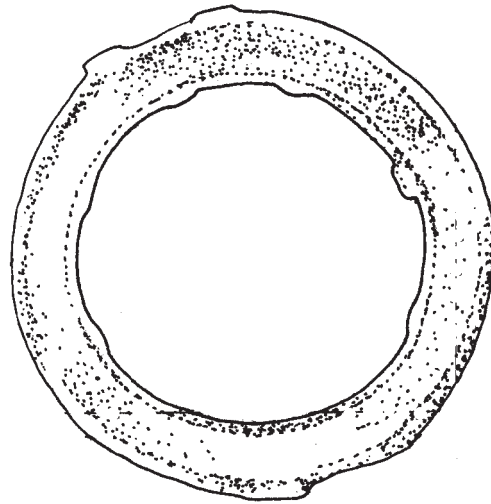

157a



157b-c

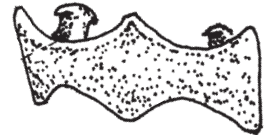

157d

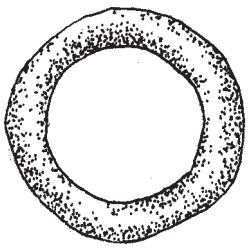

157e

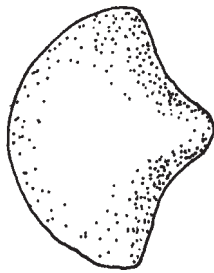

157f

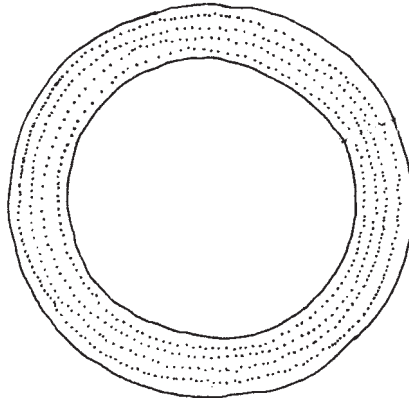

158a

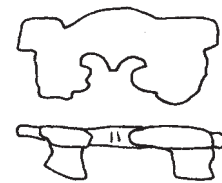
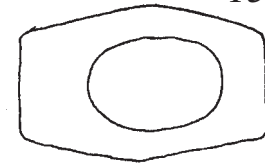

158b-c

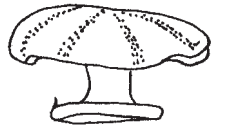

158d-e

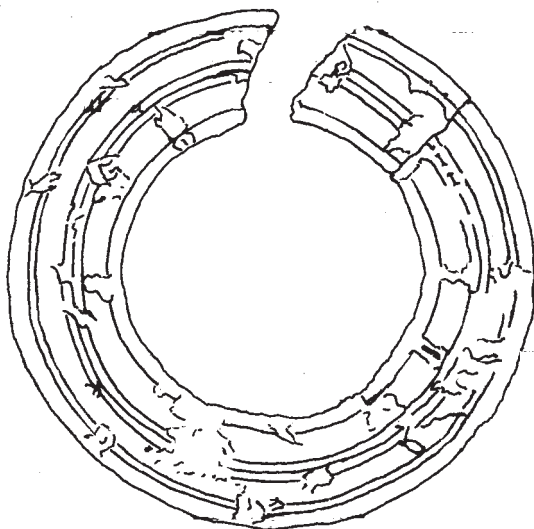

159a

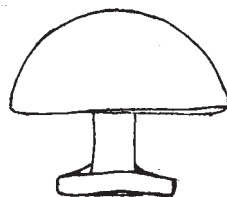

159b

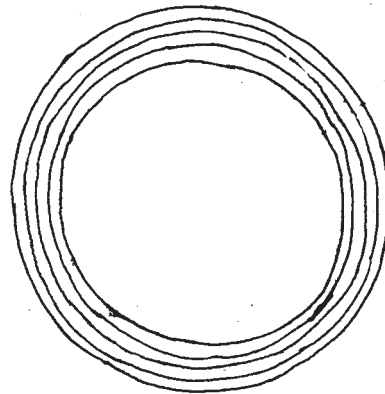

160a



160b

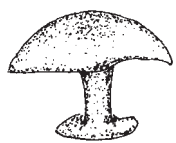

161b

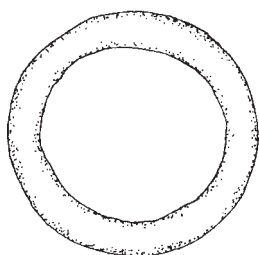

161a

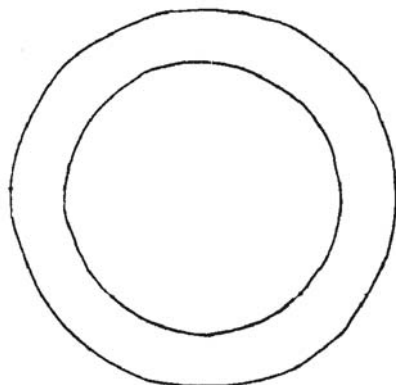

162a

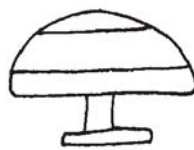

162b

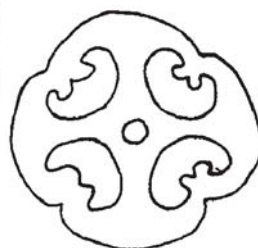

162c



163b

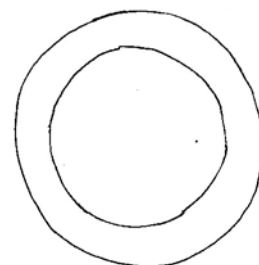

163a

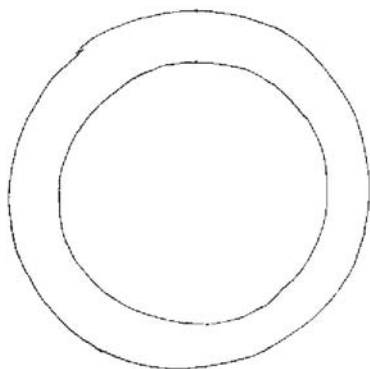

164a

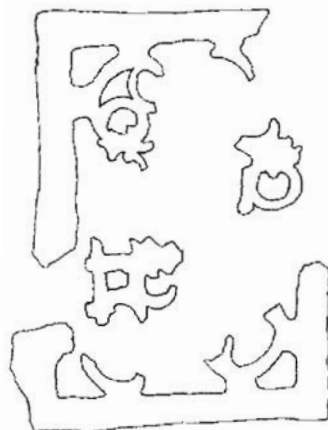

164b



164c



164d-e

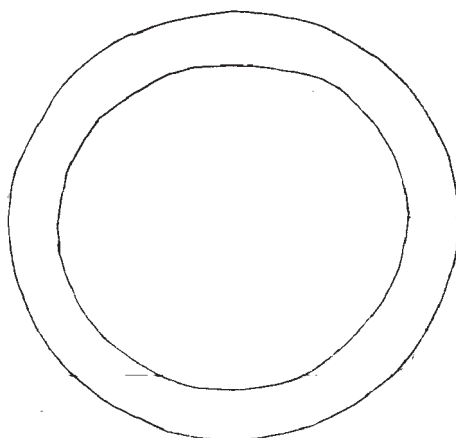

165a



165b

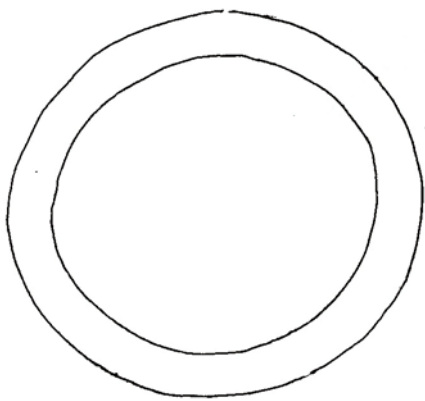

166a

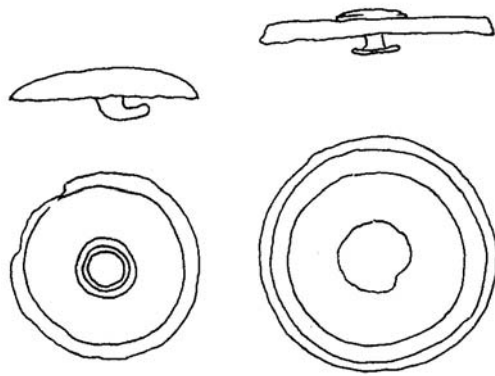

166b-c

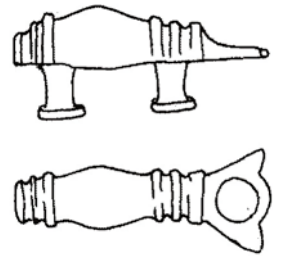

166d

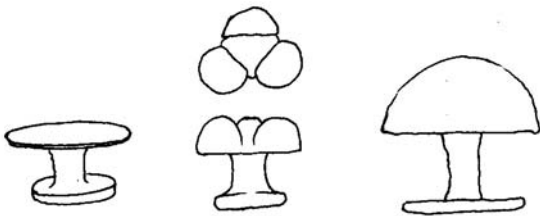

166e-g

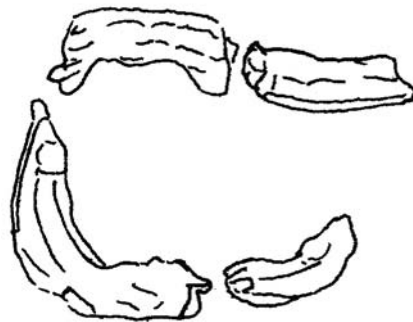

167a

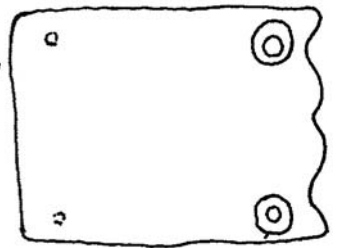

167b

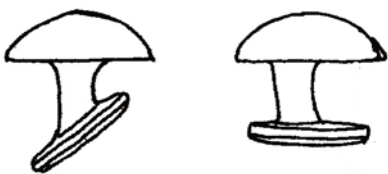

167c-d

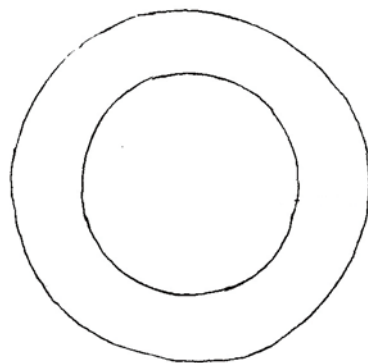

168a

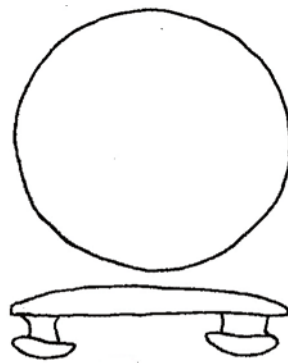

168b

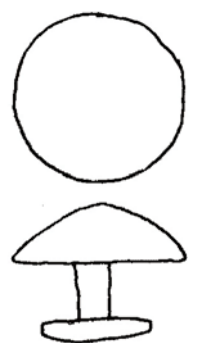

168c



168d/f

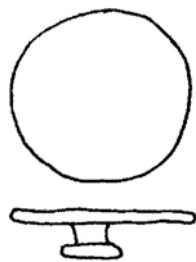

169a

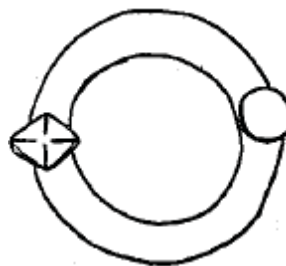

169b



169c



170a

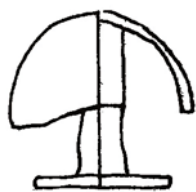

170b

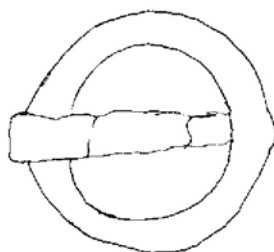

171a



171b



171c

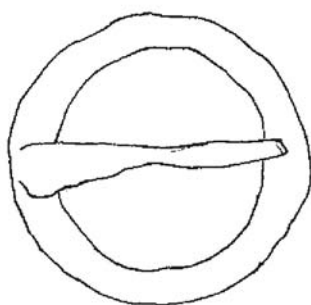

172a



172b



172c

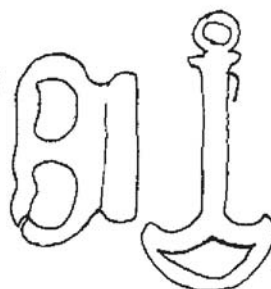

172d



172e



172f



172g

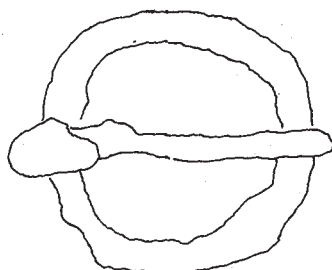

173

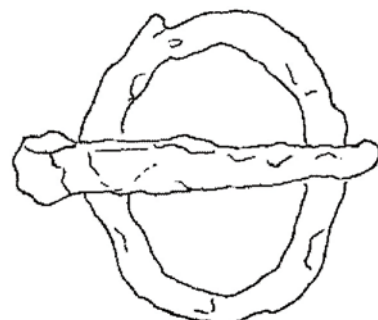

174

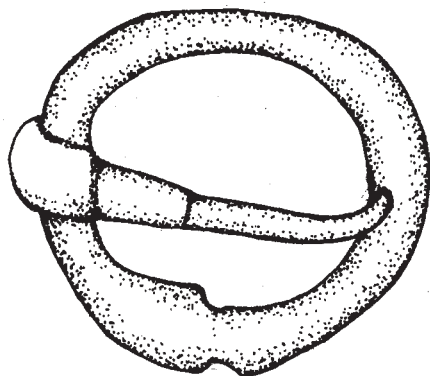

175

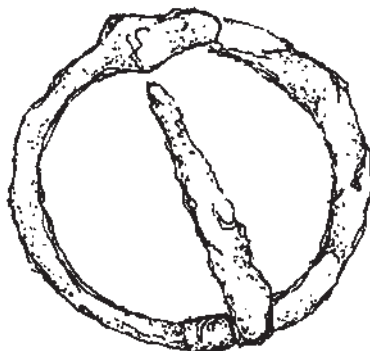

176

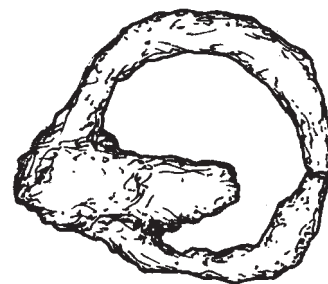

177

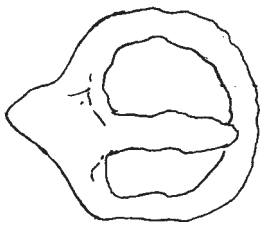

178

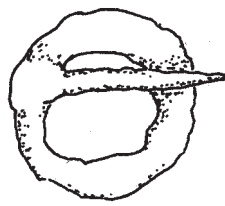

179



180

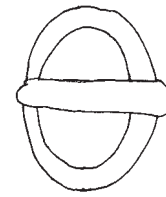

181

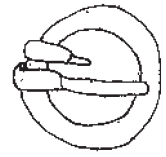

182



183



184

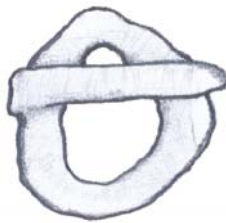

185

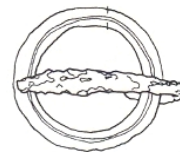

186



187

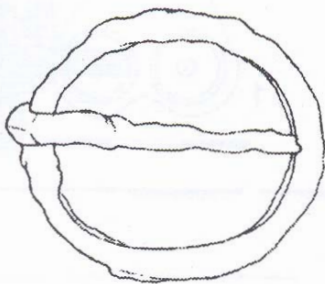

188

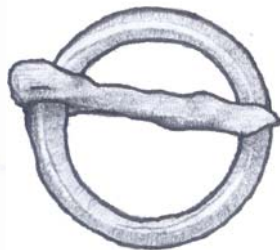

189

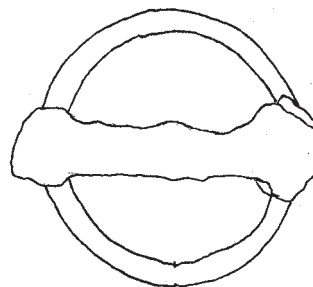

190

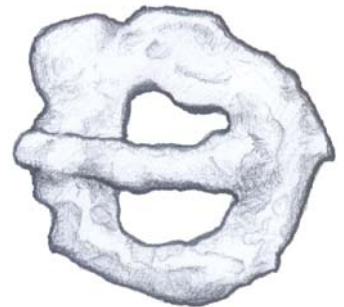

191

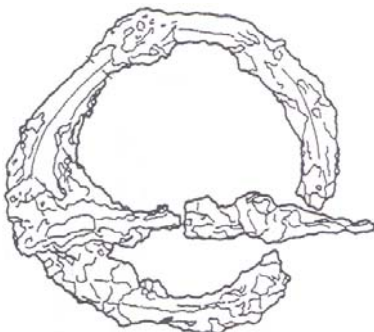

192

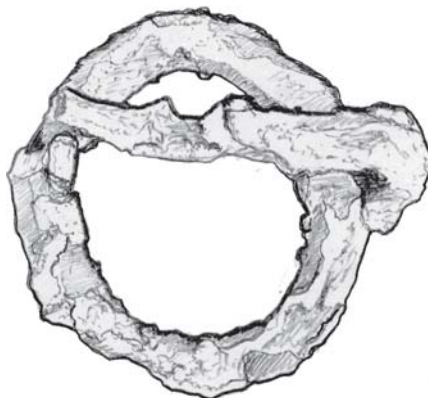

193

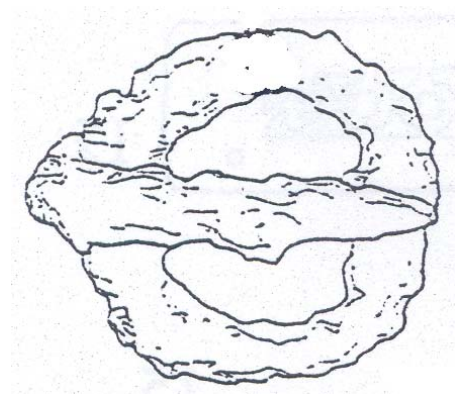

194

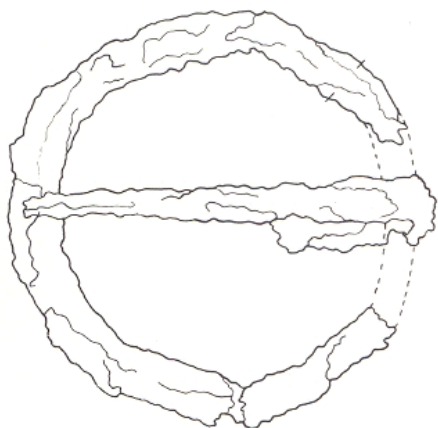

195

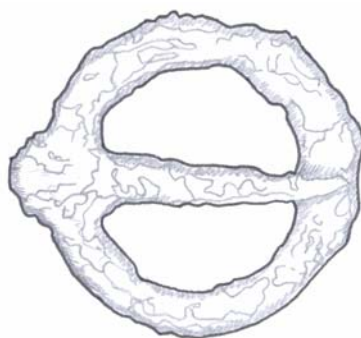

196

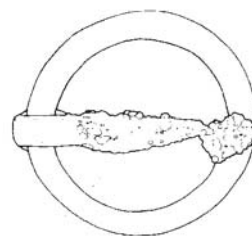

197

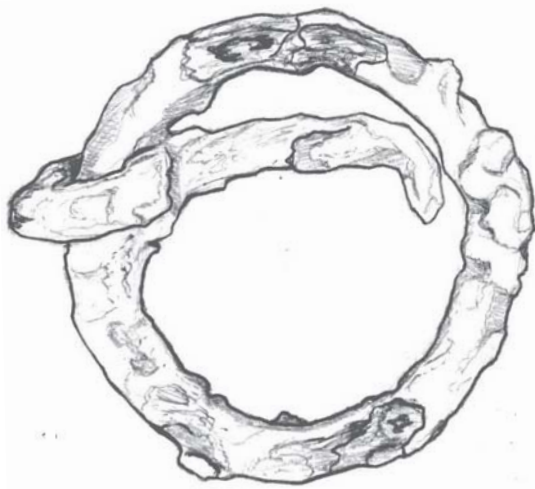

198

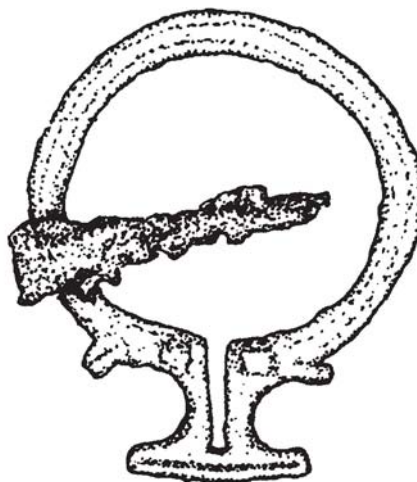

199

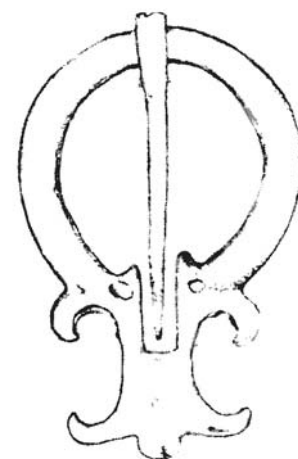

200

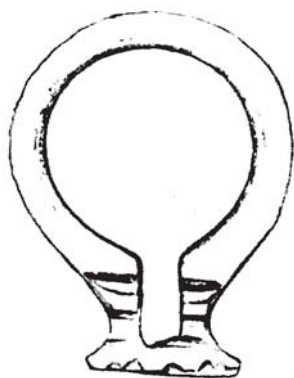

201

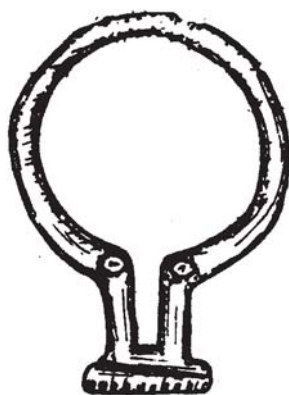

202

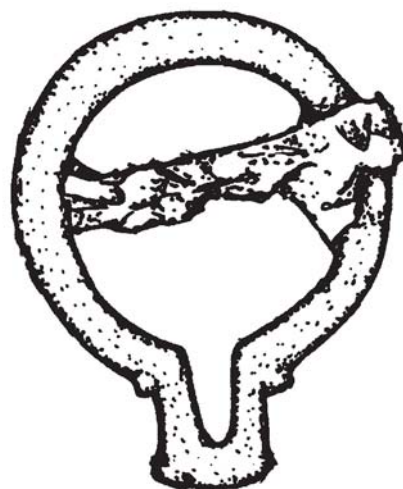

203

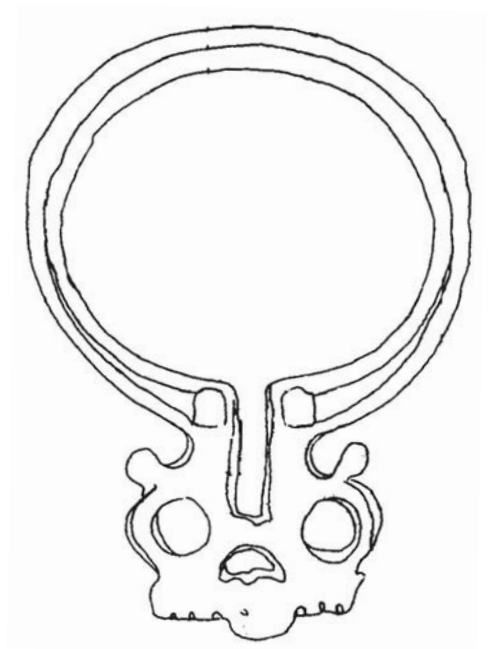

204

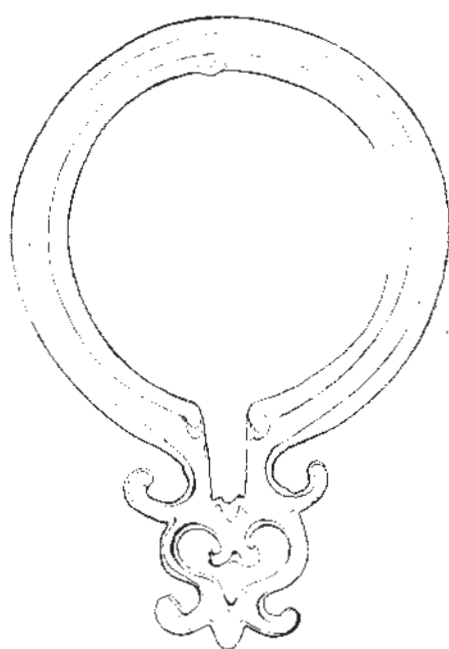

205

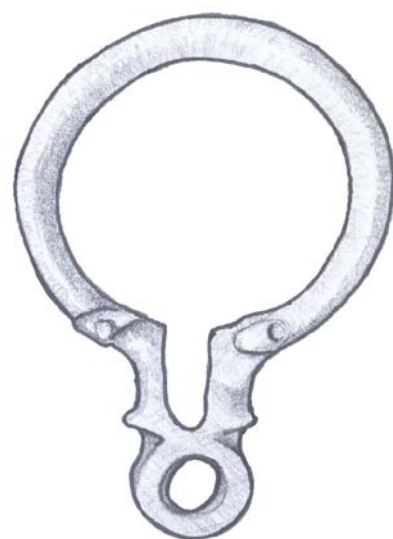

206



207

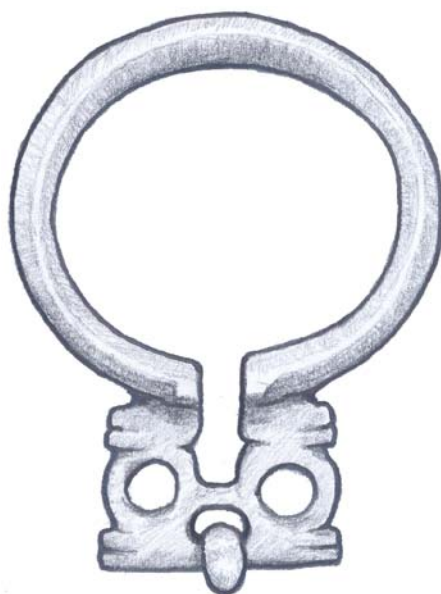

208

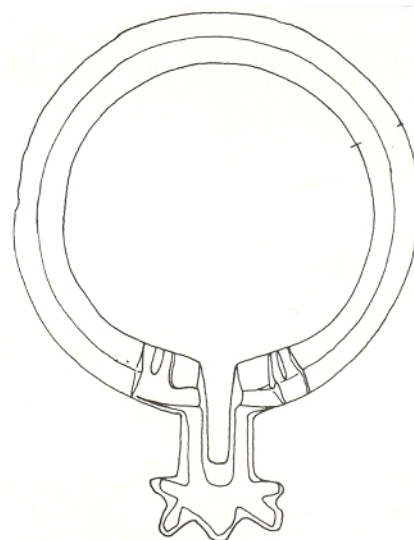

209



210

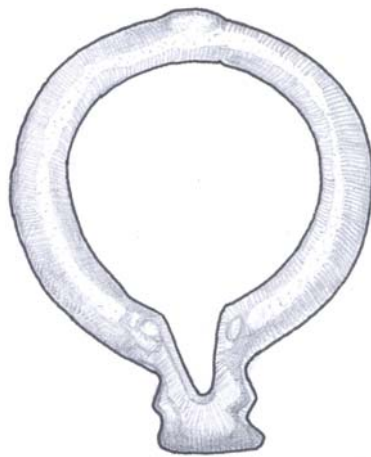

211

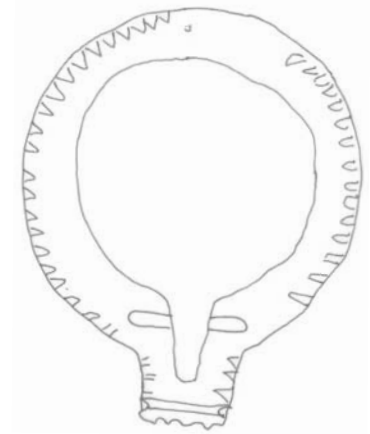

212

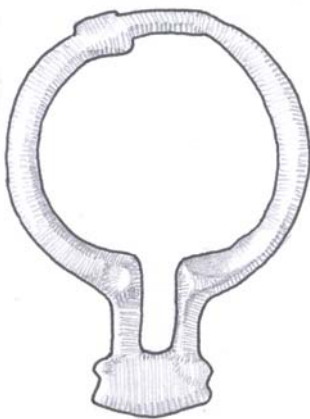

213

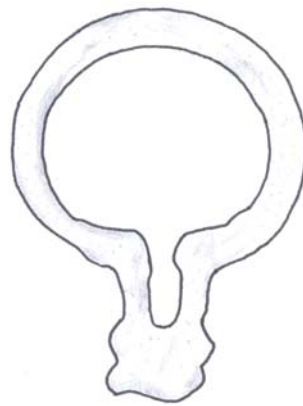

214

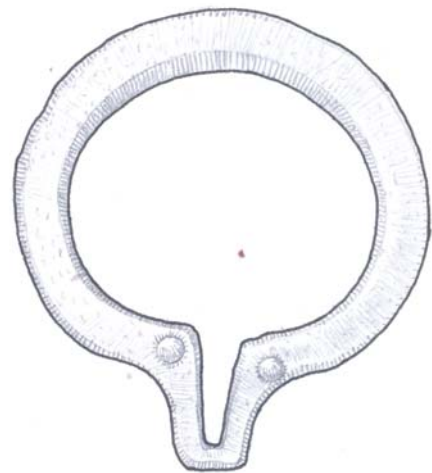

215



216

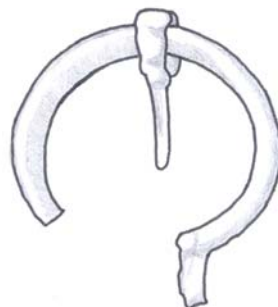

217



218

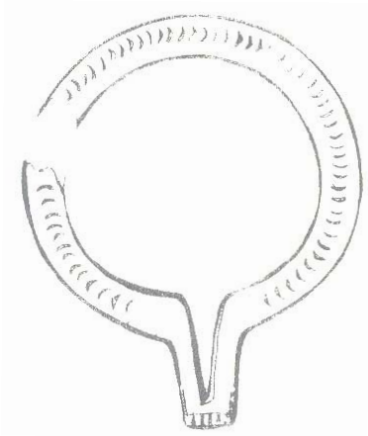

219

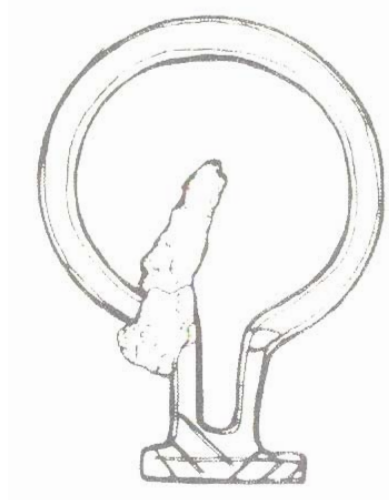

220

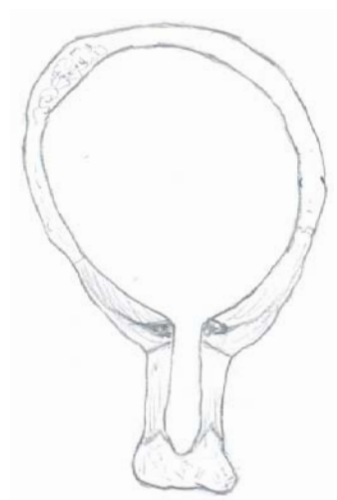

221



222

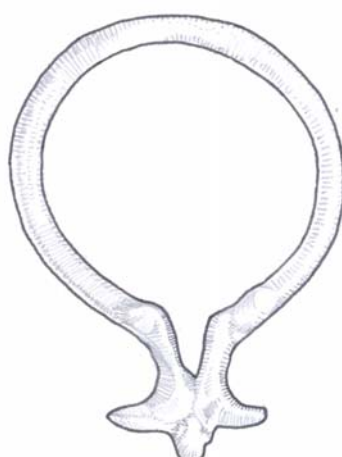

223

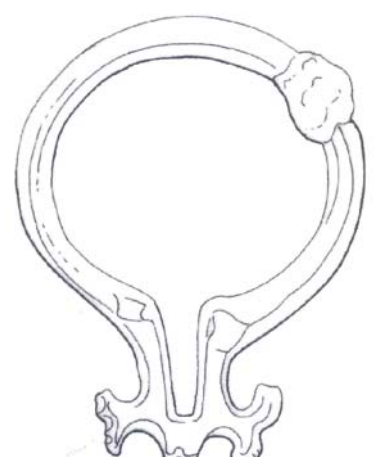

224

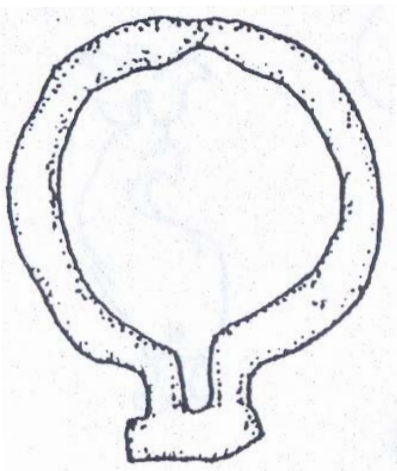

225

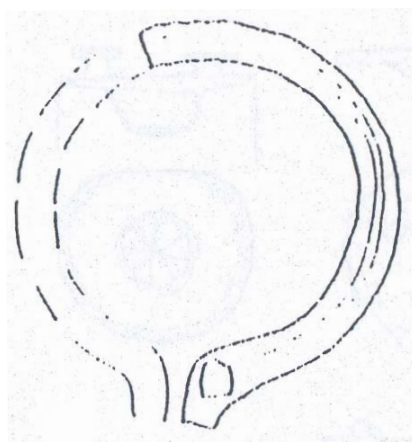

226

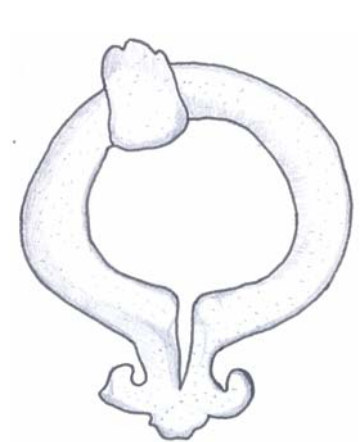

227

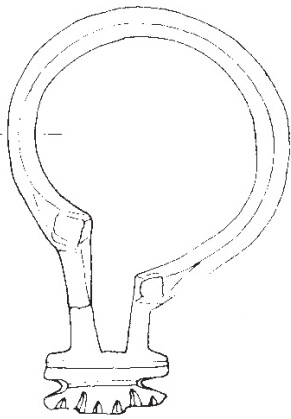

228

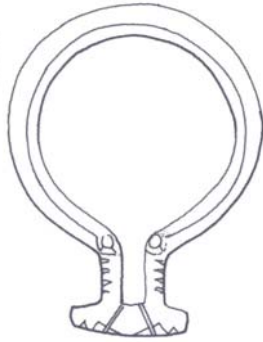

229



230



231



232

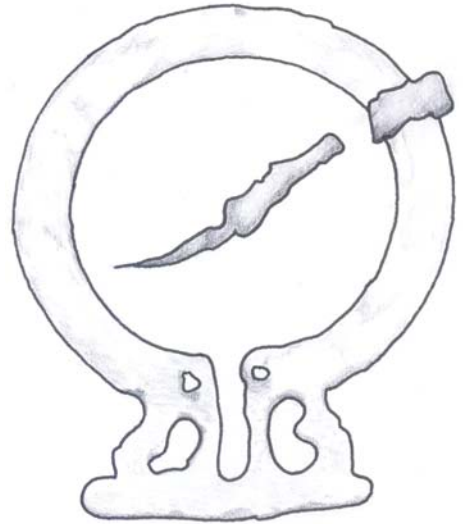

233

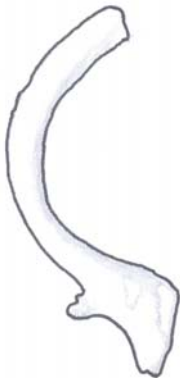

234



235

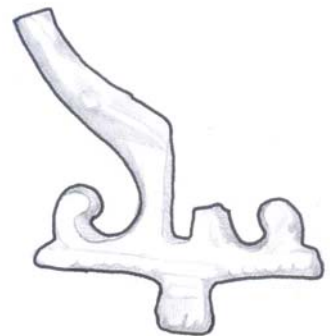

236

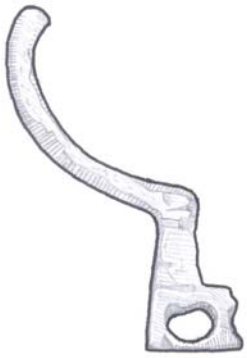

237



238

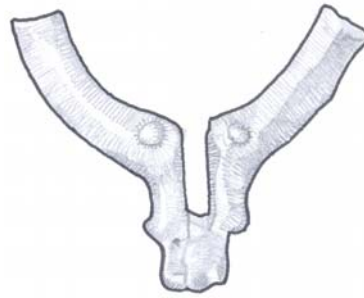

239

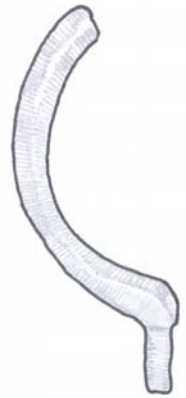

240

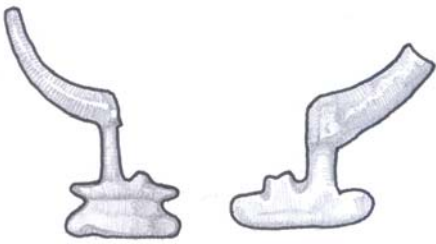

241

242

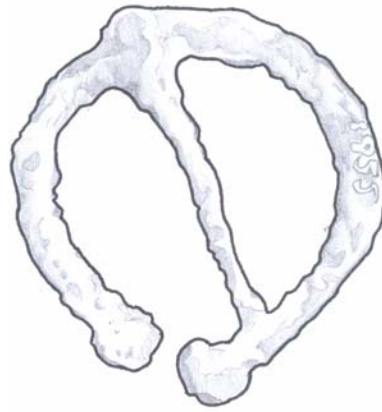

243



244



245

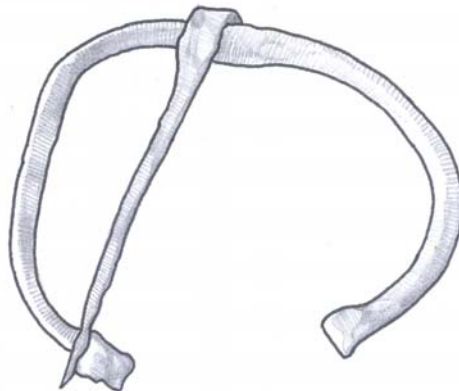

246

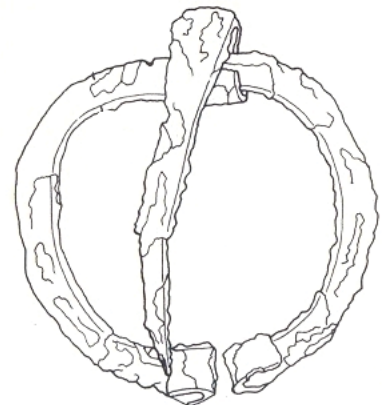

247

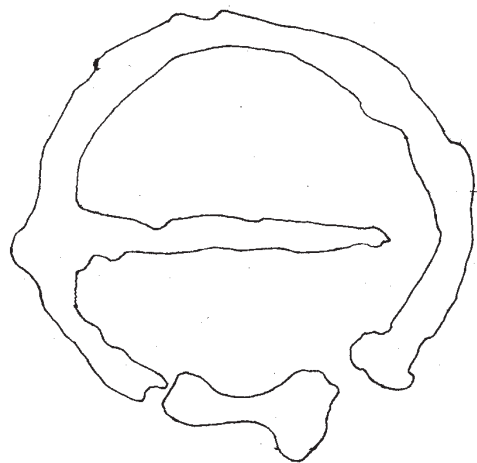

248

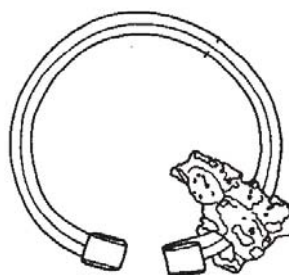

249

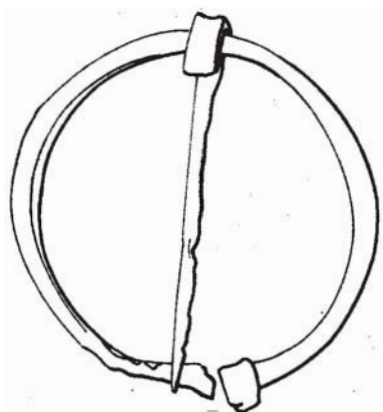

250

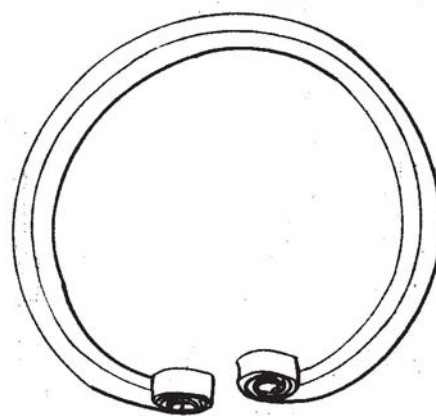

251



252

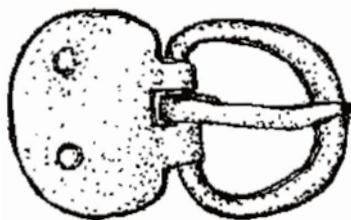

253a

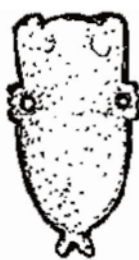

253b

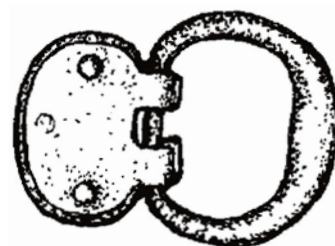

254

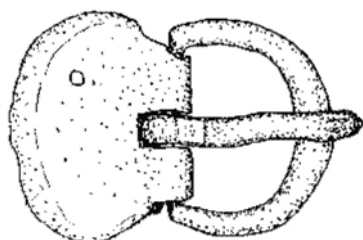

255a



255b

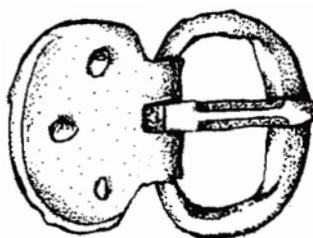

256

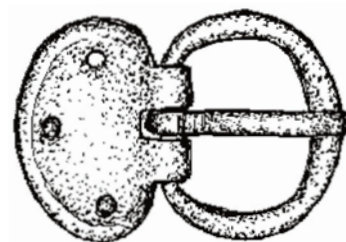

257

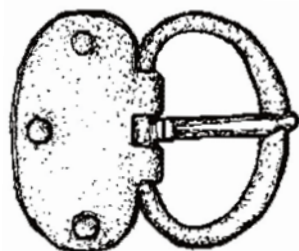

258 A



258b

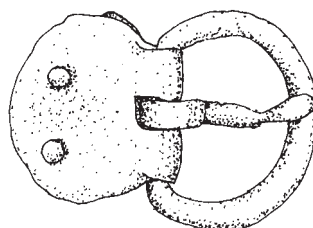

259

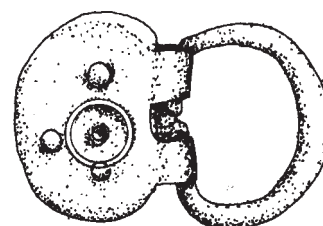

260

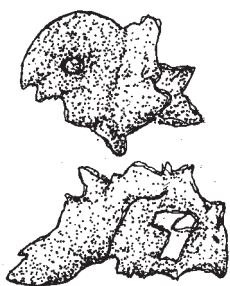

261

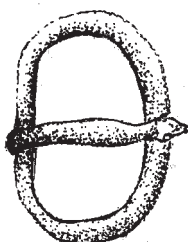

262a

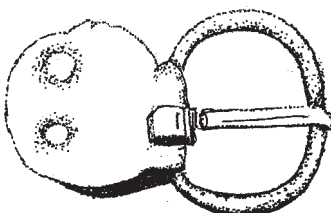

262b



263

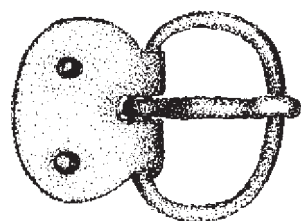
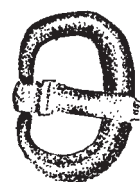

264

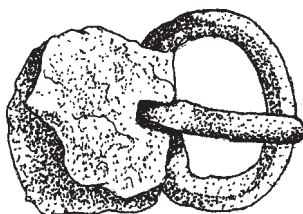

265

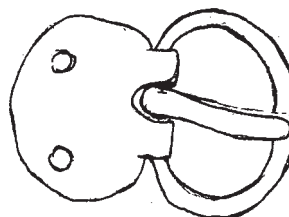

266

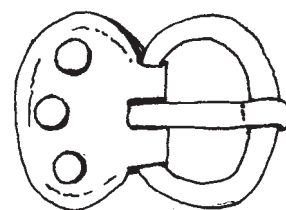

267

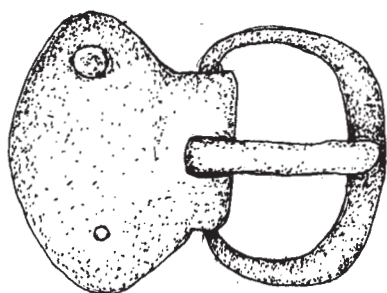

268

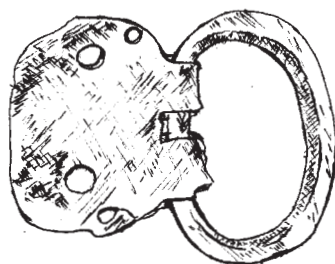

269

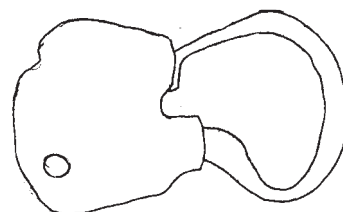

270

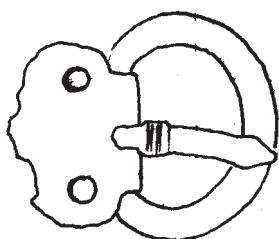

271

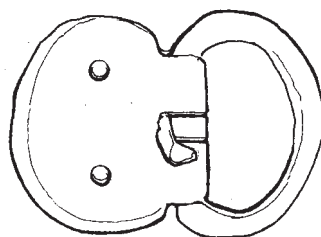

272a

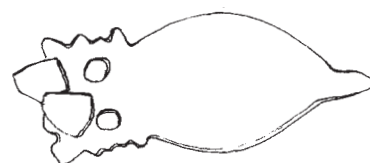

272b

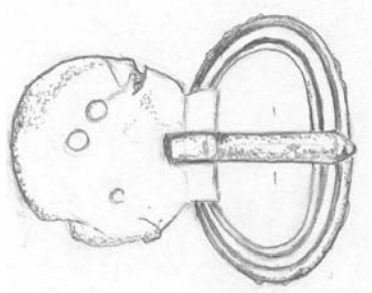

273

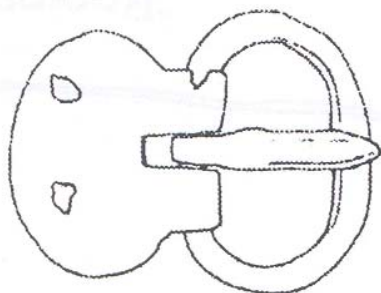

274

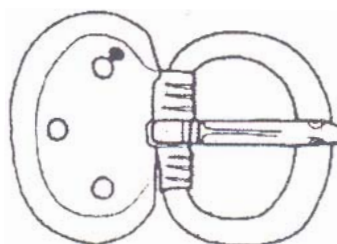

275a

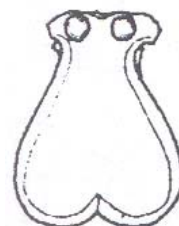

275b

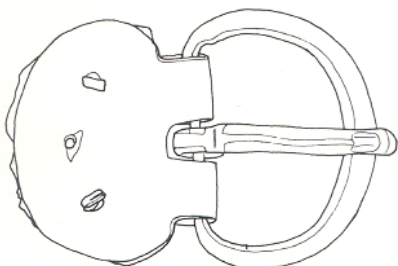

276

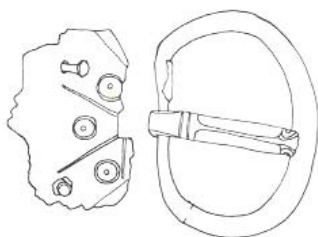

277a



277b

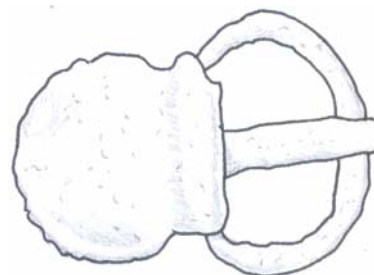

278

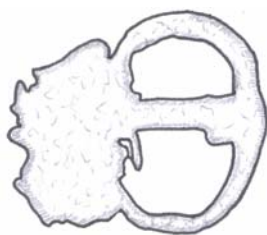

279

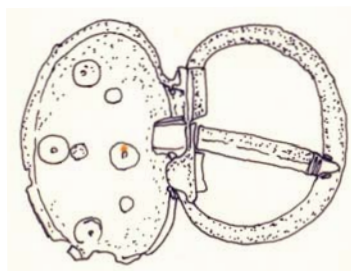

280

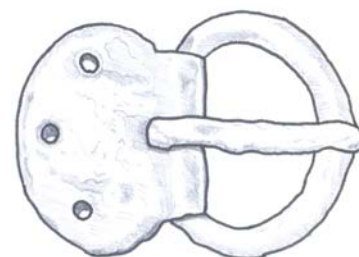

281

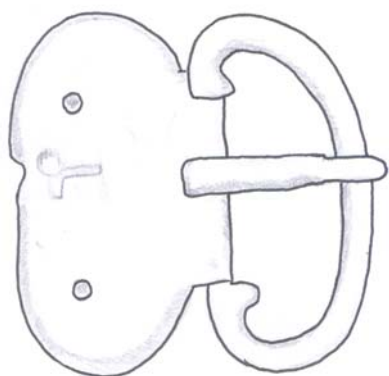

282

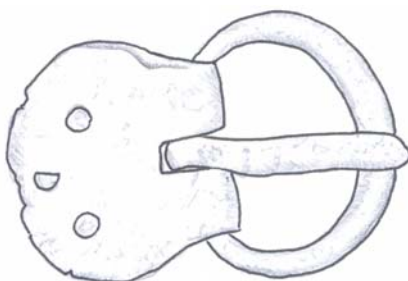

283

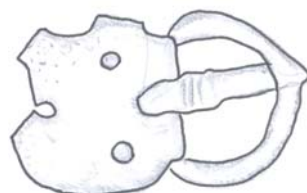

284

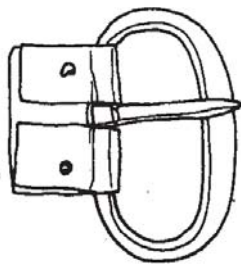

285

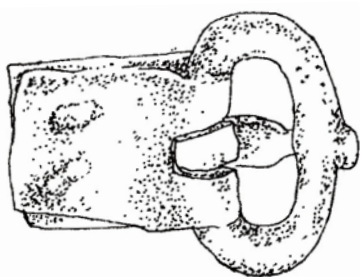

286a



286b

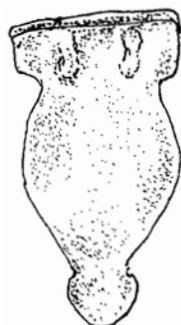

286c

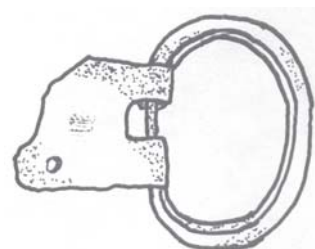

287

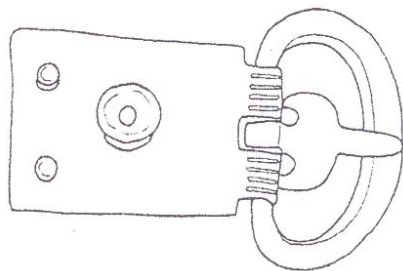

288a

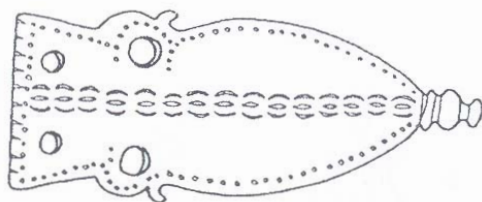

288b



289

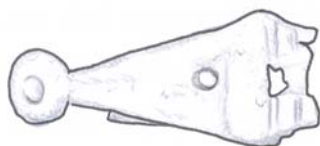

290

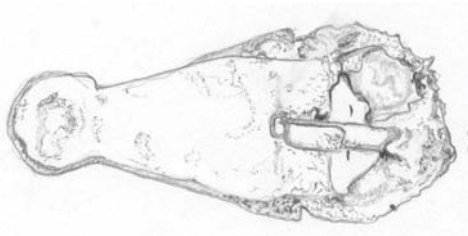

291a



291b

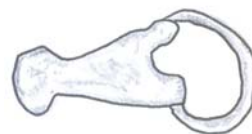

292

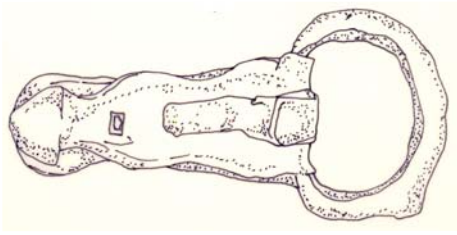

293

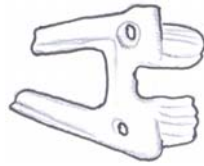

294

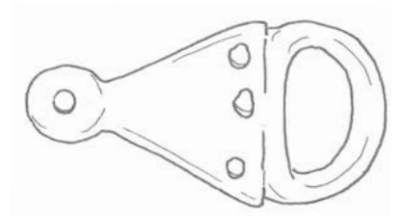

295

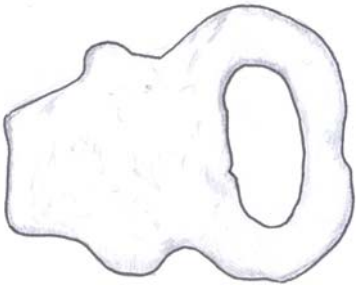

296

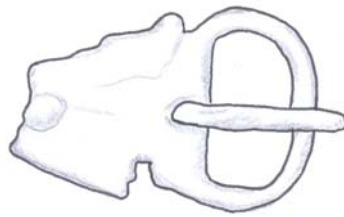

297

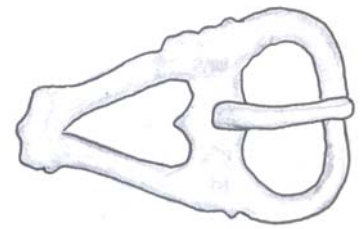

298

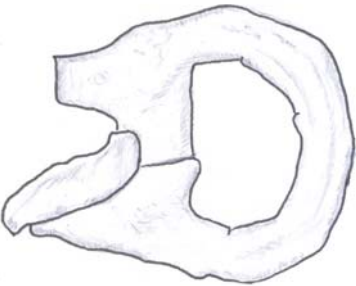

299

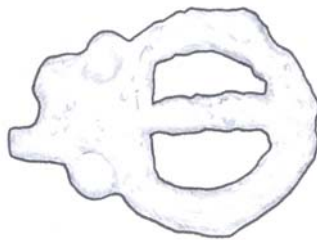

300

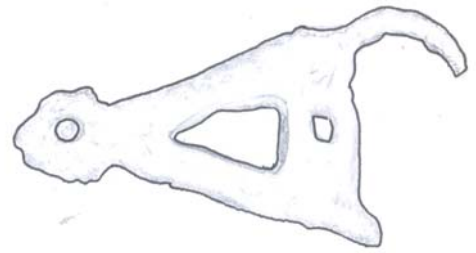

301

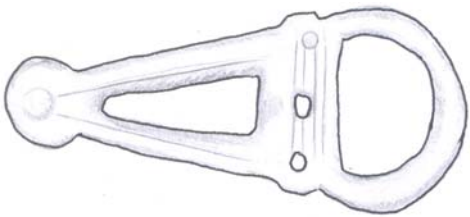

302

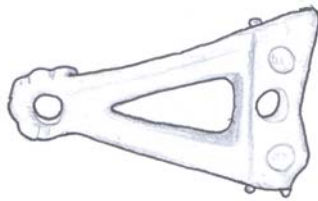

303

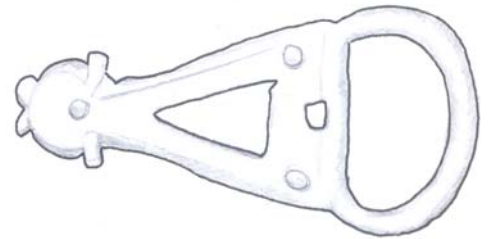

304



305

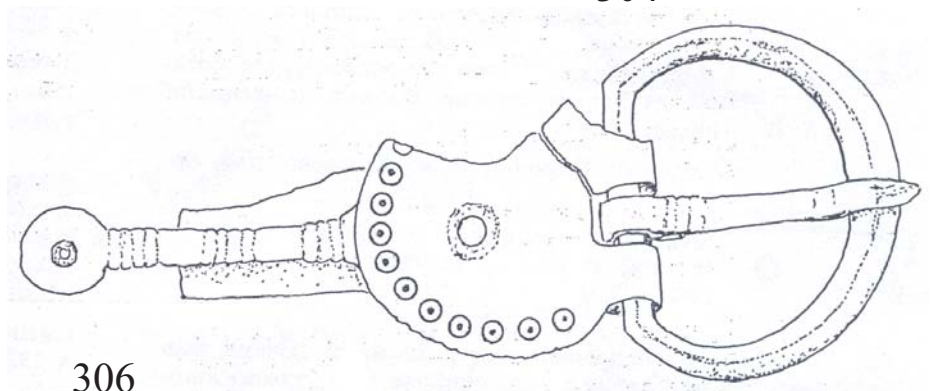

306

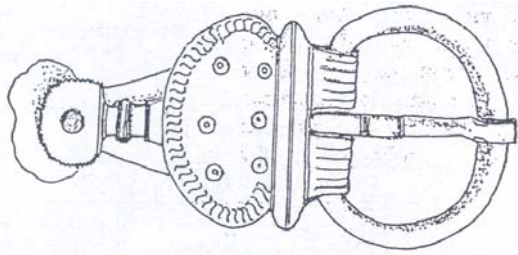

307

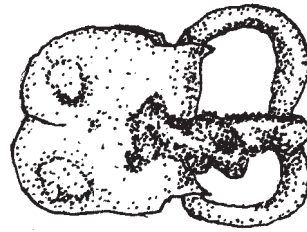

308

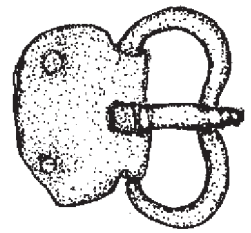

309

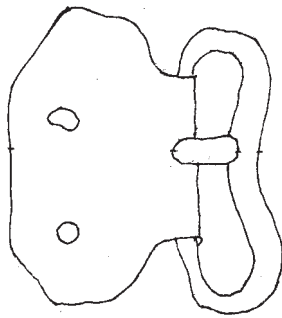

310

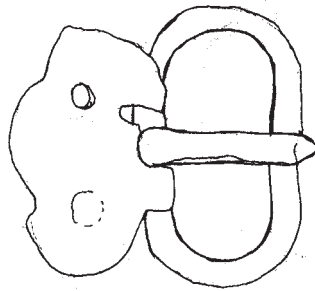

311

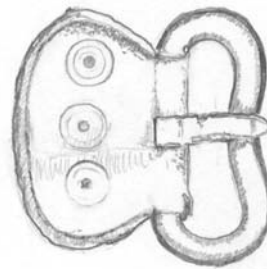

312a

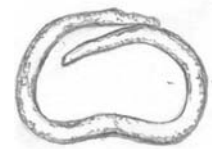

312b

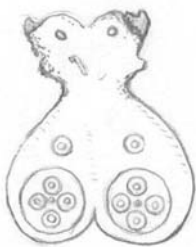

312c

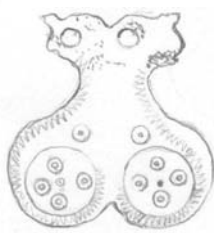

312d

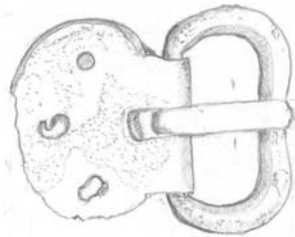

313

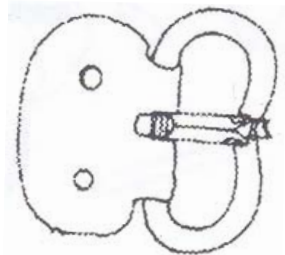

314

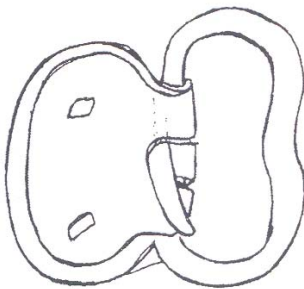

315

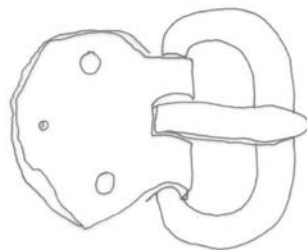

316

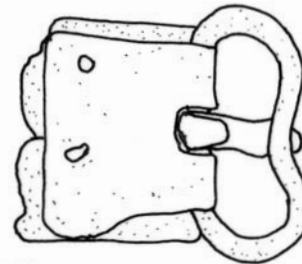

317

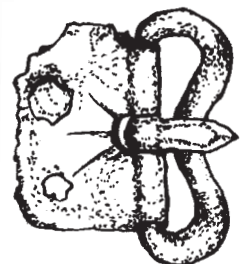

318

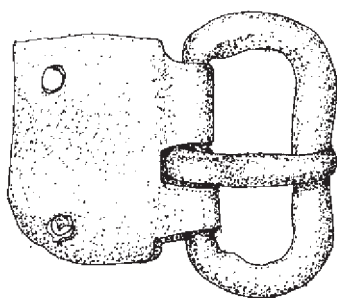

319

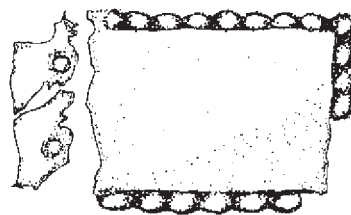

320b

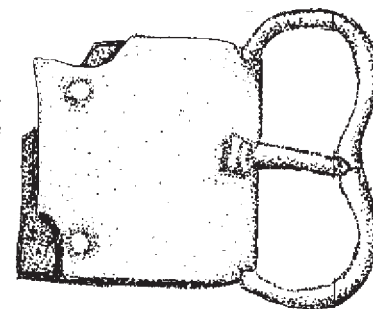

320a

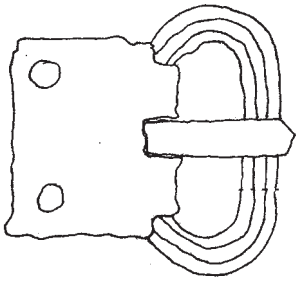

321a

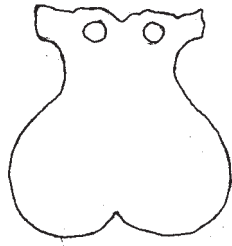

321b

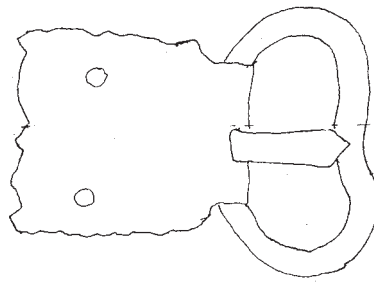

322

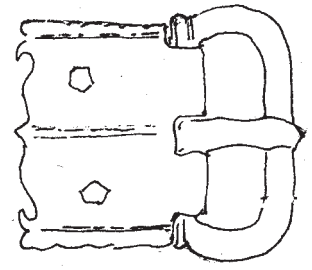

323a

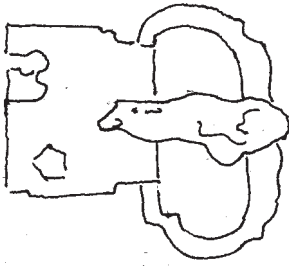

323b

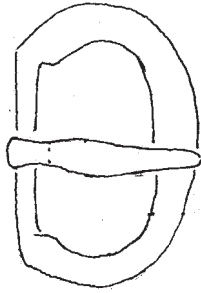

323c

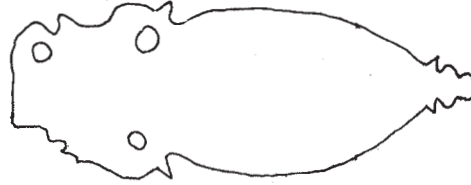

323d

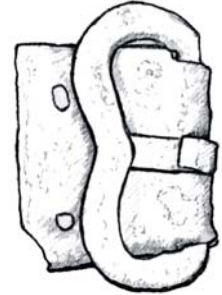

324

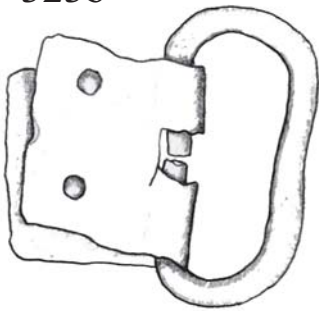

325

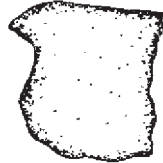
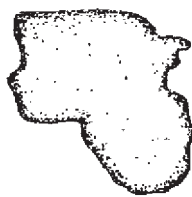

326

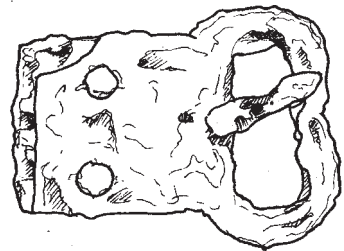
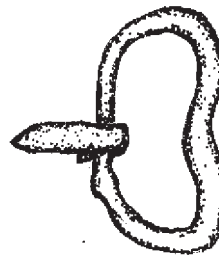

327

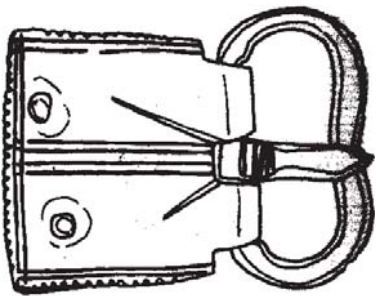

328a



328b



328c



329

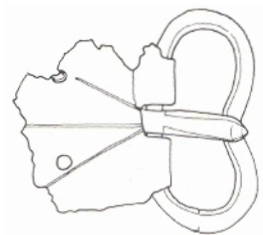
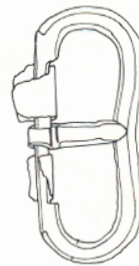

330

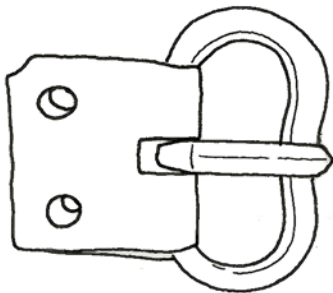

331

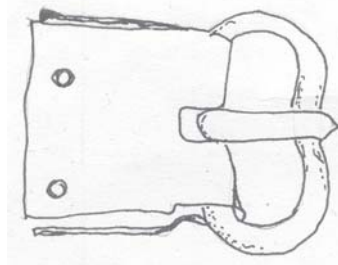

332

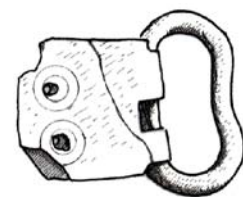

333

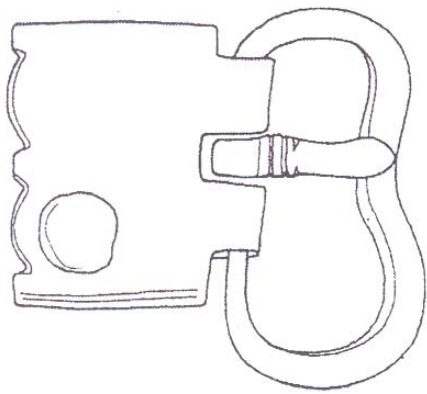

334

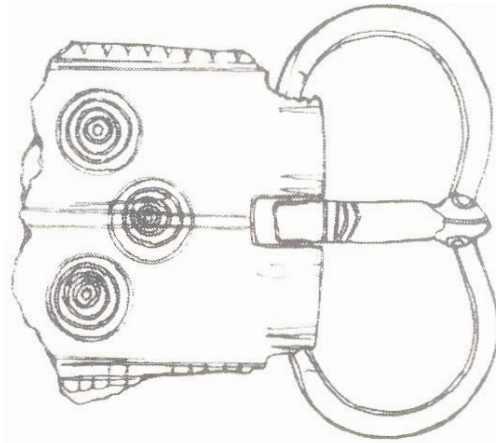

335

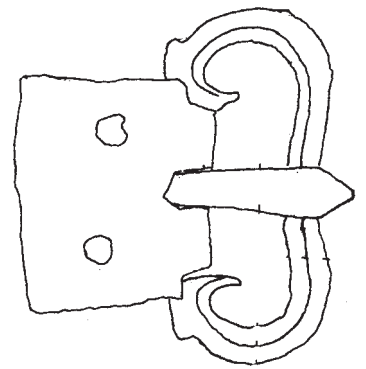

336

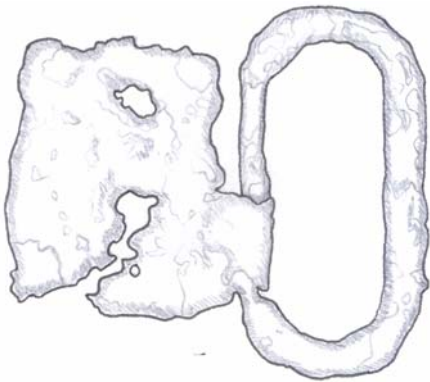

337

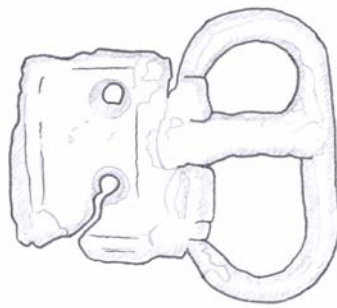

338

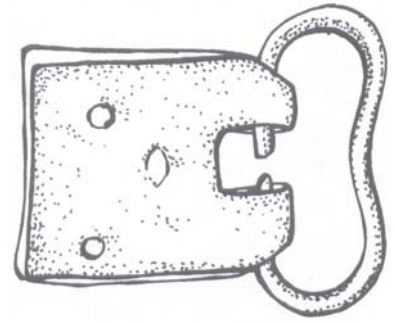

339

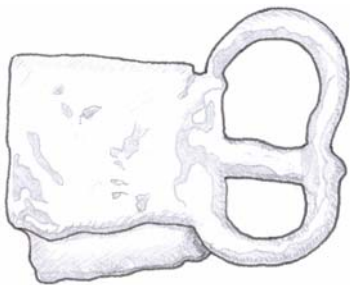

340

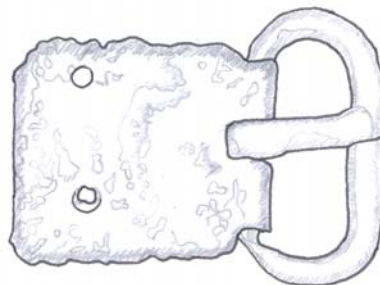

341

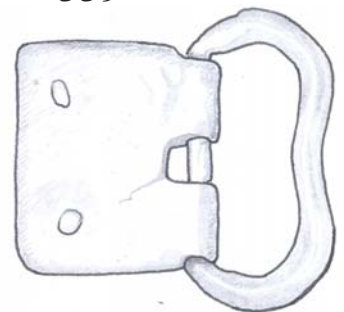

342

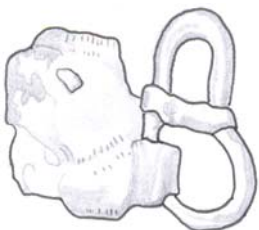

343

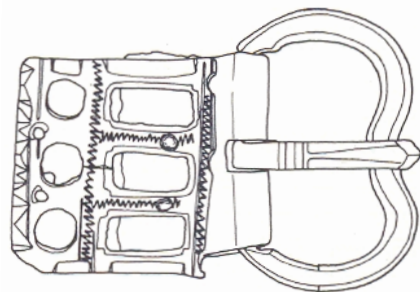

344a

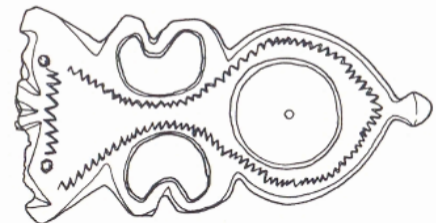

344b

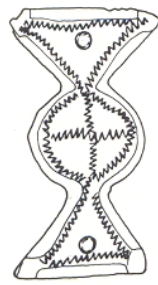
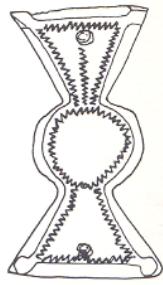
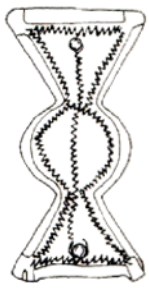

344c-e

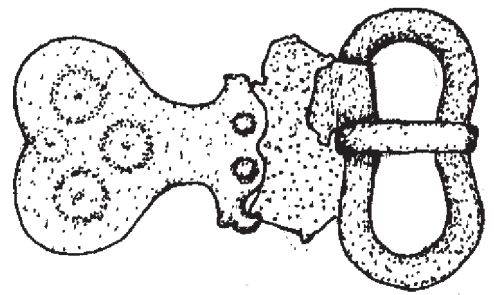

345

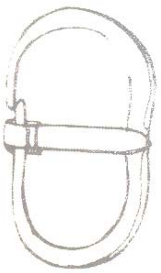

346

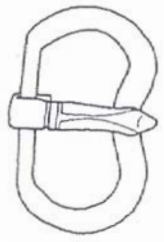

347

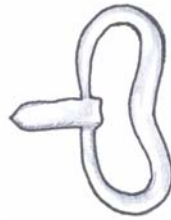

348

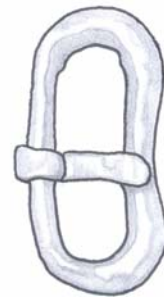

349

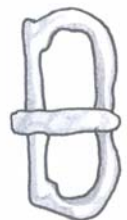

350

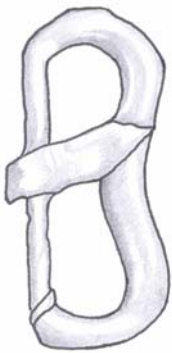

351

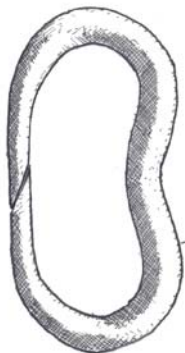

352



353



354

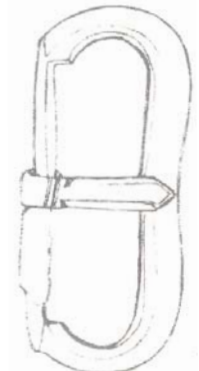

355



356

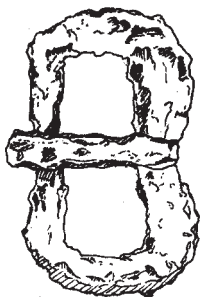

357a



357b

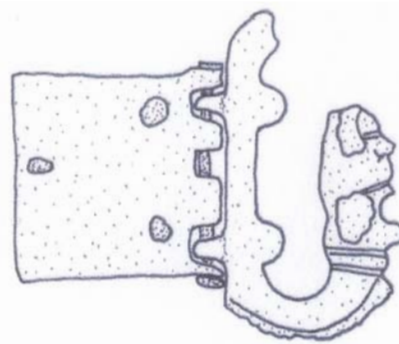

358a

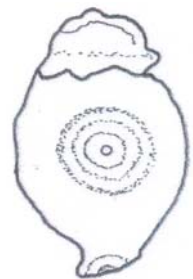

358b

T.XL



358c

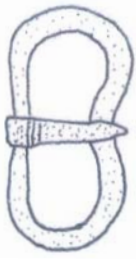

358d



359a

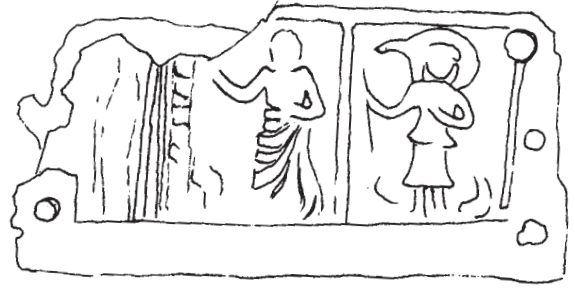
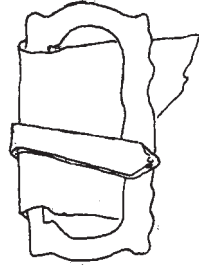

359b

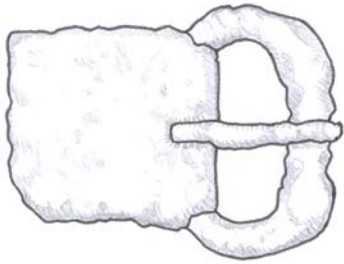

360

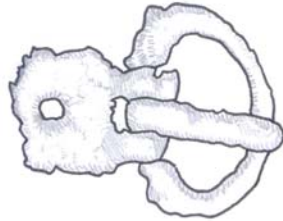

361

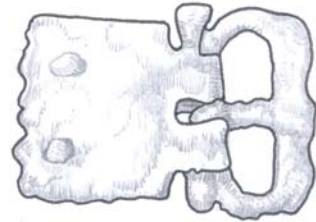

362

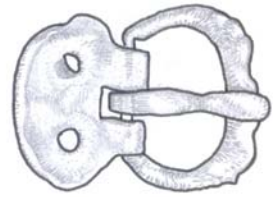

363

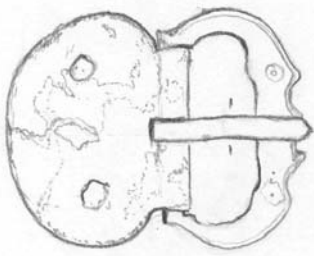

364a

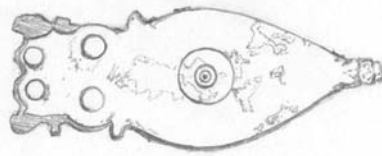

364b



365

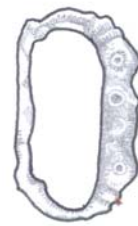

366

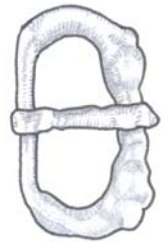

367

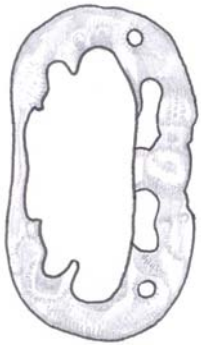

368

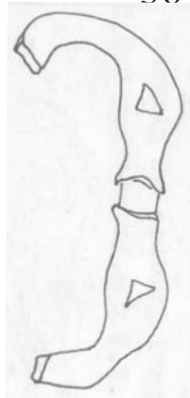

369



370



371

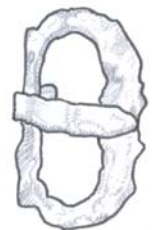

372

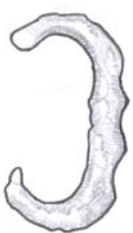

373

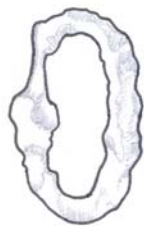

374



375

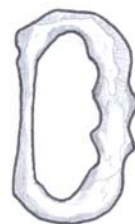

376

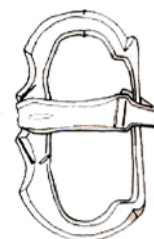

377a

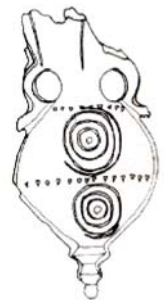

377b

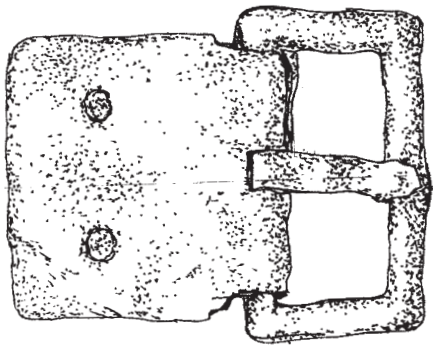

378

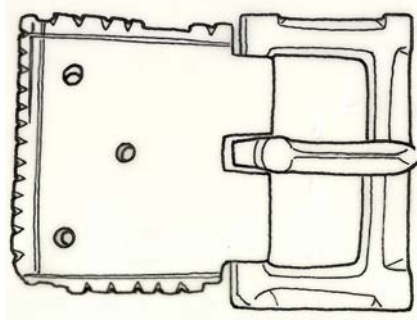

379

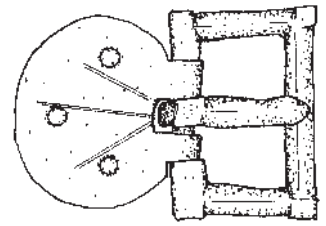

380

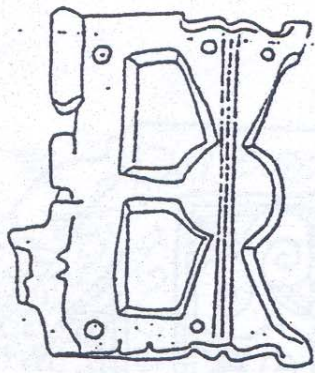

381a

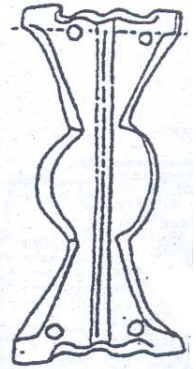
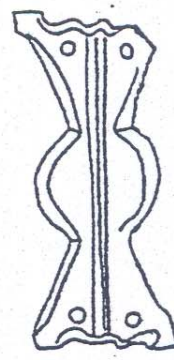
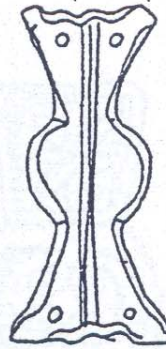
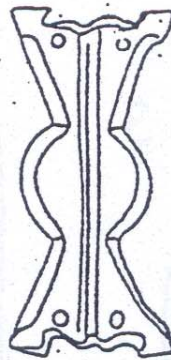
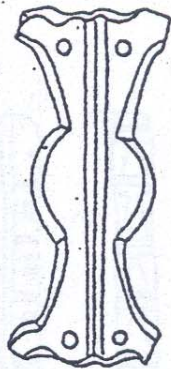

381b-f

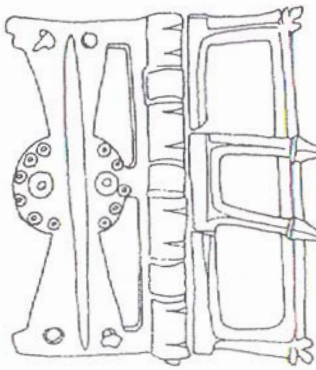

382



383a



383b

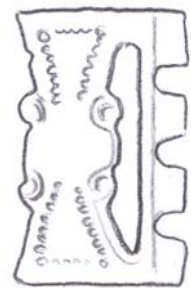

384

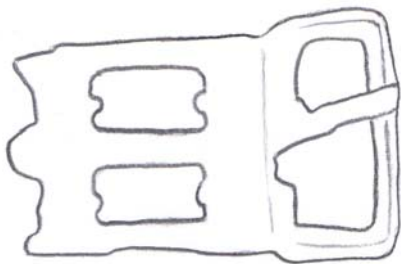

385a

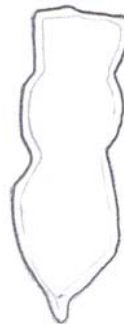

385b

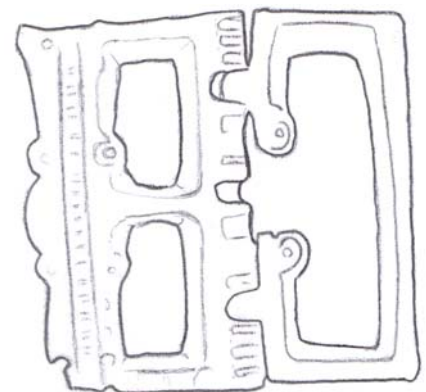

386a

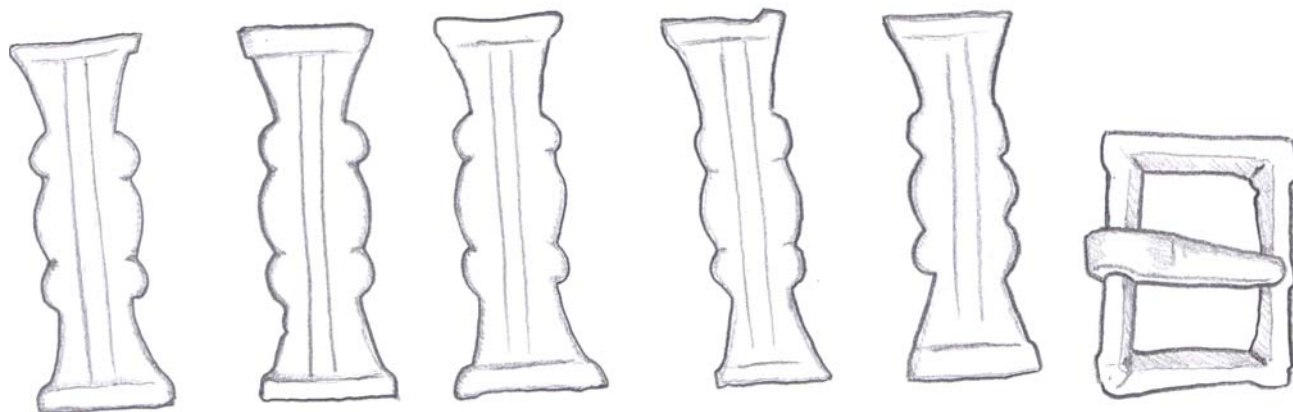

386b-f

387

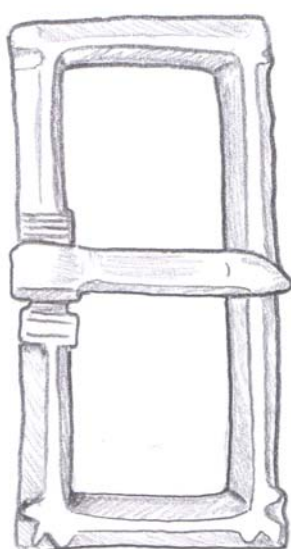

388

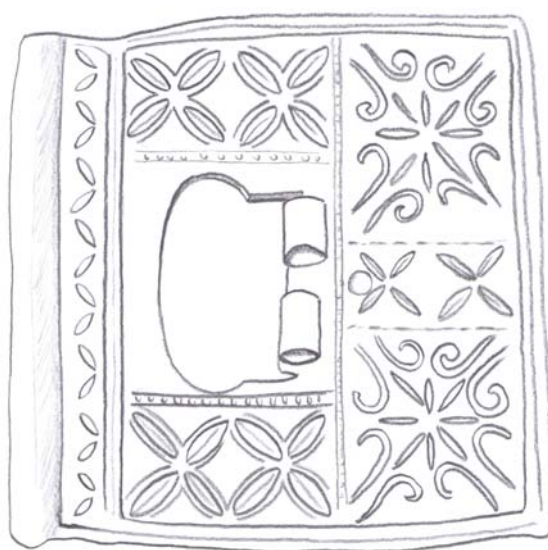

389



390



391b



391a

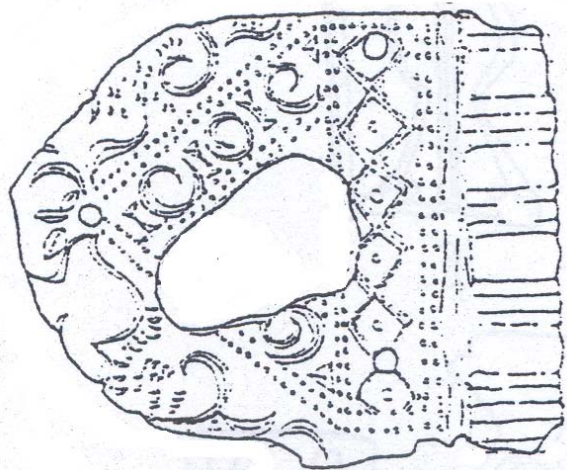

392



393

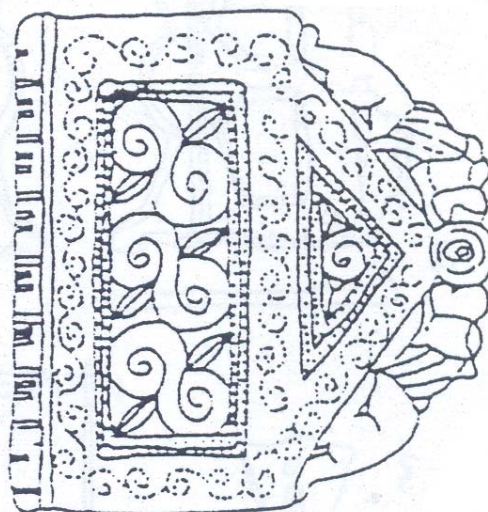

394

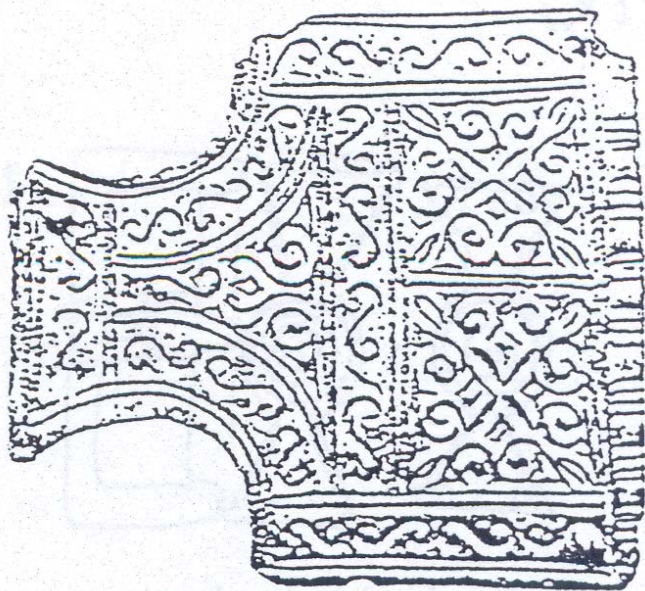

395a

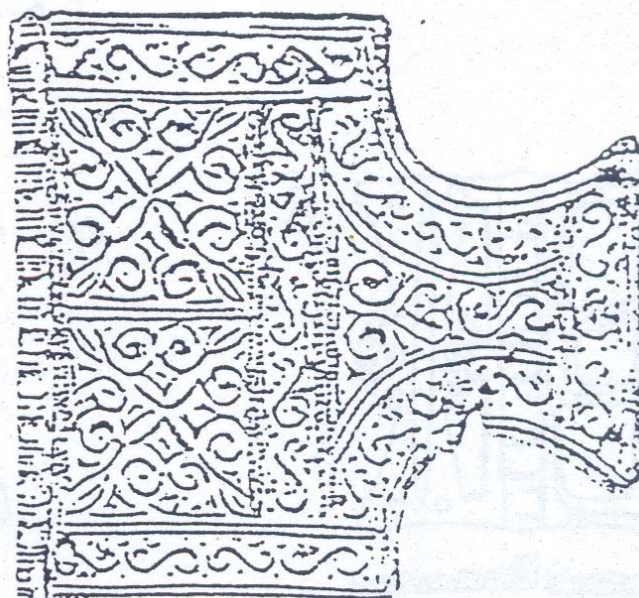

395b

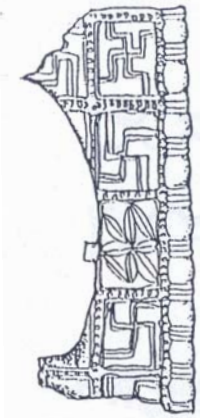

396

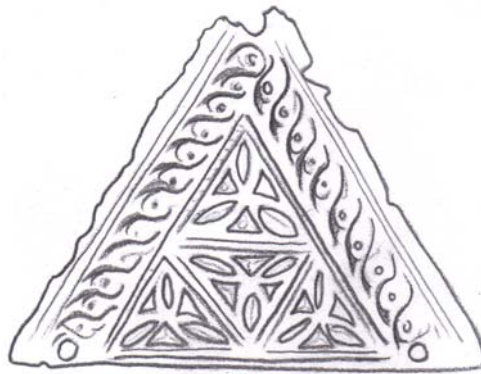

397



398

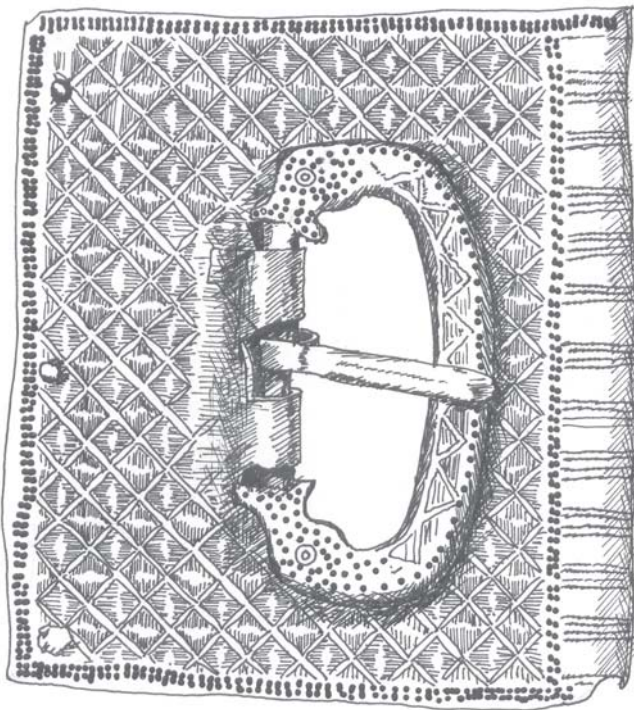

399a

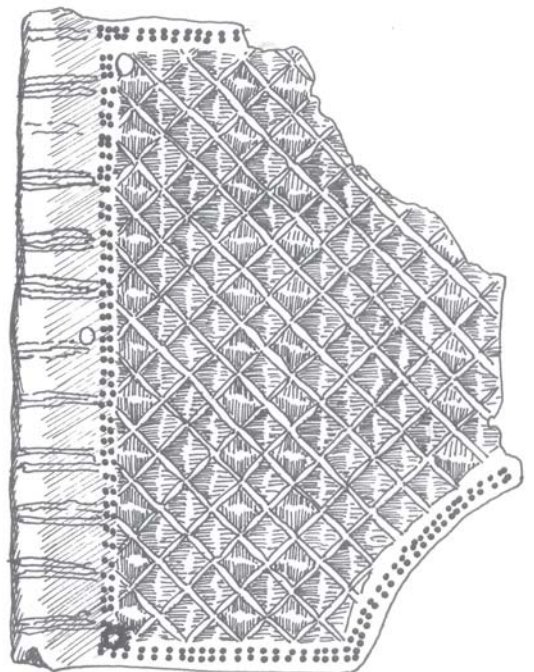

399b

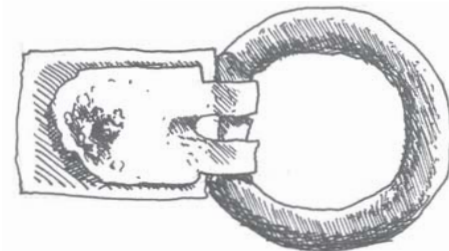

399c



400



401



402

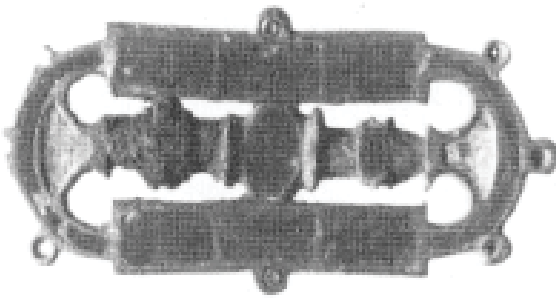

403

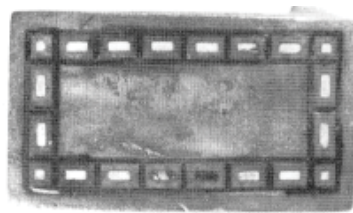

404

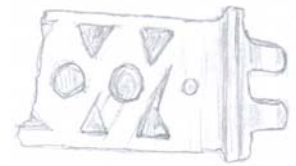

405

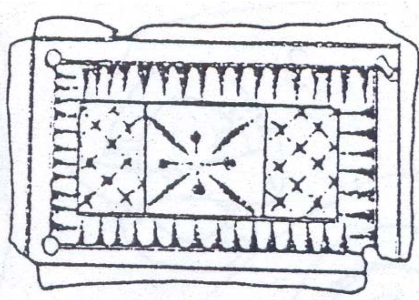

406

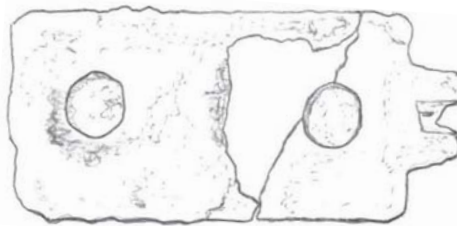

407



408

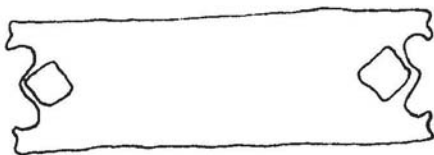

409a

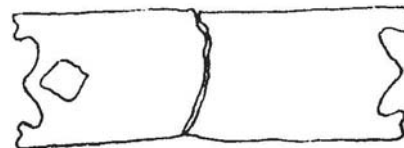

409b

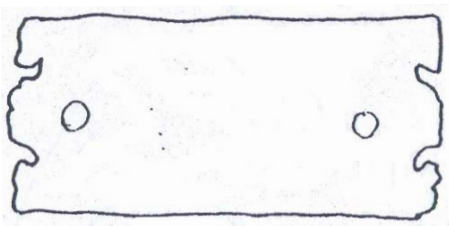

410



411a



411b

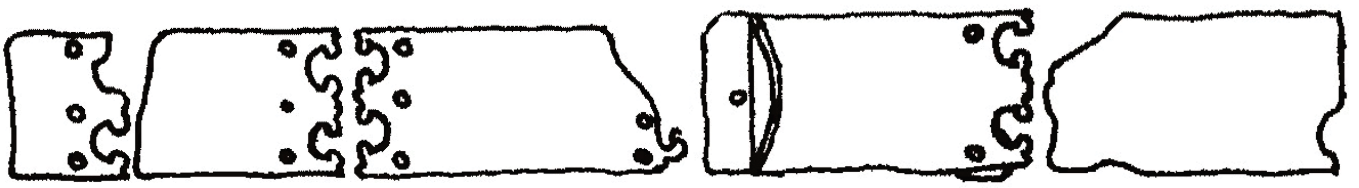

412a-e

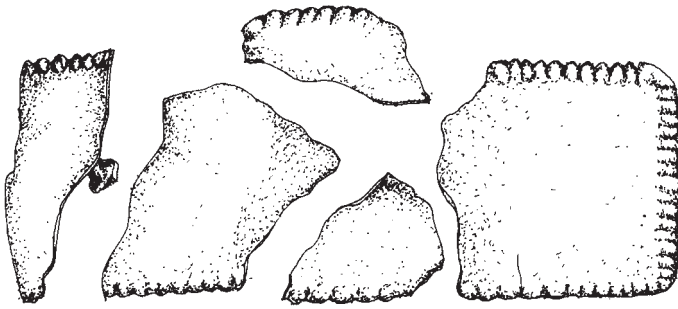

413

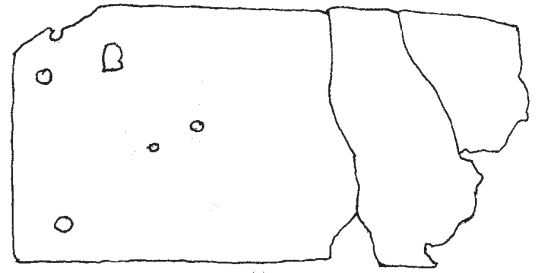

414

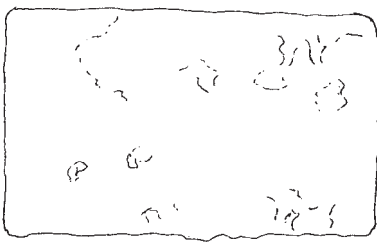

415

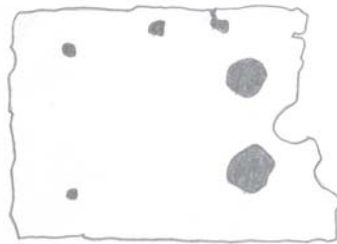

416

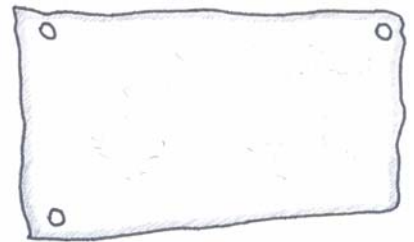

417

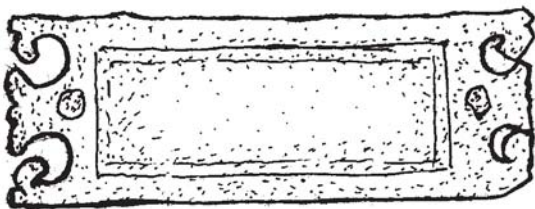

418a-b

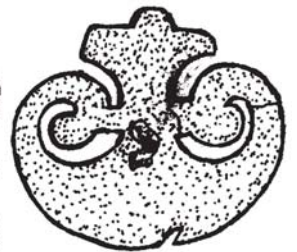
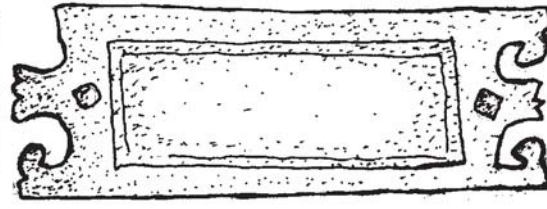

418c



418d-e

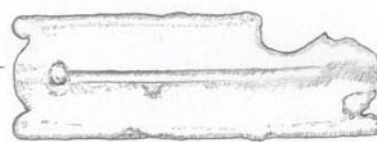

419

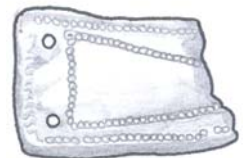

420

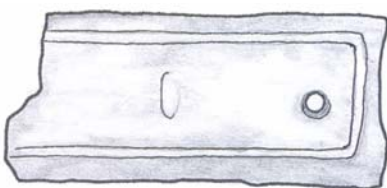

421

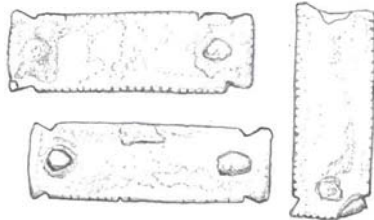

422a-c

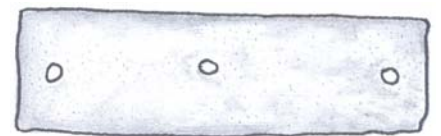

423

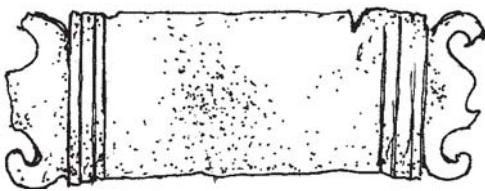

424

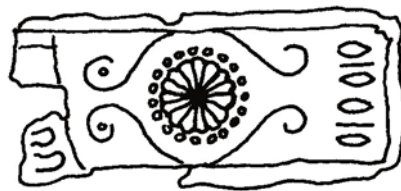

425



426

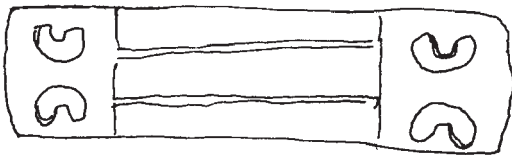

427

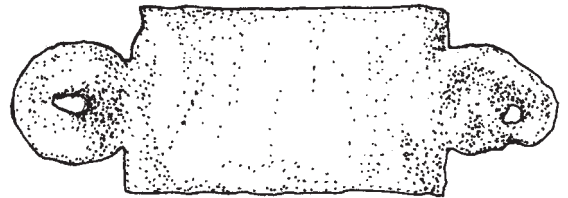

428



429

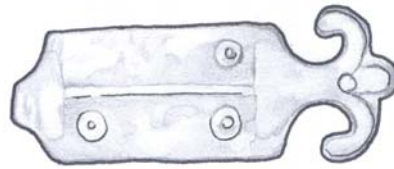

430

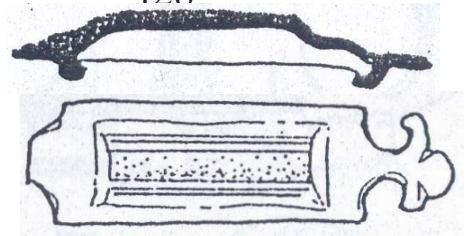

431

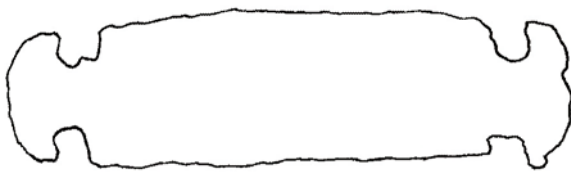

432a



432b



433a



433b

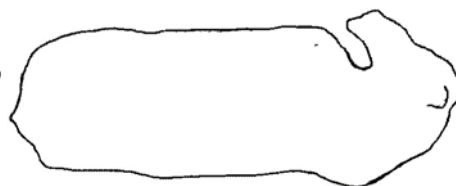

433c

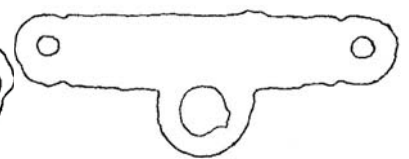

434

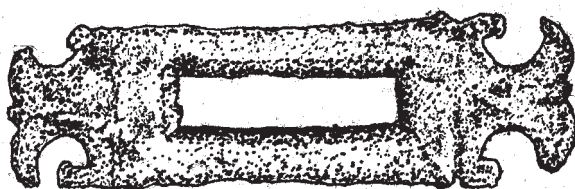

435

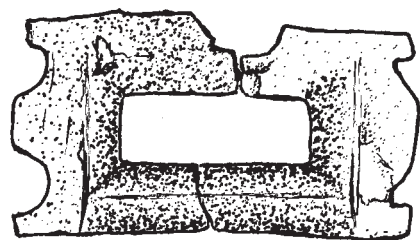

436

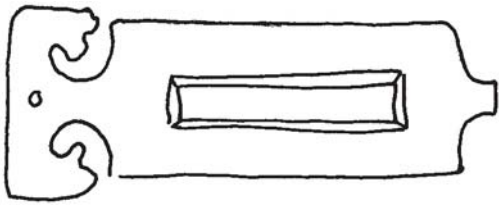

437

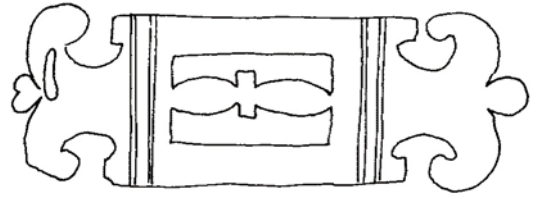

438

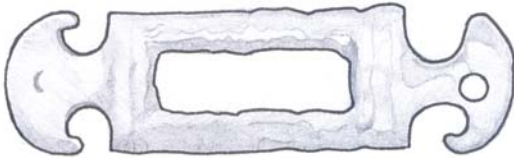

439

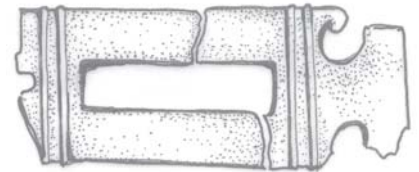

440

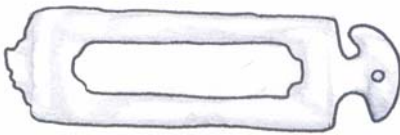

441

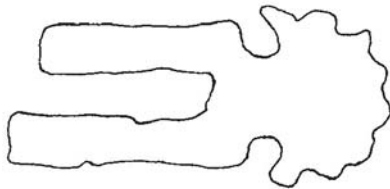

442

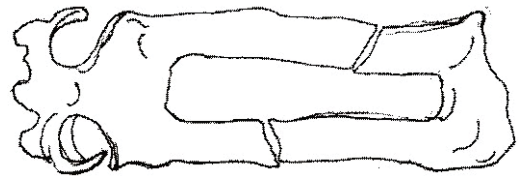

443a

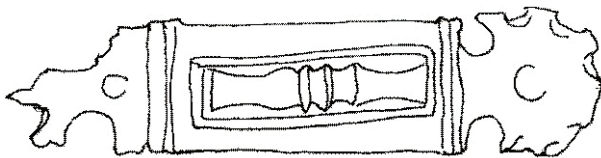

443b

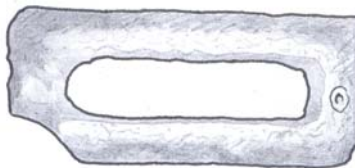

444

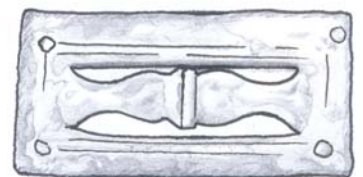

445

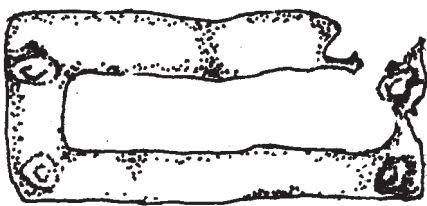

446a

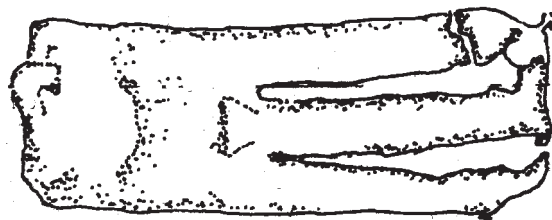

446b

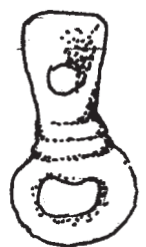

446c

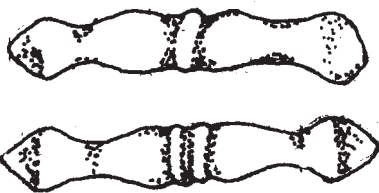

446d-e

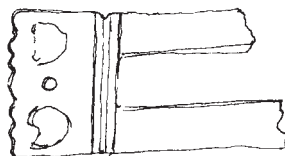

447

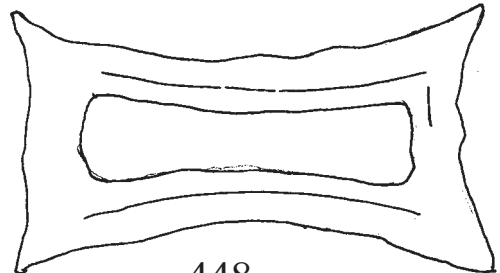

448



449

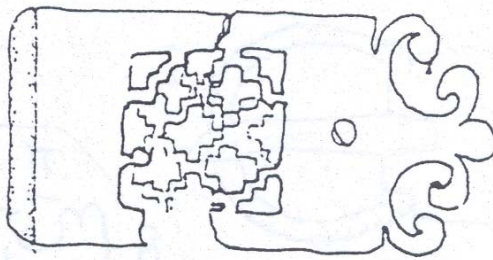

450



451

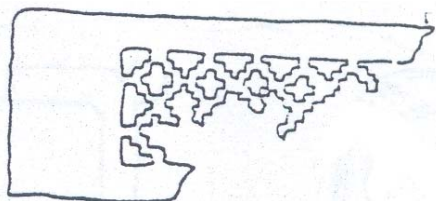

452

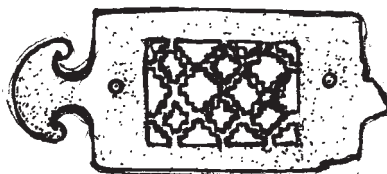

453

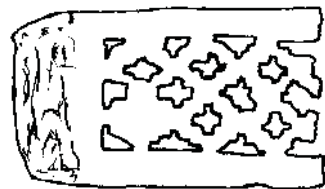

454



455a-b

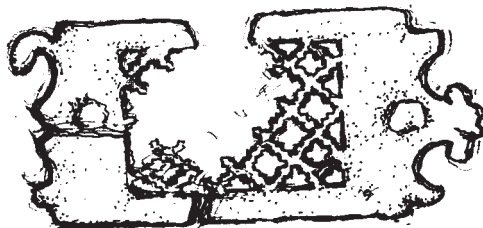

456

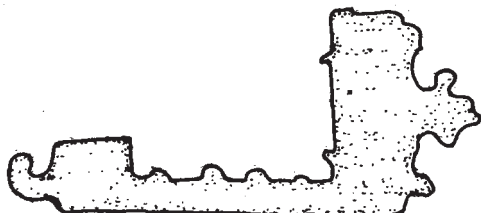

457



458

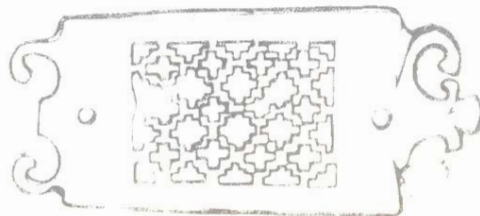

459



460a-b

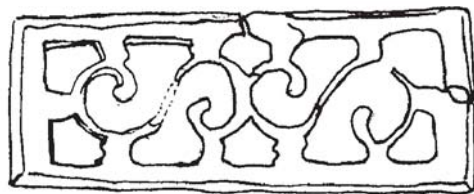
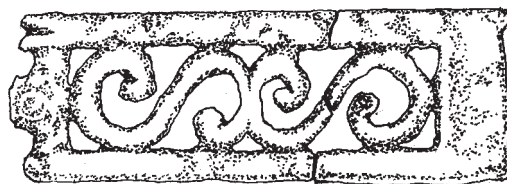

461

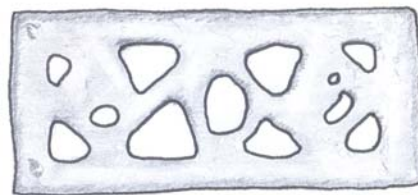

462

T.L

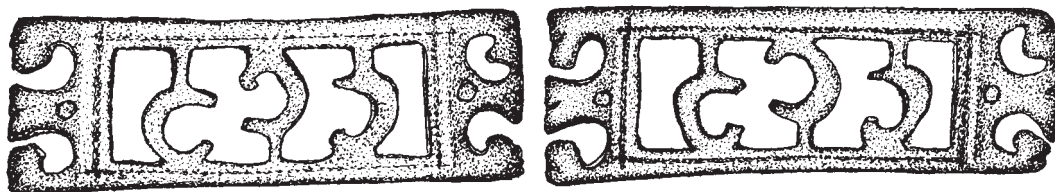

463a-b



464



465

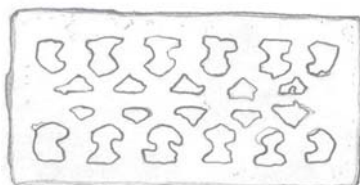

466



467

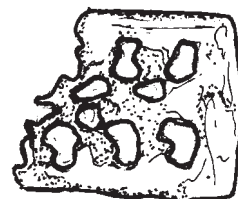

468

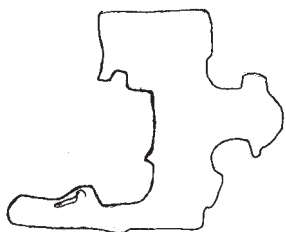

469

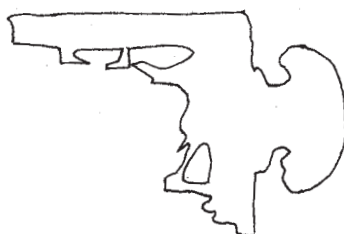

470

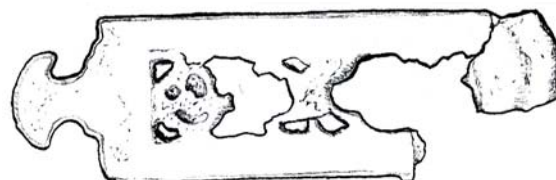

471

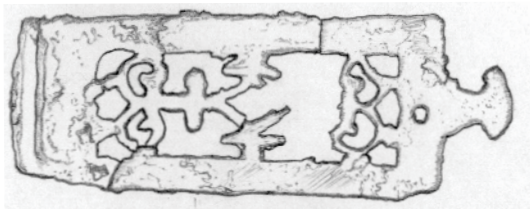

472



473



474

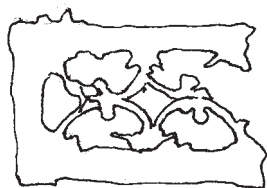

475



476

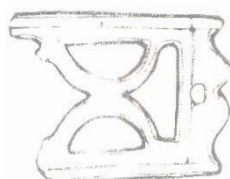

477

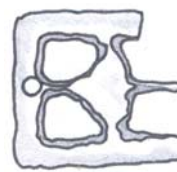

478

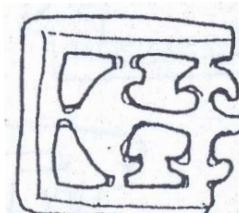

479

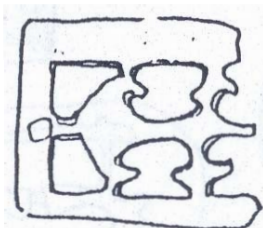

480

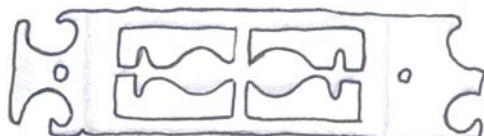

481

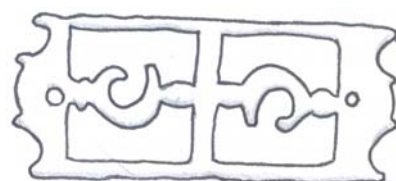

482

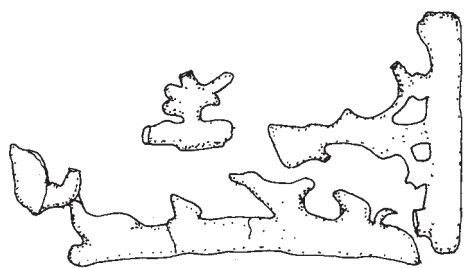

483

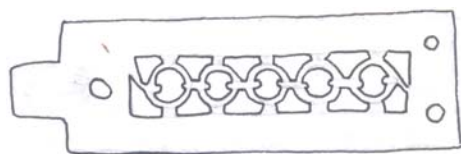

484

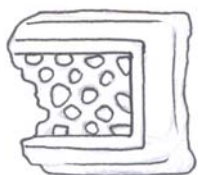

485

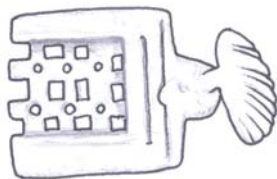

486

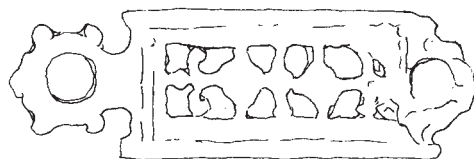

487a

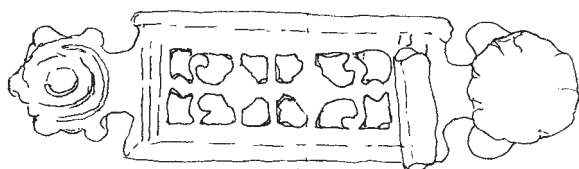

487b

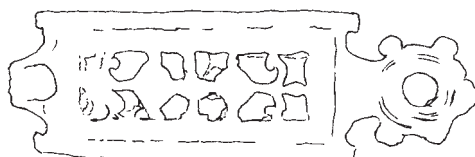

487c-d

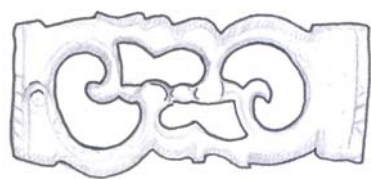

488

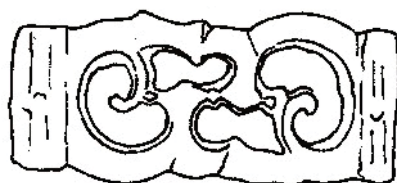

489

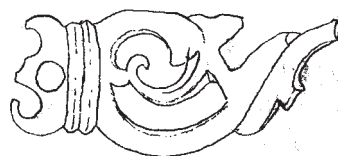

490



491

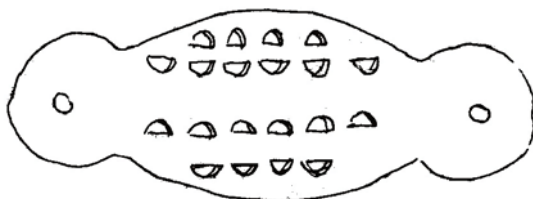

492



493

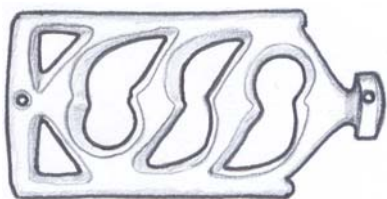

494



495

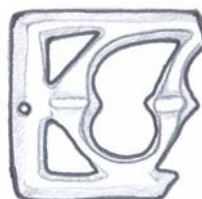

496

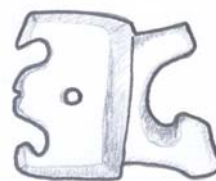

497



498



499



500



501

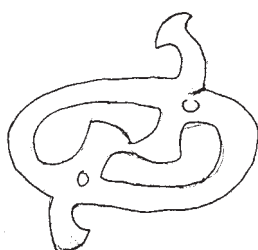

502

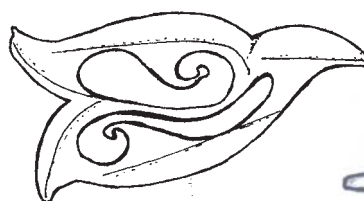

503



504



505



506



507



508

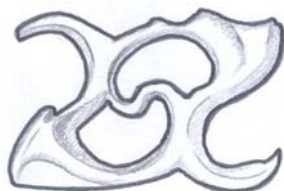

509



510

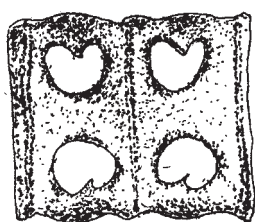

511a

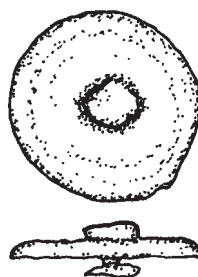
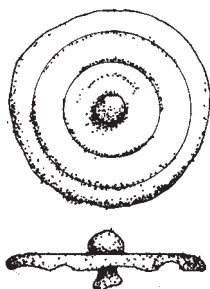

511b-d

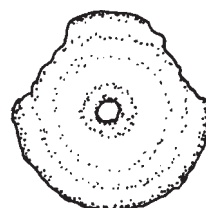

511e

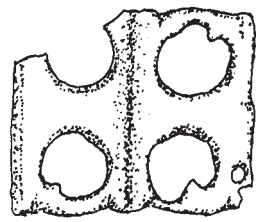

512a

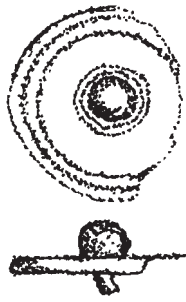

512b

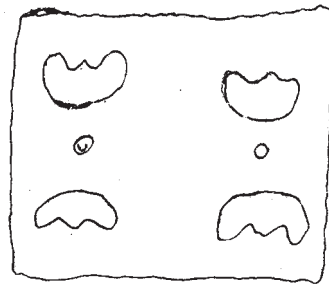

513

T.LIII

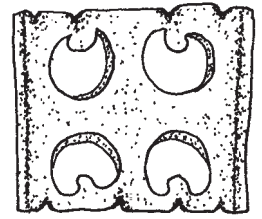

514



515



516a-b



517

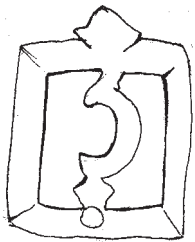

518

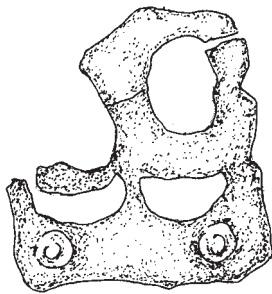

519

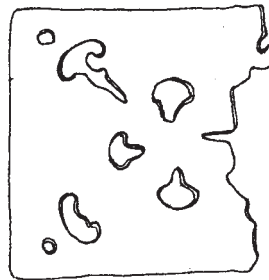

520



521

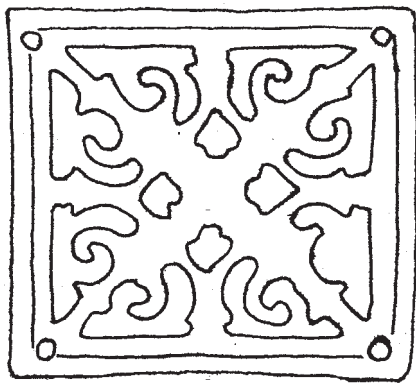

522a

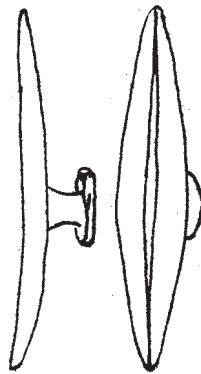

522b

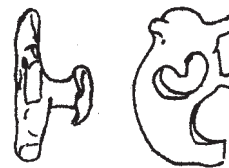

522c



522d-f

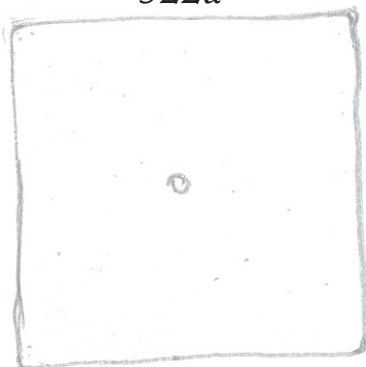

523a

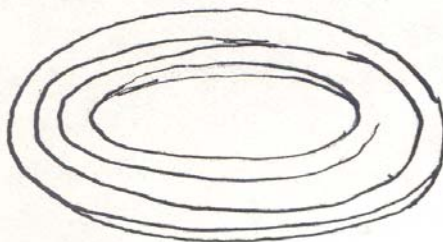

523b

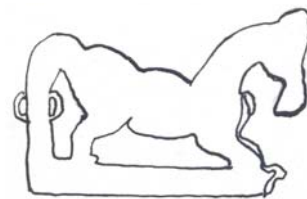

523c



523d

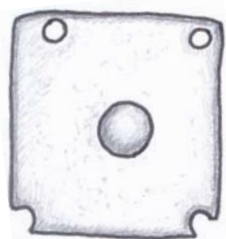

524

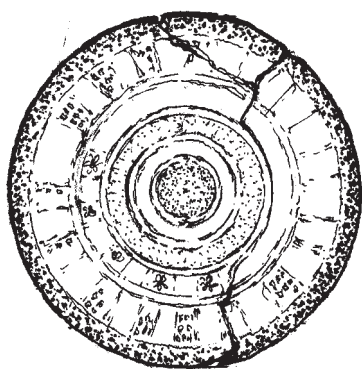

525

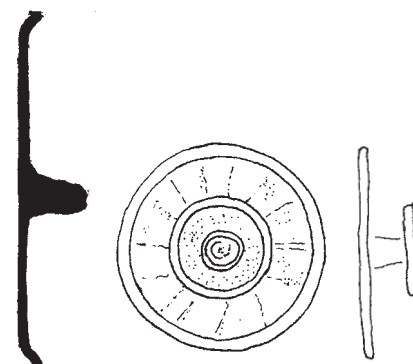

526



529



530

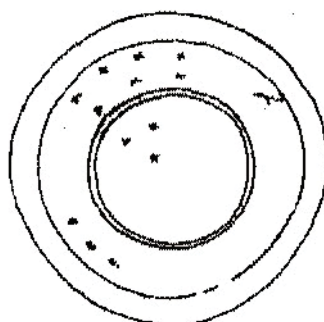

527

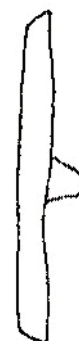

528

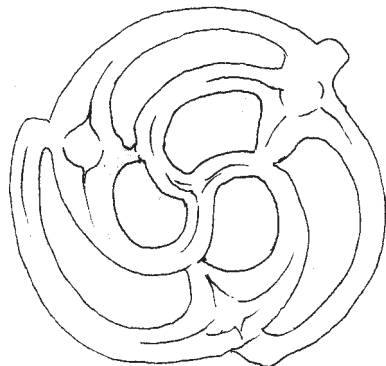

531



532



533a-b

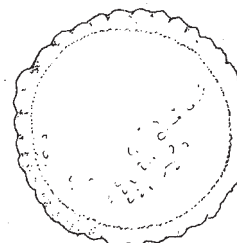

534



535

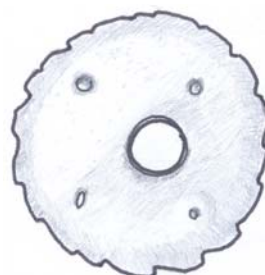

536



537

T.LV

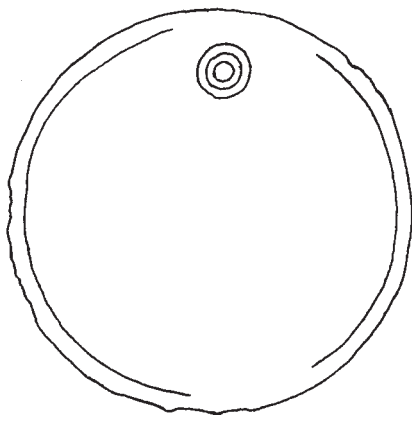

538

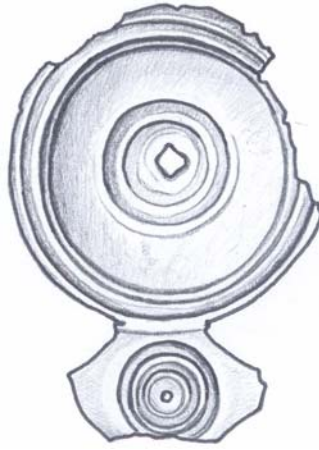

539

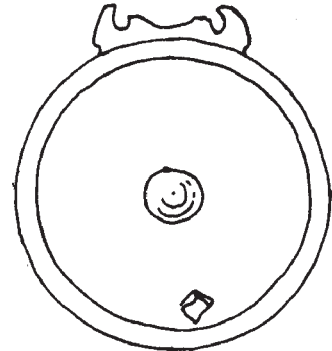

540

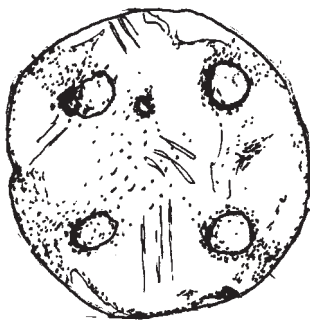

541a

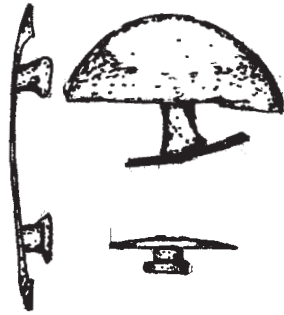

541b-c

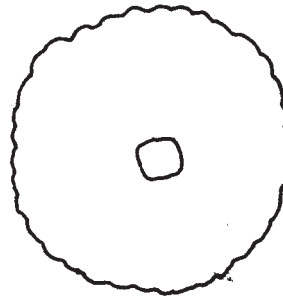

542

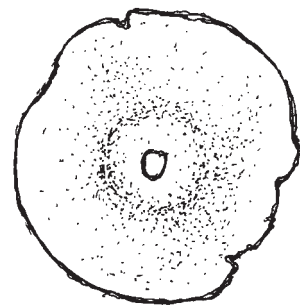

543

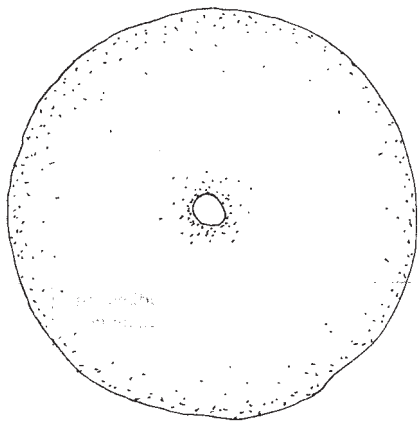

544

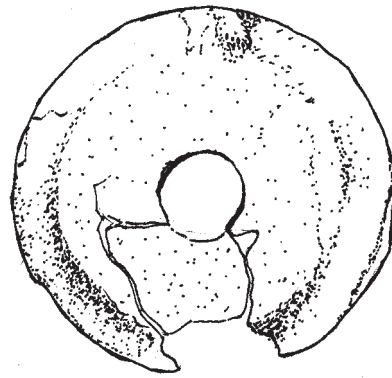

545

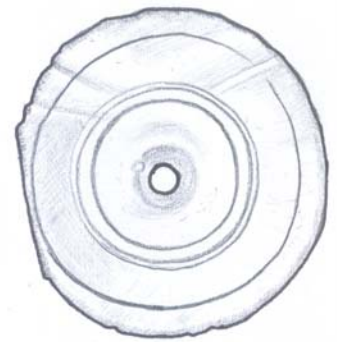

546

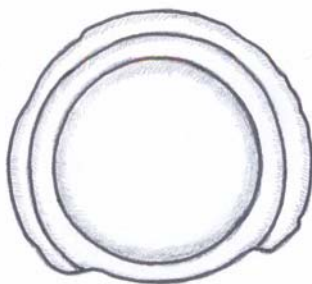

547



548

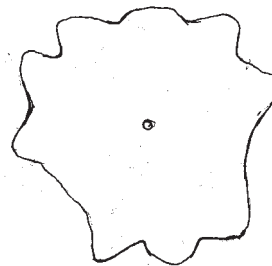

549



550

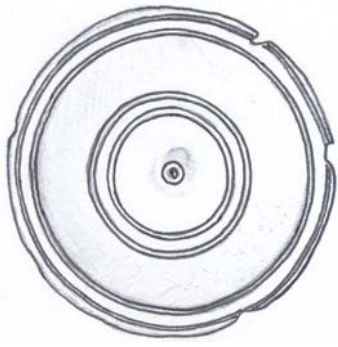

551



552

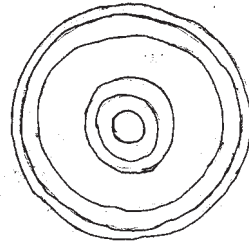

553

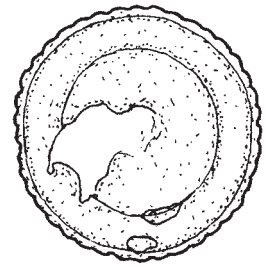

554

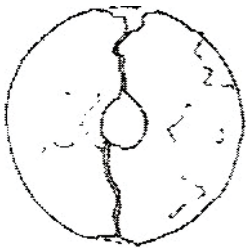

555a

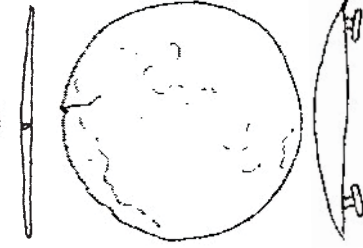

555b



555c

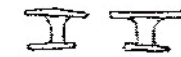

555d-f



555g



556



557a-b

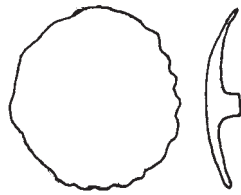

558

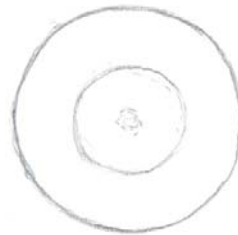

559



560



561

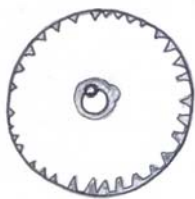

562

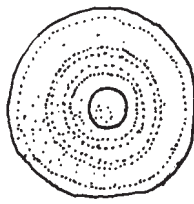

563

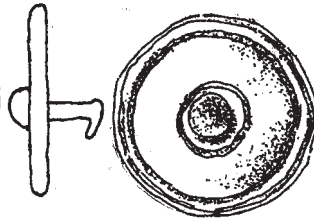

564

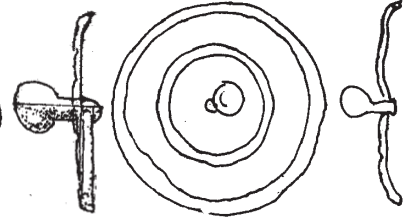

565

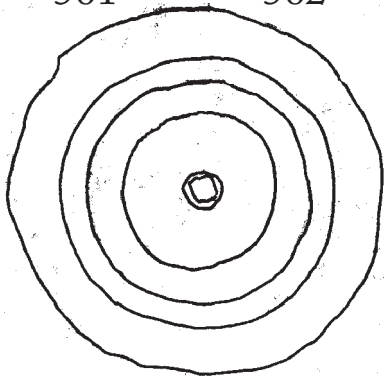

566

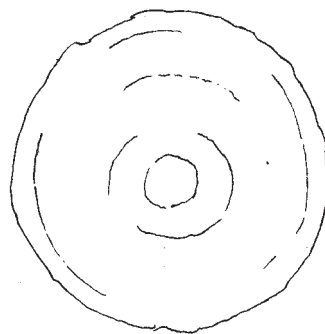

567

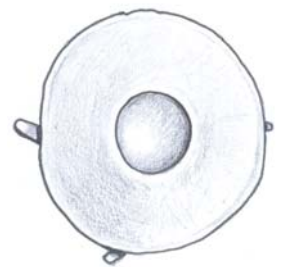

568

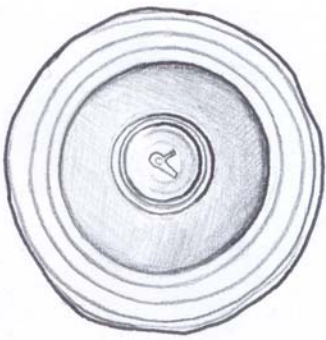

569

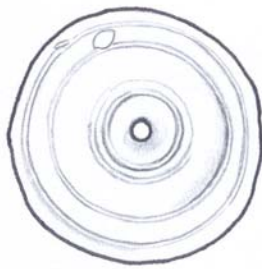

570

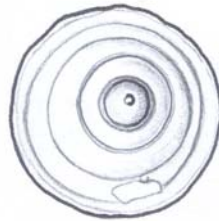

571



572



573

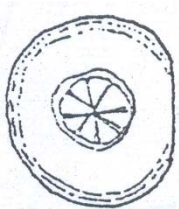

574

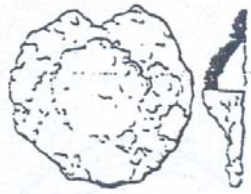

575

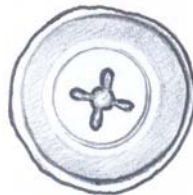

576

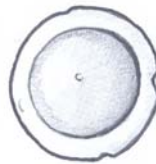

577



578



579

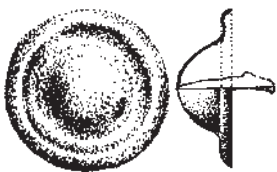

580



581



582

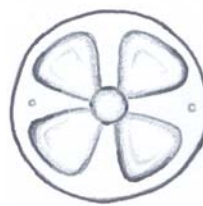

583

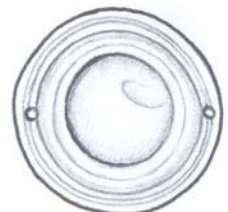

584

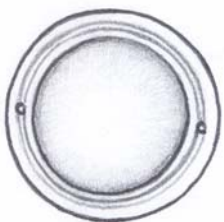

585



586



587



588



589



590

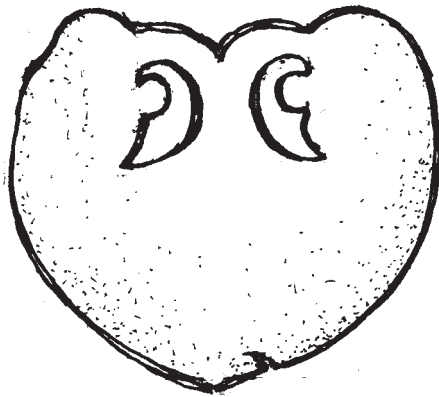

591

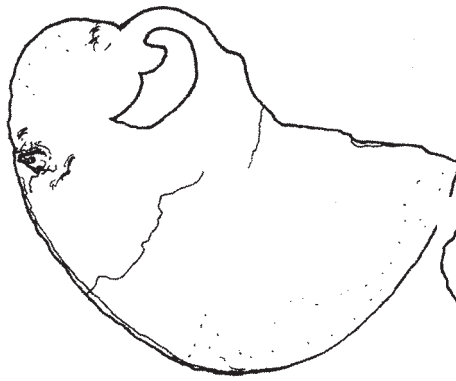

592

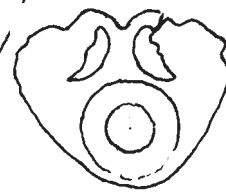

593

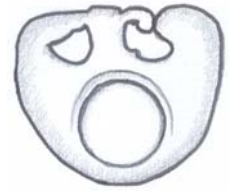

594

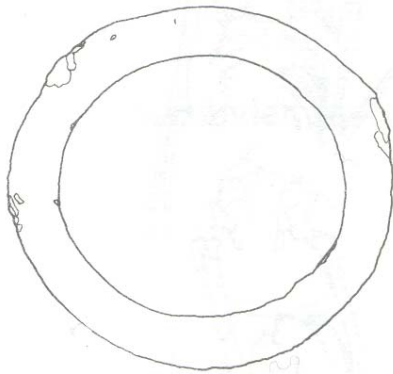

595a



595b

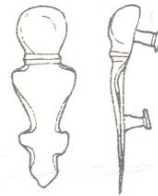

595c

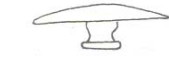
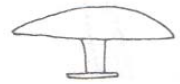

595d-h



596



597



598



599



600



601



602



603

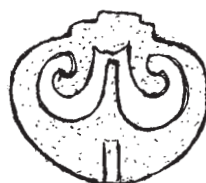

604

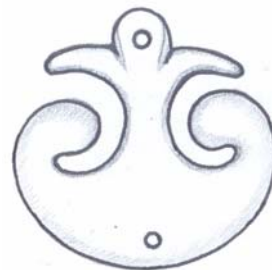

605

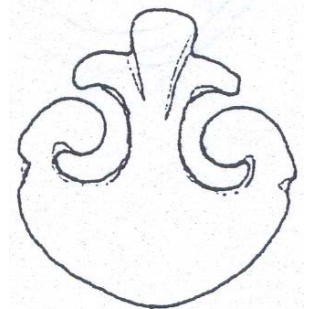

606



607



608



609



610



611



612



613



614



615



616



617



618



619



620



621

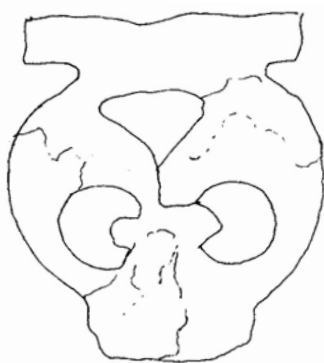

622

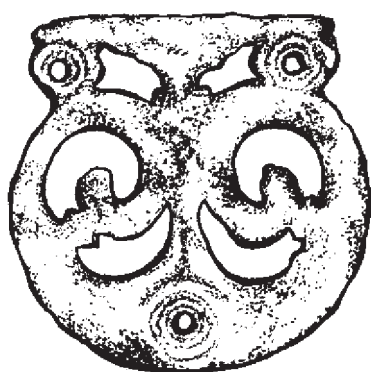

623

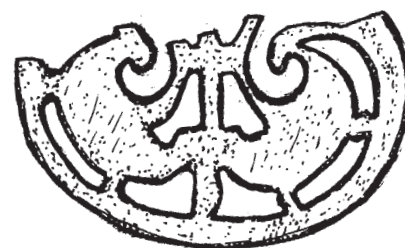

624

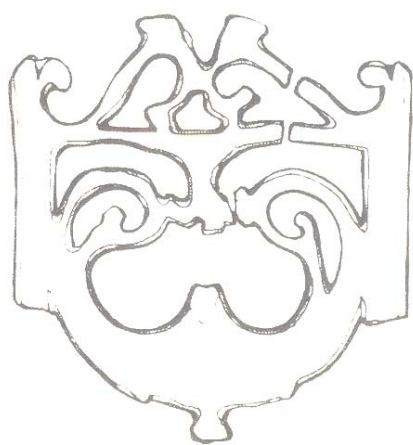

625



626



627



628



629



630

T.LX



631



632



633



634



635



636

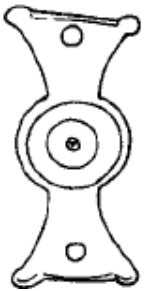

637



638

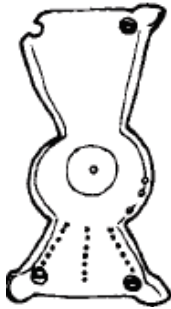

639



640



641



642

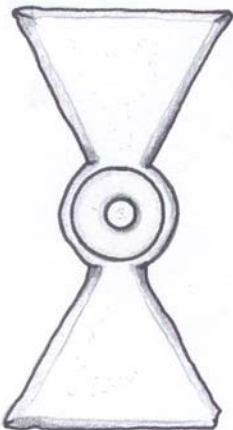

643

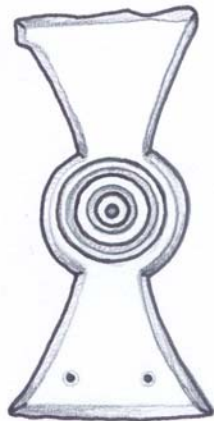

644

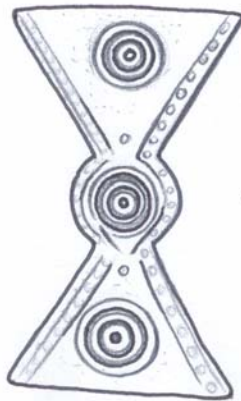

645

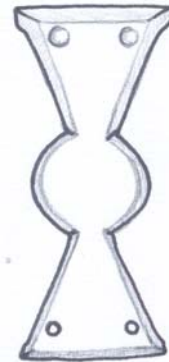

646



647

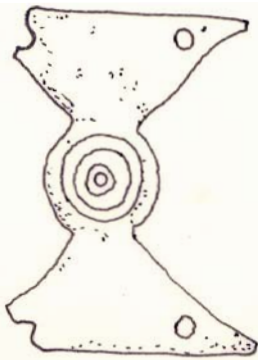

648a-b

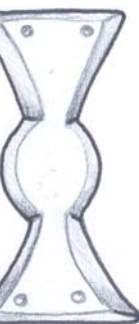
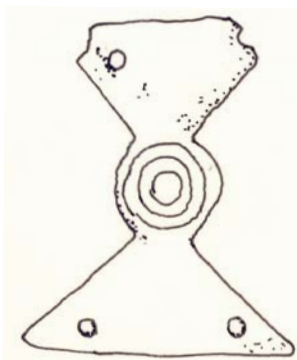

649

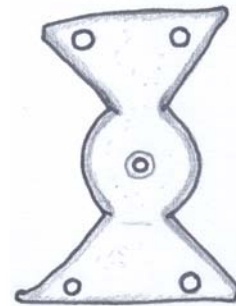

650



651



652



653



654



655



656a-b

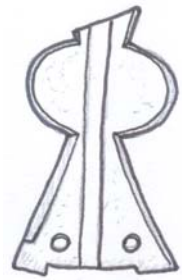

657

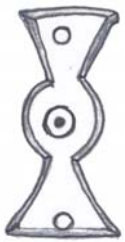

658

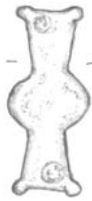

659



660



661



662



663



664

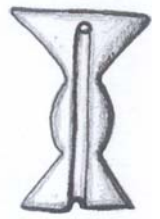

665

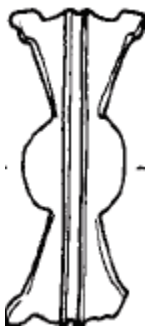

666



667



668

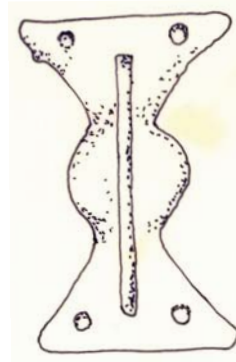

669

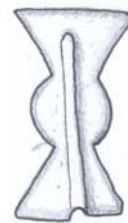

670

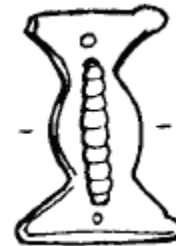

671



672



673



674



675a-b

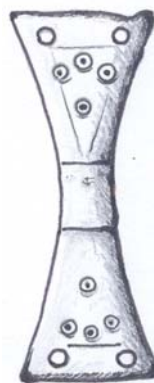

676



677

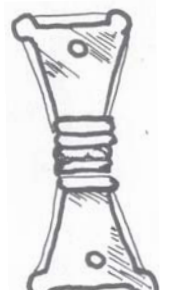

678



679

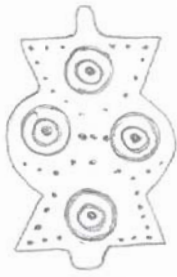

680



681



682



683

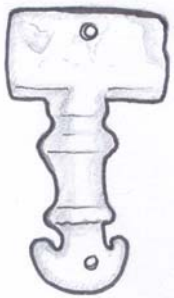

684



685



686

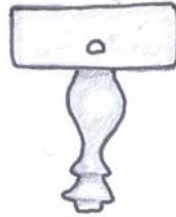

687

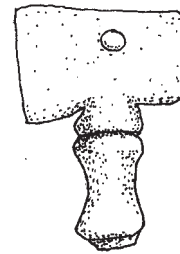

688



689



690

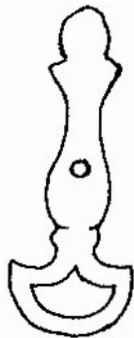

691

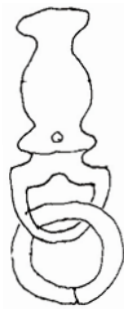

692



693

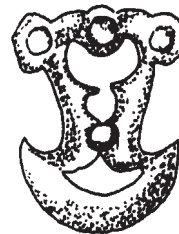

694



695

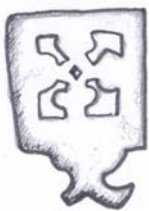

696

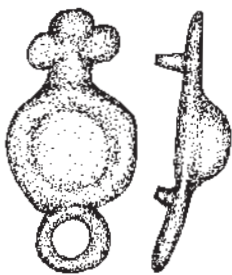

697

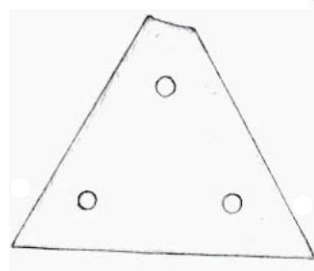

698



699a

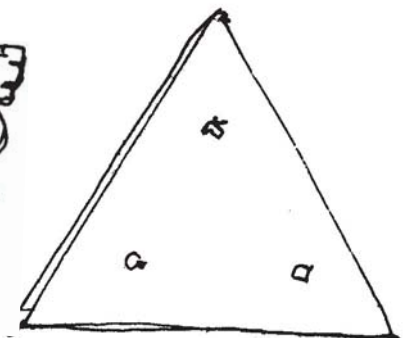

699b

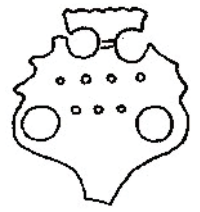
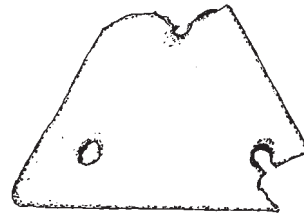
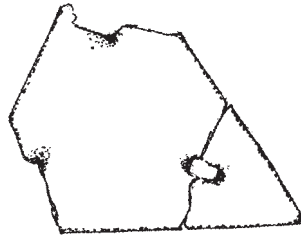
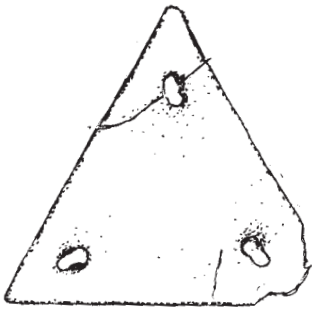

700a-c

701a

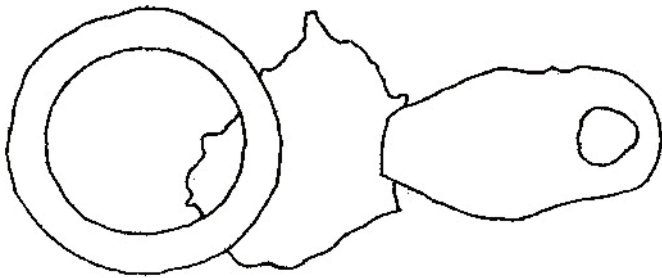

701b



702

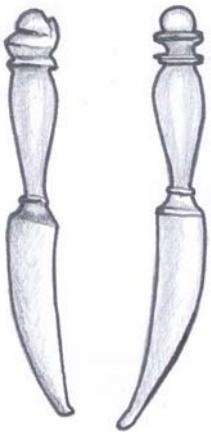

703a-b

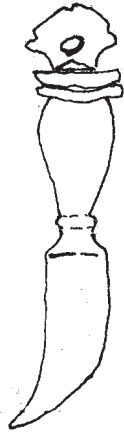

704

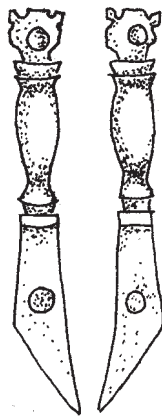

705a-b



705-c

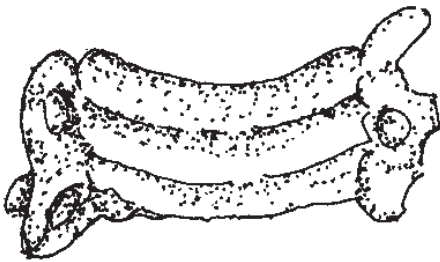

705d-e

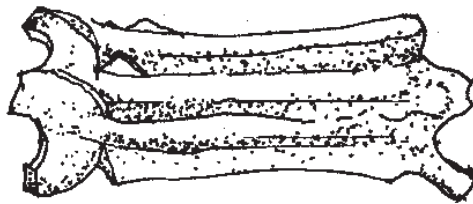

706

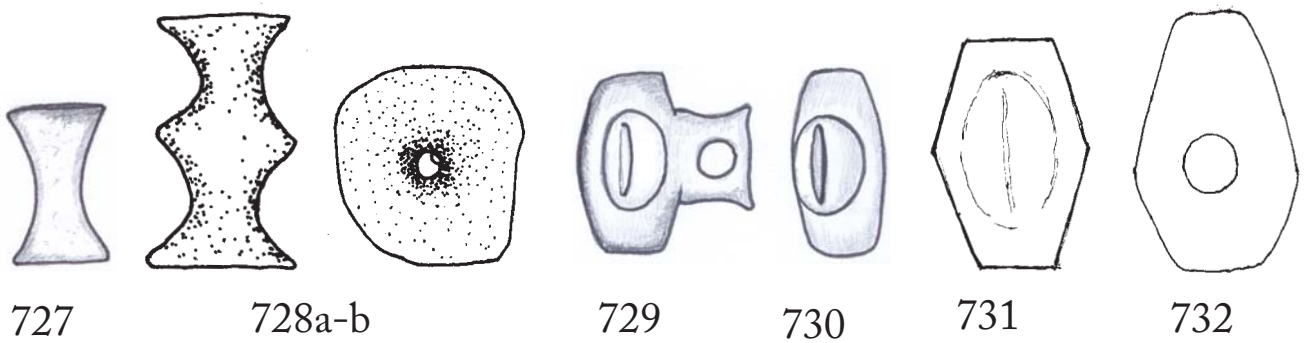
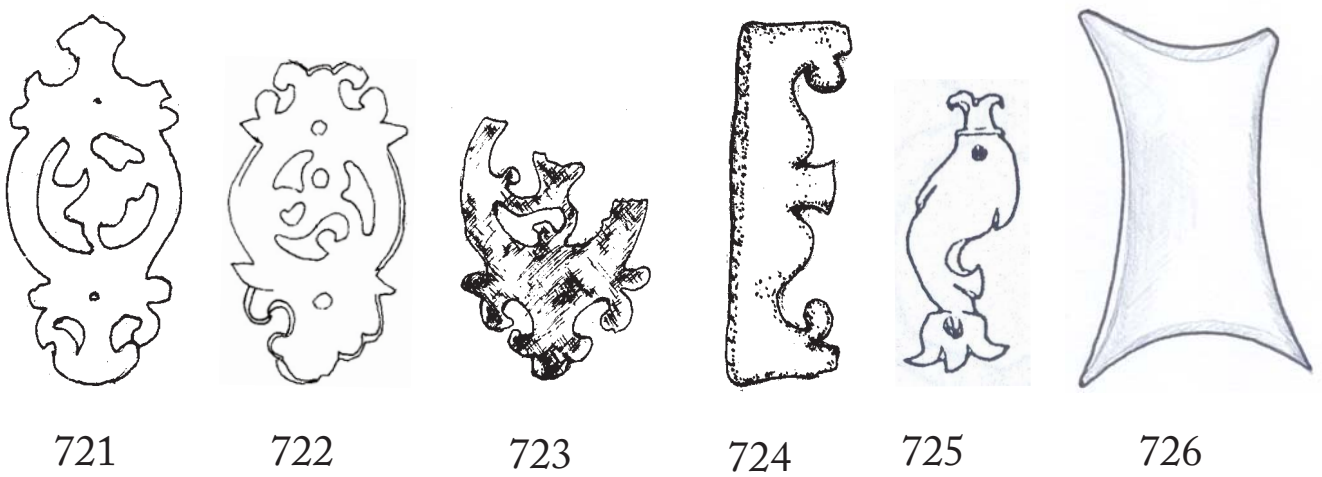
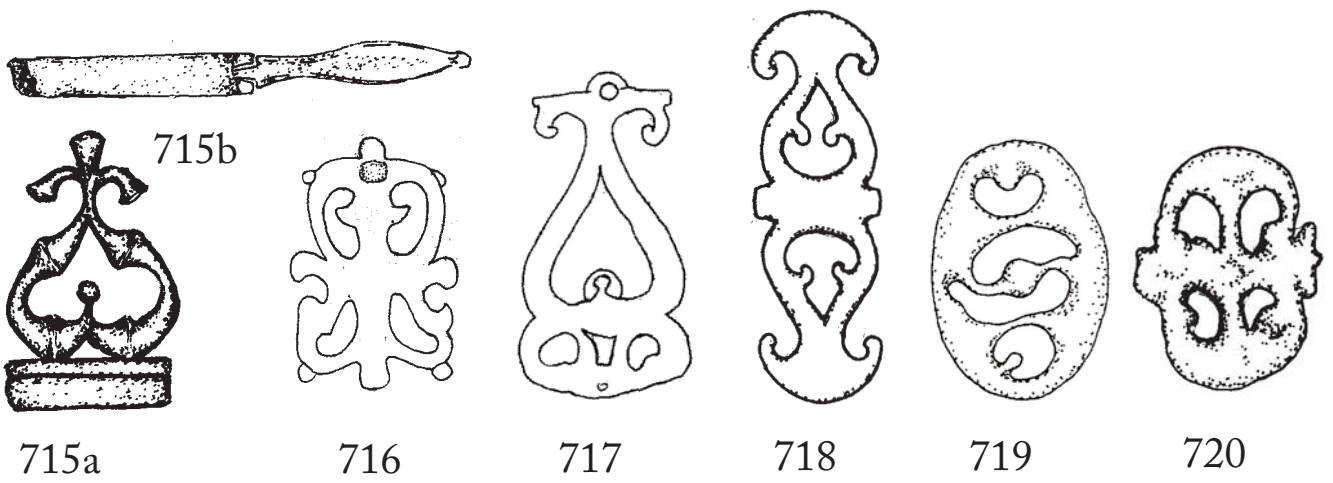
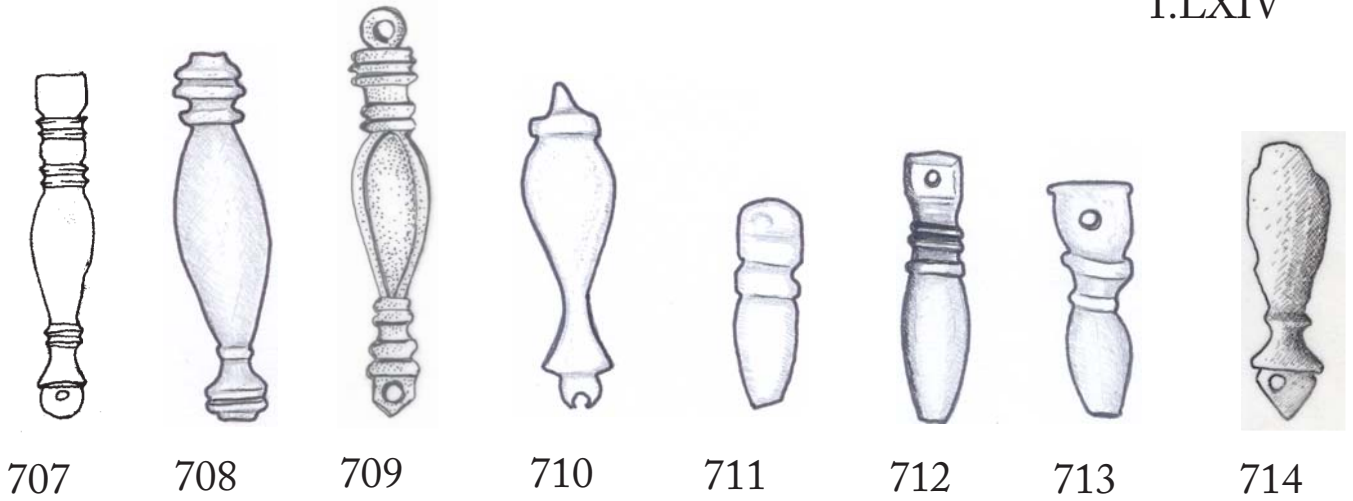



733



734



735



736a

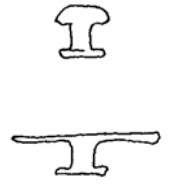

736b-c



737

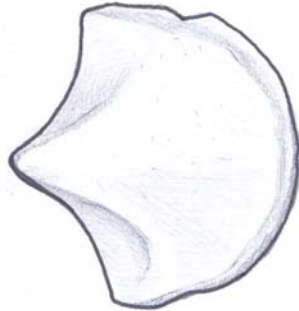

738



739



740a

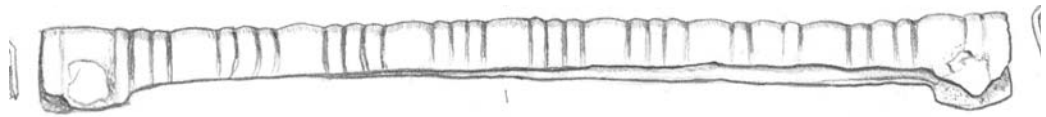

740b



740c



740d



740e

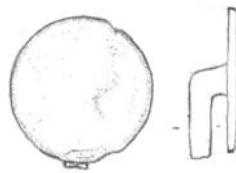

740f



741

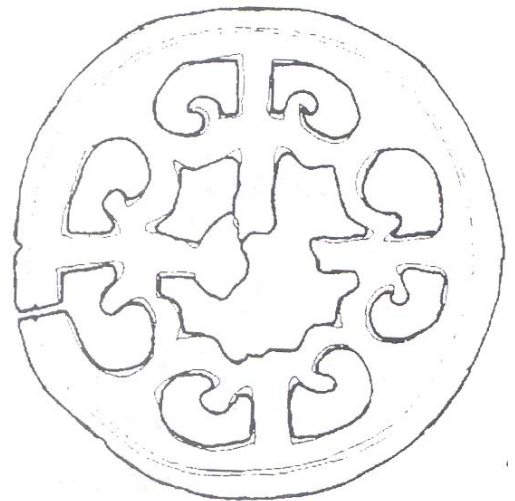

742

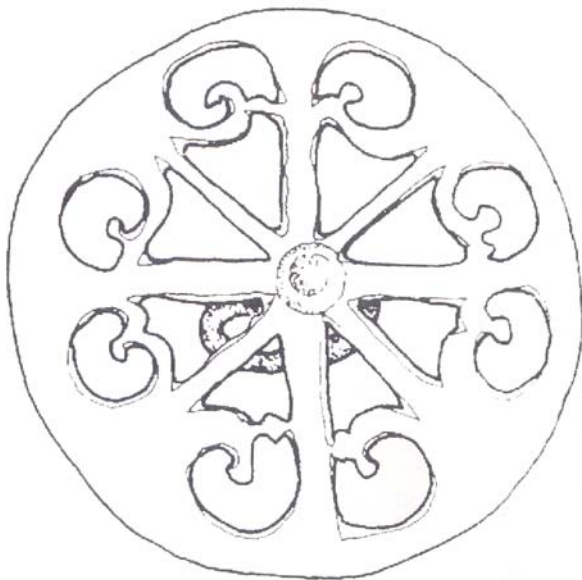

743

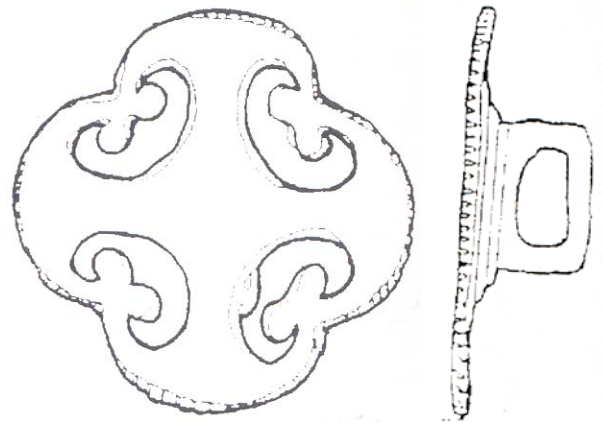

744

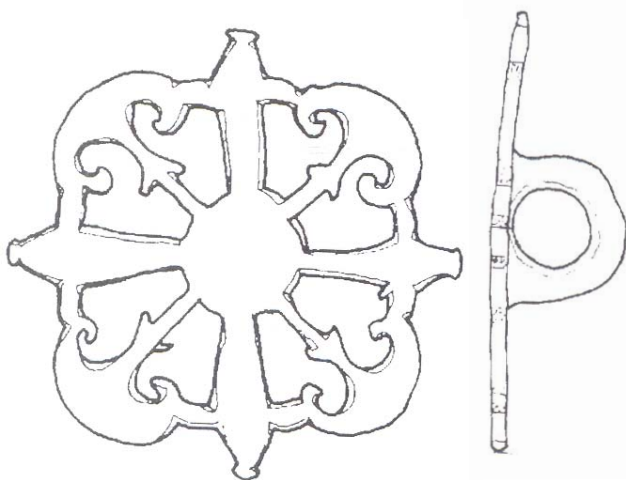

745

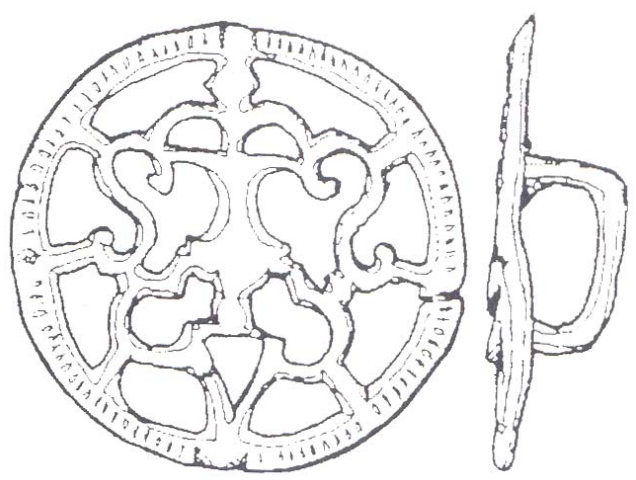

746

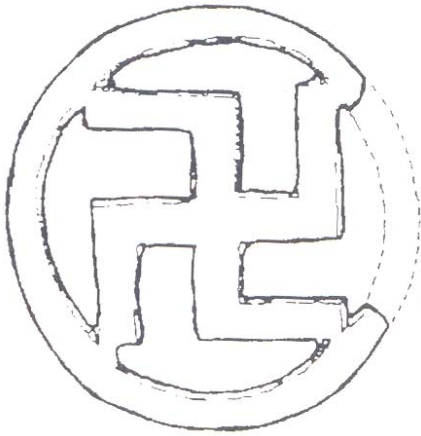

747

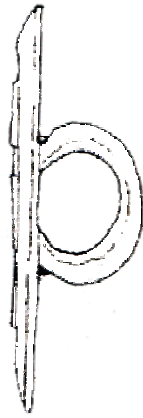

748



749



750



751



752

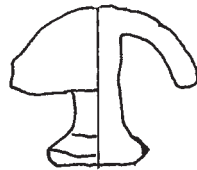

753



754



755



756



757



758



759



760



761



762



763



764



765



766



768



769



770

767a-c

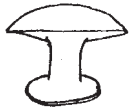

771



772



773



774



775



776



777



778



779



780a-b



781



782



783



784



785



786



787



788

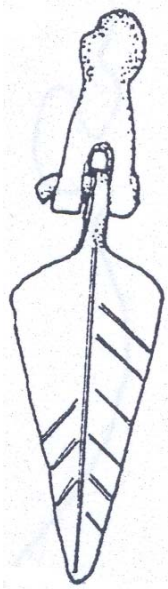

789

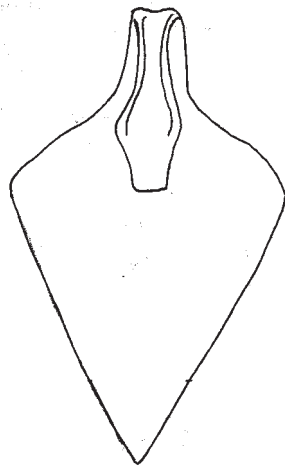

790

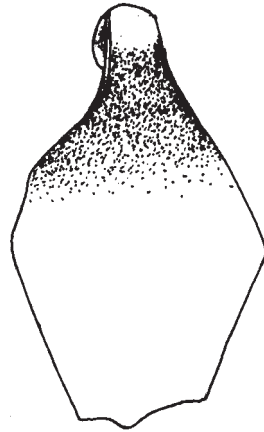

791

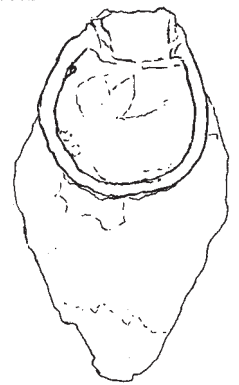

792

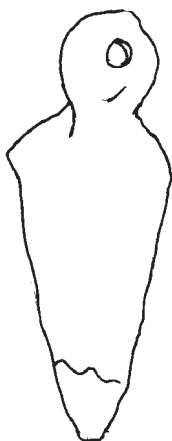

793



794



795



796



797



798



799



800



801



802



803



804



805



806



807



808



809



810



811



812



813

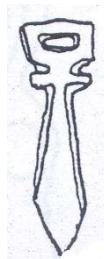

814



815



816



817a-b

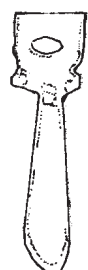

818



819



820



821



822



823



824



825



826



827



828



829



830



831



832



833



834



835



836



837



838



839



840



841

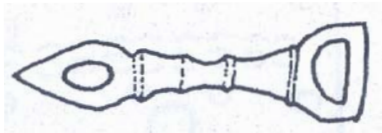

842



843



844



845



846



847



848



849



850



851



852

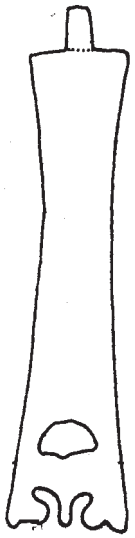

853



854



855

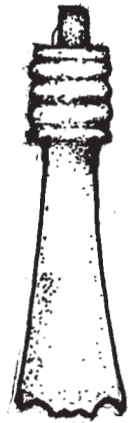

856



857



858



859



860



861

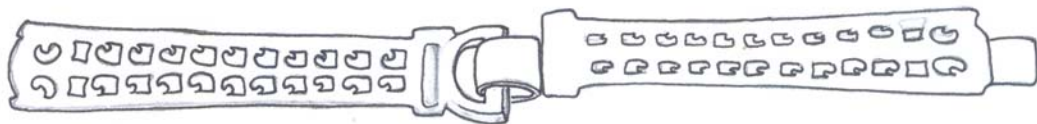

862



863



864

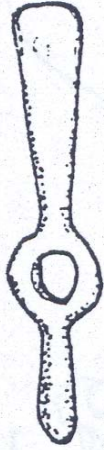

865

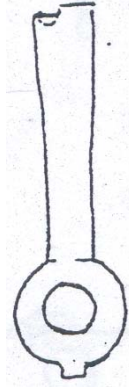

866



867

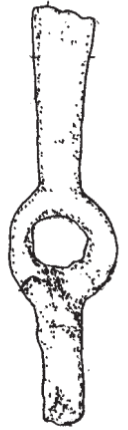

868



869



870

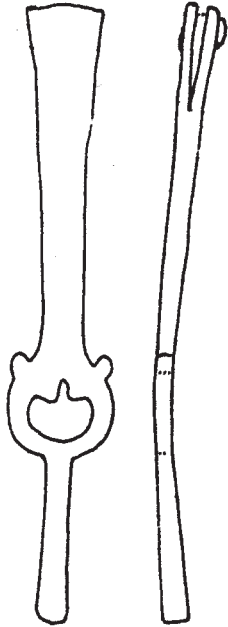

871



872

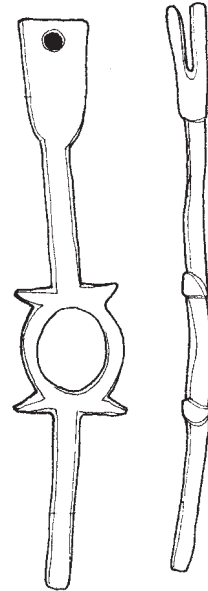

873



874

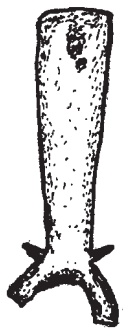

875



876

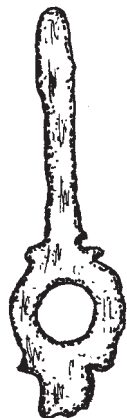

877

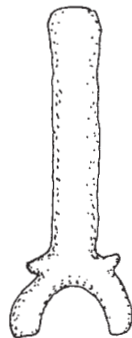

878

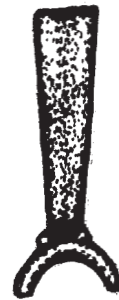

879



880



881



882

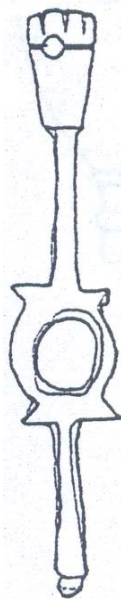

883



884a/b

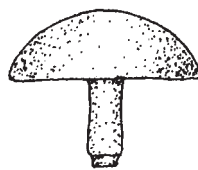

885



886

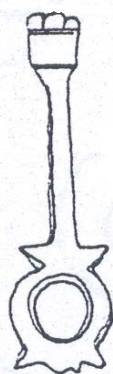

887



888



889



890



891

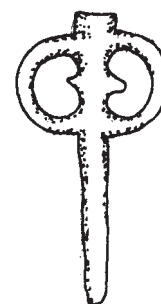

892

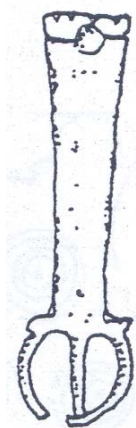

893



894



895



896

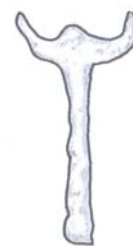

897

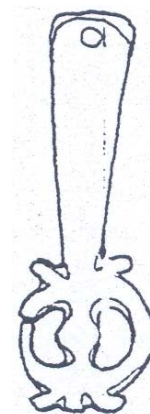

898

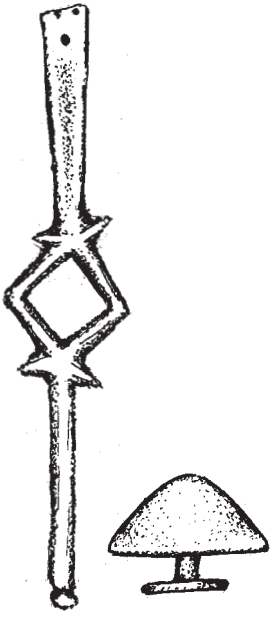

899a-b

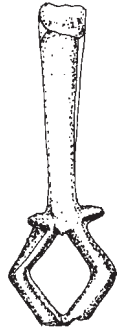

900



901



902



903

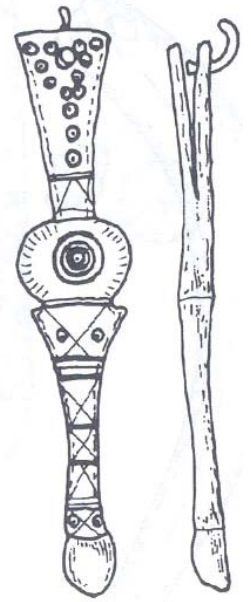

904

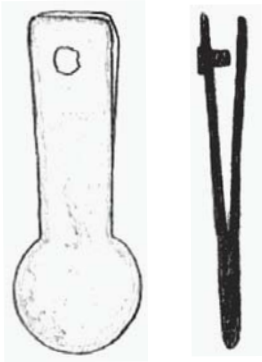

905



906



907a/b

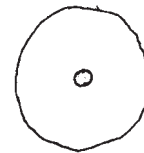

908

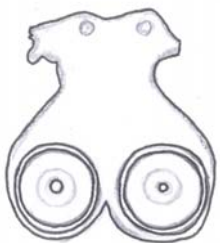

909

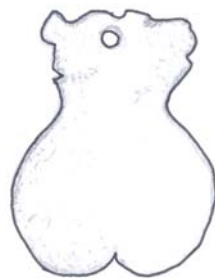

910



911

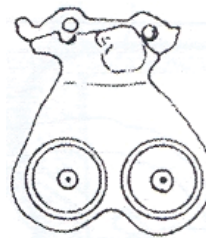

912



913

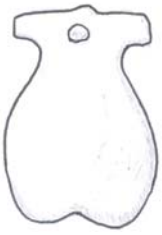

914



915



916



917



918



919



920



921



922

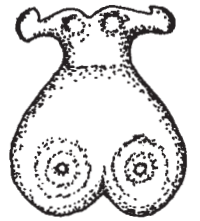

923



924



925

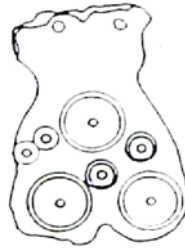

926



927

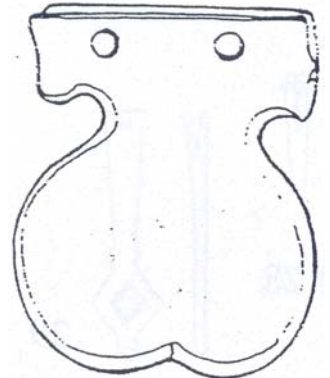

928

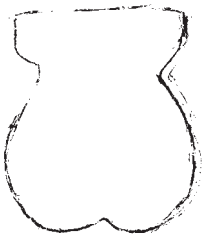

929

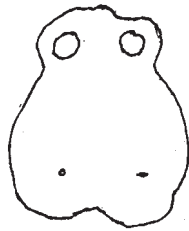

930



931



932

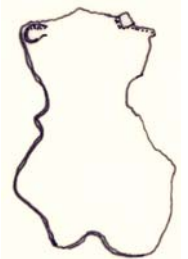

933

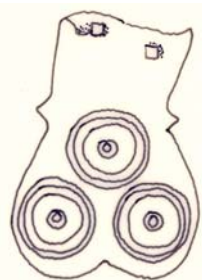

934



935

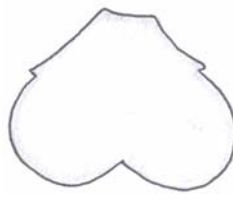

936

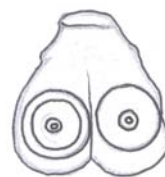

937



938



939



940



941



942

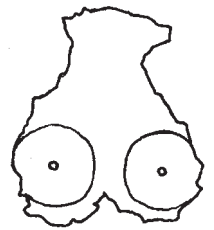

943

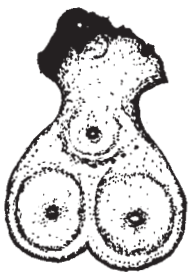

944



945



946



947

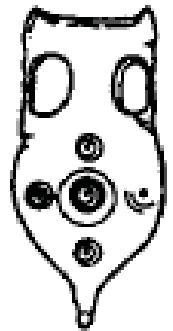

948

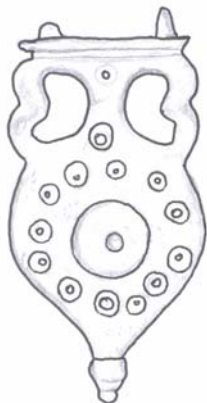

949



950

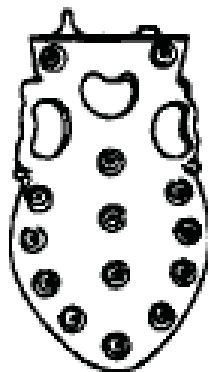

951



952



953

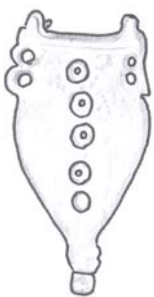

954

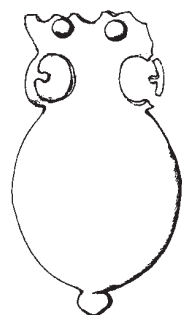

955



956



957



958

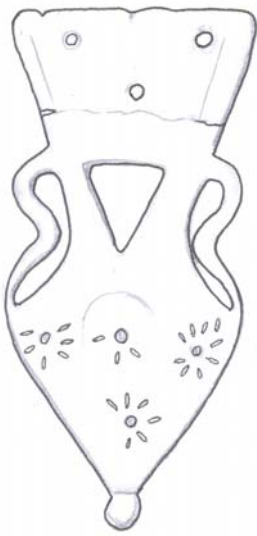

959

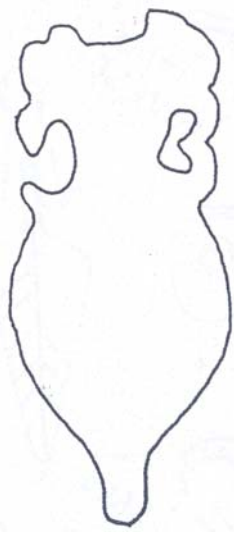

960

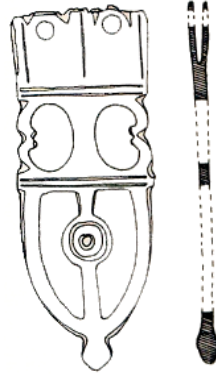

961

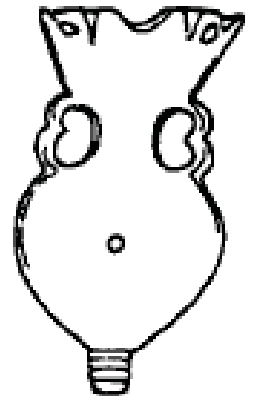

962



963

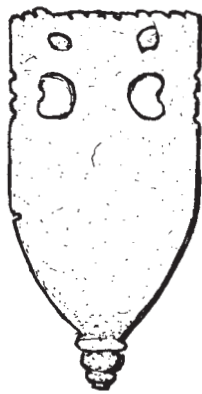

964



965

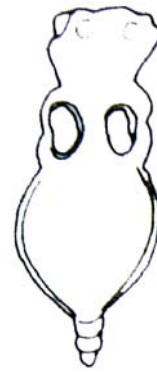

966



967

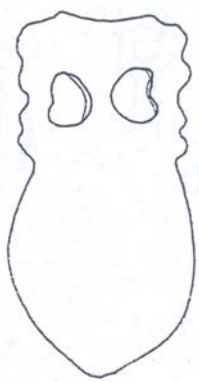

968



969



970



971

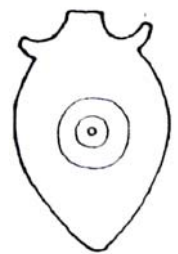

972

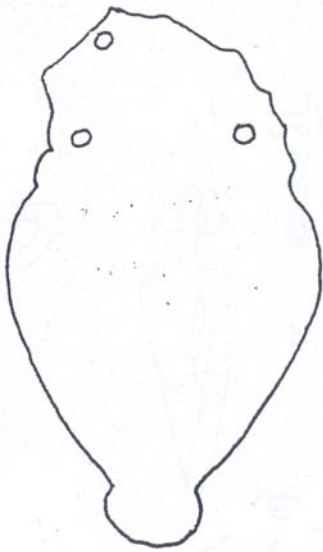

973

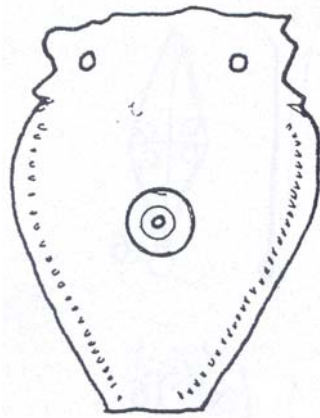

974

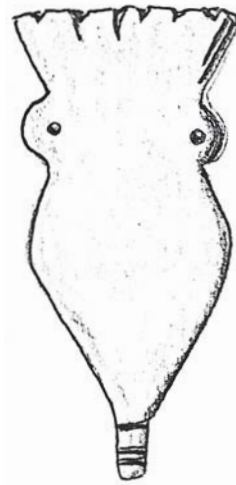

975



976



977



978



979

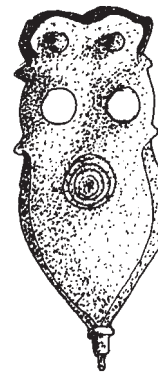

980



981



982



983



984



985

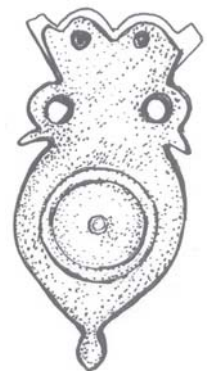

986



987



988



989



990



991



992



993



994



995

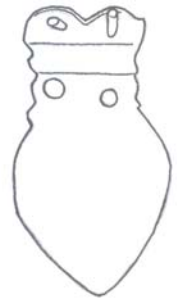

996



997



998



999



1000



1001



1002



1003



1004



1005



1006

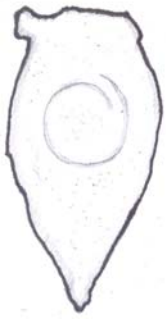

1007



1008



1009

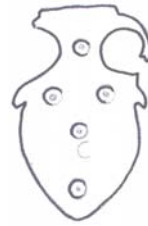

1010



1011



1012



1013



1014



1015



1016

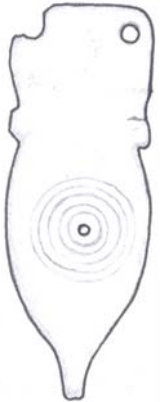

1017

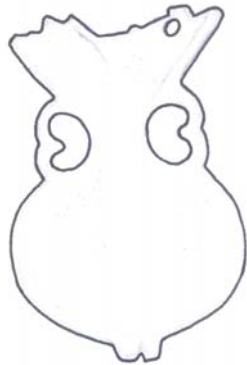

1018

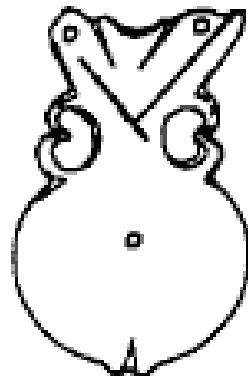

1019



1020

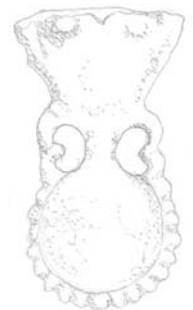

1021

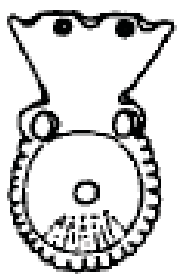

1022

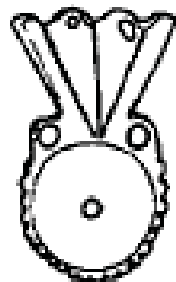

1023



1024



1025



1026

T.LXXXII

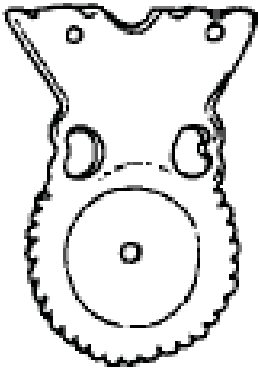

1027



1028

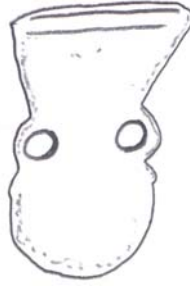

1029

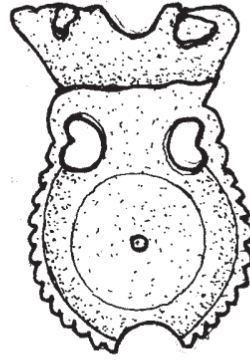

1030



1031

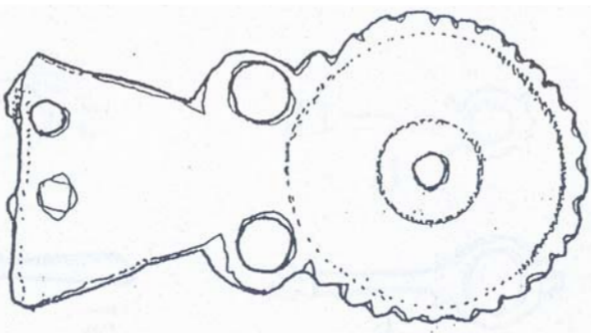

1032

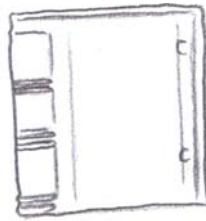

1033



1034a-b

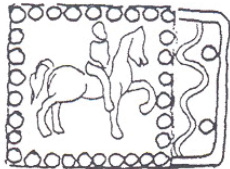

1035



1036



1037a-b



1038



1039



1040



1041

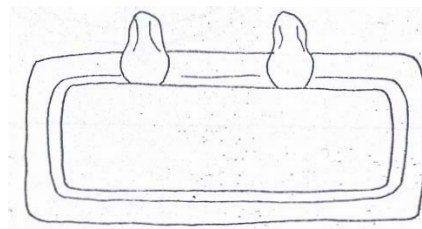

1042



1043

Biografija

Redžić (Toplica) Saša, rođen u Smederevu 12. 01. 1973. godine, gde je završio osnovnu i srednju školu. Filozofski fakultet, na smeru za klasičnu arheologiju, završio sa diplomskim radom na temu „Predstave na novcu Konstantina Velikog“ kod prof.dr. A. Jovanovića 2001. godine. Magistarski rad „Nalazi rimskih fibula na nekropolama Viminacijuma“ odbranio je kod prof.dr. M. Vujovića 2006. godine. Od novembra 2002. godine zaposlen u Arheološkom institutu u Beogradu. Služi se nemačkim i engleskim jezikom.

U toku i nakon studija učestvovao na sledećim projektima:

- 1994. godine rad na lokalitetu Horgoš.
 - 1996. godine učestvuje u istrživanju podmorskog lokaliteta „Rt Kabala“ u čijim okvirima je, na dubini od 34 m, otkriven brod tipa „Galijun“, koji je potonuo u XVI veku.
 - Od 1997. do 2003. godine tokom 6 kampanja, angažovan je na arheološkim istraživanjima na području rudarskog basena REIK Kolubara i tom prilikom učestvuje na iskopavanju više praiistorijskih i antičkih lokaliteta, od kojih treba pomenuti kasnoantičku nekropolu otkrivenu na lokalitetu „Kamalj“.
 - Od 1997. godine uključen u projekat istraživanja antičkog lokaliteta „Viminacium“.
 - Tokom 1999. godine u Narodnom muzeju u Beogradu učestvuje u konzervaciji rimskog novca iz viminacijske ostave pronađene 1902. godine.
 - 2000. godine učestvuje u zaštitnim iskopavanjima u Rajičevoj ulici u Beogradu.
 - Iste godine učestvuje i u zaštitnim iskopavanjima u Sirmijumu prilikom kojih je otkrivena raskrsnica glavnih ulica u gradu.
 - 2002. godine radi na rekognosciranju terena oko autoputa na trasi Vranje – Bujanovac.
 - Iste godine angažovan je na arheološkim istraživanjima lokaliteta „Vrelo – Šarkamen“, gde je tom prilikom otkriven antički horeum.
-

Prilog 1.

Izjava o autorstvu

Ime i prezime autora _____ Saša Redžić _____

Studijski program _____ arheologija _____

Naslov rada ___ Rimske pojasne garniture na tlu Srbije od I do IV veka _____

Mentor _prof. dr Miroslav Vujović _____

Potpisan _____ Saša Redžić _____

Ja Saša T. Redžić doktorand Univerziteta u Beogradu na Filozofskom fakultetu, grupa za arheologiju, odgovorno i uz moralnu, akademsku i krivičnu odgovornost izjavljujem da sam ovu doktorsku disertaciju izradio potpuno samostalno uz korišćenje citirane literature i pomoć mentora i Komisije za doktorat.

Potpis doktoranda

U Beogradu, 16. septembar 2013. godine

Saša Redžić

Prilog 2.

Izjava o istovetnosti štampane i elektronske verzije doktorskog rada

Ime i prezime autora _____ Saša Redžić _____

Studijski program _____ arheologija _____

Naslov rada ___ Rimske pojasne garniture na tlu Srbije od I do IV veka _____

Mentor _prof. dr Miroslav Vujović _____

Potpisan _____ Saša Redžić _____

Izjavljujem da je štampana verzija mog doktorskog rada istovetna elektronskoj verziji koju sam predao za objavljivanje na portalu **Digitalnog repozitorijuma Univerziteta u Beogradu**.

Dozvoljavam da se objave moji lični podaci vezani za dobijanje akademskog zvanja doktora nauka, kao što su ime i prezime, godina i mesto rođenja i datum odbrane rada.

Ovi lični podaci mogu se objaviti na mrežnim stranicama digitalne biblioteke, u elektronskom katalogu i u publikacijama Univerziteta u Beogradu.

Potpis doktoranda

U Beogradu, 16. septembra 2013. godine

Saša Redžić

Prilog 3.

Izjava o korišćenju

Ovlašćujem Univerzitetsku biblioteku „Svetozar Marković“ da u Digitalni repozitorijum Univerziteta u Beogradu unese moju doktorsku disertaciju pod naslovom:

Rimske pojasne garniture na tlu Srbije od I do IV veka

koja je moje autorsko delo.

Disertaciju sa svim priložima predao sam u elektronskom formatu pogodnom za trajno arhiviranje.

Moju doktorsku disertaciju pohranjenu u Digitalni repozitorijum Univerziteta u Beogradu mogu da koriste svi koji poštuju odredbe sadržane u odabranom tipu licence Kreativne zajednice (Creative Commons) za koju sam se odlučila.

1. Autorstvo

2. Autorstvo - nekomercijalno

3. Autorstvo - nekomercijalno – bez prerade

4. Autorstvo - nekomercijalno – deliti pod istim uslovima

5. Autorstvo - bez prerade

6. Autorstvo – deliti pod istim uslovima

(Molimo da zaokružite samo jednu od šest ponuđenih licenci, kratak opis licenci dat je na poledini lista).

Potpis doktoranda

U Beogradu, 16. septembra 2013. godine

Saša Redžić
